



Produktkatalog Schweiz 2023/24

Gültig ab 1.4.2023



Klimaneutrale Reinigung: Zeit für eine Veränderung



Geschätzte Kundin, geschätzter Kunde

Möchten Sie den ökologischen Fussabdruck Ihres Unternehmens reduzieren? Und gleichzeitig Aerosole aus dem Reinigungsalltag Ihres Personals verbannen?

Dann haben wir die 2-in-1-Lösung für Sie: die Wetrok Granuline. Stellen Sie jetzt um auf die **klimafreundlichen Wetrok Granulat-Reiniger** und die moderne Reinigungsmethode «feucht abwischen mit Schaum» – für die **Umwelt** und für die **Gesundheit** Ihrer Mitarbeiter*innen.

Ihre **sieben Umweltvorteile** mit der unschlagbaren Kombi aus Granuline und Schaum:

1. klimaneutrales Reinigungsmittel
2. sehr gut biologisch abbaubar
3. frei von Lösungsmitteln und Konservierungsstoffen (VOC-frei)
4. kein Wasser, weniger Volumen, weniger Fahrten
5. 30 % weniger Chemieverbrauch
6. 90 % weniger Wasserverbrauch
7. 2 x so lange haltbar wie Flüssigreinigungsmittel

Die Wetrok Granuline besteht aus fünf Reinigern. So reinigen Sie Ihr gesamtes Gebäude klimaneutral. Das innovative Verfahren mit den zu Einzelportionen verpackten Granulat-Körnern ist **patentiert**, international **prämiert** und erzielt **überragende Reinigungsergebnisse**.

Alle Granulat-Reiniger tragen das Label *klimaneutrales Produkt* der unabhängigen Organisation **Climate Partner**. Das heisst, die CO₂-Emissionen wurden berechnet, werden laufend reduziert und durch international anerkannte **Klimaschutzprojekte ausgeglichen**.

Wussten Sie, dass Sie mit den Granulat-Reinigern insgesamt **19 % weniger CO₂** ausstossen als mit herkömmlichen Flüssigreinigungsmitteln?

Beim Umweltlabel auf der Verpackung hört Nachhaltigkeit bei uns jedoch nicht auf. Eine **ressourcensparende Reinigungsmethode** ist mindestens genauso wichtig. Deshalb haben wir die Reinigungsmethode «feucht abwischen mit Schaum» entwickelt: Granulat und Wasser in einer Flasche mischen, Flasche zusammendrücken – et voilà, der Reinigungsschaum ist einsatzbereit.

Im Vergleich zum Spray gelangen **keine Sprühpartikel** (Aerosole) in die Luft. Zudem entfällt das – im Vergleich zur Eimermethode – gelenkschädigende Auswringen von Tüchern. Eine rundum **gesundheitserhaltende Lösung** für das Personal!

Auf Seite 11 erfahren Sie mehr über unser unterstütztes Klimaprojekt, die Wetrok Granuline und die Reinigung mit Schaum.

Klimafreundlich in die Zukunft – packen wir es gemeinsam an!

Ihr

Michael Wälchli

Vertriebsleiter Wetrok Schweiz

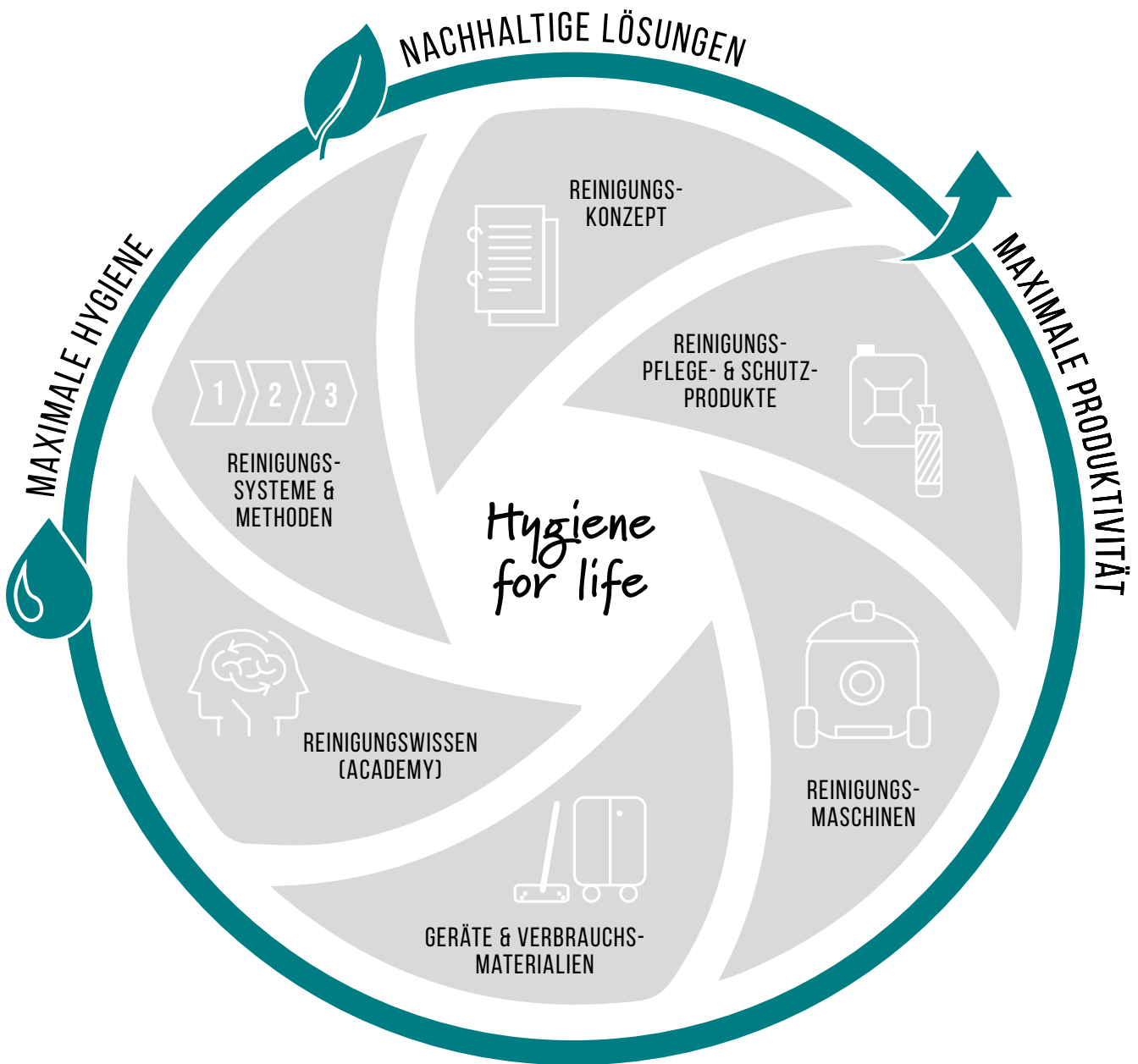

Reinigungs-, Pflege- und Schutzprodukte
ab Seite 5



Hand-/Hauthygiene und Desinfektion
ab Seite 91



Geräte und Verbrauchsmaterialien
ab Seite 133



Reinigungswagen
ab Seite 187



Maschinen
ab Seite 231



Competence Centre (Exposé)
ab Seite 313



Kontakt
ab Seite 317





Reinigungs-, Pflege- und Schutzprodukte

Ihre Preise jederzeit aktuell.
Jetzt im Webshop einloggen:



Reinigungs-, Pflege- und Schutzprodukte

Inhaltsverzeichnis

Granuline	Seite	Schutzprodukte	Seite	Sanitärreiniger	Seite
Unterhaltsreiniger		Beschichtung		Unterhaltsreiniger	
Granufloor	12	Mepol 2000	34	Caledor	57
Granusurf	13	Mepol H	34	Calefom	57
Granusan	14	Cira Cril	35	Ergo 24	58
		Mepol HM	36	Reocid	58
Granuline		Cira Matt	37	Reocid 2000	59
Grundreiniger		Mepol HX	37	Ergodor Neutralin	59
Granusan forte	15	Mepol Ohm	38	Ergo Diamant	60
		Stoner	38	Reofom	60
Granuline		Polish	39	Ergo 30	61
WC Reiniger		Leinol BW	40		
Granubowl	16	Leinol NW	40	Sanitärreiniger	
				Grundreiniger	
Bodenreiniger		Schutzprodukte		Calexan	62
Grund-/Industriereiniger		Porenfüller		Calexan forte	63
Antiwax	17	Porosol	41	Ergo 6 Extra	64
Antiwax forte	18			Ergo 12	64
Antiwax forte classic	19	Schutzprodukte		Ergo18	65
Ergo 4	19	Imprägnierung		Ergo Blanche	65
Ergo 8	20	Imprasol	42		
Ergo 22	20			Sanitärreiniger	
Speedclean	21	Teppichreiniger		WC-Reiniger	
Indumat	21	Grund/Zwischenreiniger		Caletin	66
Uni Top	22	Retex	43	Closetin	66
Relino	22	Karpex	43		
Remat	23	Shampoo	44	Sanitärreiniger	
Remat forte	23			Geruchsentferner	
Rewit 2000	24	Teppichreiniger		Biosan	67
		Unterhaltsreiniger/Spezialprodukte		Raumdeodorant	67
Bodenreiniger		Karpotek	45	Air Clean Duftspray	68
Unterhaltsreiniger		Karpfom	45		
Minatolseife	25	Karpspray	46	Küchenreiniger	
Reshine	25	Karpfrost	46	Resinox	69
Reshine Sport	26	Fomstop	47	Levanex	69
Ergo 2	26			Decalex	70
Ergo 2 DV-HR	27	Allzweckreiniger		Gastrosal	70
Ergo Quick	27	Gebrauchsfertige Reiniger		Gastrogrill rapid	71
Libero	28	Top Glass Forte	48	Gastronet	71
Ceratop	28	Brilant	49	Polex	72
		Klarin Plus	49	Gastroforce	72
Bodenreiniger		Acrylstar	50		
Wischpflege		Allzweckreiniger		Industrielle Schaumreiniger	
Remop	29	Unterhaltsreiniger		Produkte für die Lebensmittelindustrie	
Redur	29	Alcosal	51	Ketacid Foam 3	73
Brill	30	Reodor	52	Ketovapor Foam 3	73
2care	30	Reodor citro	52	Ketovapor Foam 3 Chlor	74
		Ergodor Citrus	53		
Bodenreiniger		Ergodor Fructus	53	Industrielle Schaumreiniger	
Spraypflege		Ergodor Pinus	54	Ketacid Brillant	75
Elfspray	31	Resal	54	Ketovapor Brillant	75
Polyspray	31	Powersurf	55		
US Restorer	31	Topclean	55	Industrielle CIP Reiniger	
Waxspray	32			Ketacid CIP3	76
		Glasreiniger		Ketovapor CIP 3	76
Bodenreiniger		Spezialreiniger		Ketovapor CIP3 Chlor	77
Feuchtwischmittel		Vitronet	56		
Fit	33				

Ökologisch zertifizierte Reiniger	Seite
Unterhaltsreiniger	
Ecofloor	78
Ecosal	78
Ecovitral	79
Ökologisch zertifizierte Reiniger	
Sanitärreiniger/Unterhaltsreiniger	
Ecosan	80
Ökologisch zertifizierte Reiniger	
Sanitärreiniger/Grundreiniger	
Eco Calixin	81
Ökologisch zertifizierte Reiniger	
Sanitärreiniger/WC-Reiniger	
Eco Calcitin	82
wetco Linie	
Unterhaltsreiniger	
wetco floor	83
wetco Linie	
Allzweckreiniger	
wetco surf	84
wetco cristal	85
wetco Linie	
Sanitärreiniger	
wetco san	86
wetco san neutral	87

Dosiersysteme/Leergebinde	Seite
Dosiercenter DC Pro 1 x 4 l	87
Dosiercenter DC Pro 1 x 14 l	88
Dosiercenter DC Pro 4 x 4 l	88
Fasspumpe 0.33 l	88
Messbecher PP	88
Dosierpumpen Wetrok	89
Dispenser 0.5 l	89
Leerflasche PE 1 l	89
Dosierbecher PP DIN 20 ml	89
Dosierflasche Easy 1 l	90
Dosierdeckel	90

Sprühflaschen und Schaum- reinigungsgерäte	
Smart Foam 1	90
Smart Foam 3	90
Smart Spray 5	91
Handzerstäuber 0.4 l	91
Sprühflasche 0.5 l	91
Fixofoam Pro	91

Ausguss- und Verschlusszubehör	
Ausgusshähne	92
Gebindeschlüssel	92
Winkelaufsatz	92

Die Wetrok Gebindeetikette

The diagram shows a product label for 'Wetrok Reshine' with 14 numbered callouts:

- 1**: Top color bar (Farbcode).
- 2**: Product name 'Wetrok Reshine'.
- 3**: GHS hazard symbols and 'No GHS Symbol'.
- 4**: Hazard warning text in multiple languages.
- 5**: Detailed hazard information in multiple languages.
- 6**: Ingredient list and safety information.
- 7**: Application icons (floor, machine, mop).
- 8**: Dosage instructions (0.1 - 0.2 l / 10 l).
- 9**: Content volume '10 l e'.
- 10**: Reference number 'Ref. 12260 (1 x 10 l)'.
- 11**: Lot number 'Lot: 123456'.
- 12**: pH scale from 0 to 14.
- 13**: Contact information for various regional offices.
- 14**: QR code.

1 Farbcode: Durch die Farbe des oberen Farbbalkens der Etikette wird der Hauptanwendungsbereich gekennzeichnet.

Hauptanwendungsbereich:

- | | | | |
|--|-------------------|--|---|
| | Schutzbehandlung | | WC Reinigung |
| | Bodenreinigung | | Küchenreinigung |
| | Teppichreinigung | | Lebensmittel- /Getränkeindustrie und industrielle Reinigung |
| | Allzweckreinigung | | Desinfektion |
| | Sanitärreinigung | | Seifen |

2 Handelsname

3 Gefahrenpiktogramme: Im regulatorischen Bereich finden Sie neben dem Gefahrensymbol die Gefahren- und Sicherheitshinweise. Ebenso sind die anzugebenden Inhaltsstoffe sowie eventuell enthaltene Duftallergene und Konservierungsmittel separat aufgelistet. Die neue GHS Etikette enthält mindestens zwei Rauten für GHS-Piktogramme. Dort wo das GHS-Piktogramm nicht benötigt wird, ist die Raute mit «no GHS» vermerkt.

4 Signalwort

5 Gefahrenhinweise

6 Gefährliche Inhaltsstoffe

7 Piktogramme: Zeigen auf einen Blick den Hauptanwendungsbereich sowie die Methode.

8 Dosierung: Die Größe der Flecken steht für die Stärke der Verschmutzung. Die Dosierung bezieht sich jeweils auf zehn Liter Reinigungslösung.

9 Nennmenge des Inhalts

10 Ref.: Artikelnummer

11 Chargennummer

12 pH-Wert: 0 bis 6 = sauer, 7 = neutral, 8 bis 14 = basisch (alkalisch).

13 Adressen: Hier erhalten Sie alle Angaben für den direkten Kontakt zu Wetrok.

14 QR-Code: Link zu den Sicherheitsdatenblätter

Die Piktogramme und deren Bedeutung

Hauptanwendungsbereich:



Backofen



CIP-Anlage



Desinfektion



DIN 18032



Dunstabzug



Fensterreinigung



Geschirrwaschen
manuell



Grill



Hartboden



Holzboden



Küche



Oberflächen, Möbel



Sanitär



Teppich



Teppichboden



WC



Fussdusche



Lebensmittelindustrie

Methoden:



Beschichten



Einscheibenmaschine



Flaumer Fit



Hochdruckreinigung



Kältespray



Nasswischen



Reinigung manuell



Schamponieren



Manuell schäumen



Manuell schäumen
(Schaumdispenser)



Schaumreinigung



Scheuersaugen



Spraydose



Spraydose Schaum



Spraymethode



Sprühen



Manuell sprühen



Sprühextraktion



Teppichpad



Ultra-Speed-
Methode



Grobverschmutzung
entfernen



Nasssaugen



Elektrostatische
Entladung (ESD)



Trittsicherheit



Sport



Tanzen



Rutschgefahr

Dosierung:



Leichte
Verschmutzung



Mittlere
Verschmutzung



Starke
Verschmutzung



1 Stick auf
4L Wasser



1 Stick auf einen
Schaumdispenser



1 Stick auf
10L Wasser

Umweltzertifizierung:



EU-Flower



Nordic Ecolabel



Österreichisches
Umweltzeichen



Refill



Climate neutral



EmiCode

Wetrok Granuline

Vollsortiment mit 5 Produkten

Wetrok Granuline – klimaneutrale Reinigung mit Granulatkörnern

Mit der Granuline ist Wetrok ein ökologischer Forschungsdurchbruch gelungen: Reinigung mit Granulat statt Flüssigreinigern. Das innovative Verfahren ist patentiert, international prämiert und klimaneutral.

Wie funktioniert?

1. Schaumflasche mit Wasser füllen
2. Einzelbeutel mit Granulat hinzugeben
3. entstandenen Schaum aufs Mikrofasertuch geben

Die vordosierten Einzelbeutel nehmen Reinigungskräften die Dosierung komplett ab!



Welche Produkte gibt es?

Erhältlich sind fünf Granulat-Reiniger für das ganze Gebäude: Wetrok Granufloor (Bodenunterhaltsreiniger), Wetrok Granusurf (Oberflächenreiniger), Wetrok Granusan (Sanitärunterhaltsreiniger), Wetrok Granusan forte (Sanitärgrundreiniger), Wetrok Granubowl (WC-Reiniger)

Was sind die ökologischen Vorteile?

- **75% weniger Emissionen beim Transport:**
Beförderung von komprimiertem Granulat statt Wasser (kleine Beutel statt grosser Kanister)
- **keine unnötige Belastung der Gewässer:**
vordosierte Einzelbeutel verunmöglichen Überdosierung
- **30% weniger Chemie, 90% weniger Wasser:**
massiv reduzierter Ressourcenverbrauch in Kombination mit der Schaumreinigungsmethode angewendet (im Vergleich zur Eimermethode)
- **biologisch abbaubar:**
gemäss unabhängigem Testlabor «sehr gut biologisch abbaubar» (nach OECD 302b) und VOC-frei
- **länger haltbar:**
4 Jahre garantierte Mindesthaltbarkeit (durchschnittlich 2 Jahre bei Flüssigreinigern), keine Entsorgung von abgelaufener Chemie nötig

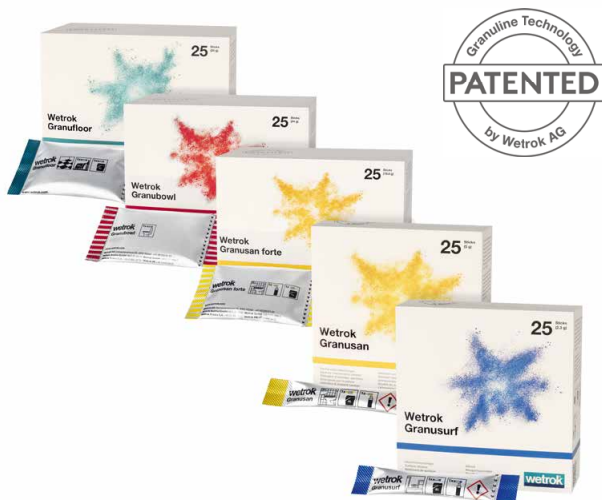

Was heisst klimaneutral?

Alle Granulatreiniger tragen das Label „klimaneutrales Produkt“ von Climate Partner. Das heisst, die CO₂-Emissionen wurden berechnet, werden stufenweise reduziert (z.B. auf Seiten Produktion, Verpackung) und durch Unterstützung international anerkannter Klimaschutzprojekte ausgeglichen.



Climate neutral

Product

ClimatePartner.com/16959-2108-1001



Welches Klimaschutzprojekt unterstützt Wetrok?

Wetrok unterstützt die Plastik-Bank-Initiative zum Schutz der Meere und der Vermeidung von Plastikmüll. In Haiti, Indonesien, Brasilien und auf den Philippinen sammeln lokale Bewohner*innen Plastikmüll. An Sammelstellen können sie den Müll gegen Geld, Lebensmittel, Trinkwasser und Schulgebühren eintauschen. Das Projekt sorgt dafür, dass weniger Plastik ins Meer gelangt und schützt so das Klima. Im Rahmen des Kombi-Klimaprojekts erfolgt zusätzlich eine Kompensation des CO₂ über Windparks auf den Philippinen und in der Karibik.

Granufloor



Einsatz:

- sehr gut netzender, lösungsmittelfreier Unterhaltsreiniger
- zur Unterhaltsreinigung von abwaschbaren Bodenbelägen und Oberflächen (PVC, Natur- und Kunststein, Klinker, Asphalt, Linoleum, Kautschuk, etc.)

Eigenschaften:

- pH-neutral (in Anwendungslösung)
- vorportioniertes, selbstmischendes Reinigungsgranulat
- nicht schäumend
- parfümiert
- grün gefärbt
- biologisch abbaubar nach OECD 302b

Zu beachten:

- zum Auflösen Beutelinhalt in Eimer oder Scheuersaugmaschine geben und auflösen lassen. Gefäss/Tank nicht verschliessen (Gasbildung)

pH-Wert (Konzentrat)*: -

Schaum: nicht schäumend



1 Stck auf 8 l Wasser



1 Stck pro 30 l Wasser



1 Stck pro 10 l Wasser

Art.-Nr.	Lieferform	VE
18720	Box mit 25 Sticks	1 Stk. = 25 Sticks
18721	10 Boxen mit je 25 Sticks	1 Stk. = 250 Sticks

Optionales Zubehör

18740	Stickbox Granuline leer	1 Stk.
18742	Rührstab Granuline	1 Stk.

* Ungefäher pH-Wert des konzentrierten Produktes, bei wasserfreien Produkten ist der pH-Wert nicht anwendbar.

** VOC-Abgabe pro Stück wird dem Nettopreis des Produktes zugeschlagen; der Abgabesatz beträgt CHF 3.00/kg VOC.

Granusurf



Einsatz:

- zur Unterhaltsreinigung von abwaschbaren Oberflächen und Bodenbelägen (Kunststoffe, Glas, Chromstahl, Natur- und Kunststeine, etc.)
- kann sowohl im Wetrok Schaumdispenser als auch zum konventionellen feucht/nass Abwischen verwendet werden

Eigenschaften:

- pH-neutral (in Anwendungslösung)
- vorportioniertes Reinigungsgranulat
- stark schäumend
- parfümiert
- blau gefärbt
- biologisch abbaubar nach OECD 302b

Zu beachten:

- zum Auflösen Schaumdispenser verschliessen und 15–30 Sekunden kräftig schütteln

pH-Wert (Konzentrat)*: –

Schaum: schäumbar



1 Stick auf 4 l Wasser



1 Stick auf einen Schaumdispenser

Art.-Nr.	Lieferform	VE
18710	Box mit 25 Sticks	1 Stk. = 25 Sticks
18711	10 Boxen mit je 25 Sticks	1 Stk. = 250 Sticks

Optionales Zubehör

18718	Granusurf 0.5 l Schaumdispenser leer	1 Stk.
18717	Granusurf 0.5 l Sprühflasche leer, ohne Aufsatz	1 Stk.
10068	Schäumeraufsatz blau Professional	1 Stk.
18740	Stickbox Granuline leer	1 Stk.

* Ungefährer pH-Wert des konzentrierten Produktes, bei wasserfreien Produkten ist der pH-Wert nicht anwendbar.

** VOC-Abgabe pro Stück wird dem Nettopreis des Produktes zugeschlagen; der Abgabesatz beträgt CHF 3.00/kg VOC.

Granusan



Einsatz:

- saurer Sanitärunterhaltsreiniger zur Entfernung von Kalk und jeglicher Art von Verschmutzung
- geeignet bis mittlere Wasserhärten
- zur Unterhaltsreinigung von abwaschbaren und säurebeständigen Oberflächen (Sanitärporzellan, Armaturen, Keramikplatten, Bad-, Dusch-, Wasch- und Toilettenräume, etc.)

Eigenschaften:

- sauer (in Anwendungslösung)
- vorportioniertes Reinigungsgranulat
- stark schäumend
- parfümiert
- rot gefärbt
- biologisch abbaubar nach OECD 302b
- nicht korrosiv gegenüber verchromten Sanitärarmaturen

Zu beachten:

- zum Auflösen Schaumdispenser verschliessen und 15–30 Sekunden kräftig schütteln
- nicht geeignet für säureempfindliche Oberflächen (Kalkstein, Marmor, Klinker, Aluminium, etc.)
- Oberfläche der Sanitärarmatur darf beim Reinigen nicht warm sein

pH-Wert (Konzentrat)*: -

Schaum: schäumbar



1x 1 Stck auf 4 l Wasser 1x 1 Stck auf einen Schaumdispenser

Art.-Nr.	Lieferform	VE
18730	Box mit 25 Sticks	1 Stk. = 25 Sticks
18731	10 Boxen mit je 25 Sticks	1 Stk. = 250 Sticks

Optionales Zubehör

18738	Granusan 0.5 l Schaumdispenser leer	1 Stk.
18737	Granusan 0.5 l Sprühflasche leer, ohne Aufsatz	1 Stk.
10069	Schäumeraufsatz gelb Professional	1 Stk.
18740	Stickbox Granuline leer	1 Stk.

* Ungefäher pH-Wert des konzentrierten Produktes, bei wasserfreien Produkten ist der pH-Wert nicht anwendbar.

** VOC-Abgabe pro Stück wird dem Nettopreis des Produktes zugeschlagen; der Abgabesatz beträgt CHF 3.00/kg VOC.

Granusan forte



Einsatz:

- stark saurer Sanitärgrundreiniger zur Entfernung von Kalk und jegliche Art von Verschmutzung
- geeignet bis hohe Wasserhärten
- zur Grundreinigung von abwaschbaren und säurebeständigen Oberflächen (Sanitärporzellan, Armaturen, Keramikplatten, Bad-, Dusch-, Wasch- und Toilettenräumen, etc.)

Eigenschaften:

- sehr stark sauer (in Anwendungslösung)
- vorportioniertes Reinigungsgranulat
- stark schäumend
- unparfümiert
- rot gefärbt
- biologisch abbaubar nach OECD 302b
- nicht korrosiv gegenüber verchromten Sanitärarmaturen

Zu beachten:

- zum Auflösen Schaumdispenser verschliessen und 15-30 Sekunden kräftig schütteln
- nicht geeignet für säureempfindliche Oberflächen (Kalkstein, Marmor, Klinker, Aluminium, etc.)
- Oberfläche der Sanitärarmatur darf beim Reinigen nicht warm sein

pH-Wert (Konzentrat)*: –

Schaum: schäumbar



1x 1 Stick auf 4 l Wasser 1x 1 Stick auf einen Schaumdispenser

Art.-Nr.	Lieferform	VE
18760	Box mit 25 Sticks	1 Stk. = 25 Sticks
18761	10 Boxen mit je 25 Sticks	1 Stk. = 250 Sticks

Optionales Zubehör

18768	Granusan forte 0.5 l Schaumdispenser leer	1 Stk.
18767	Granusan forte 0.5 l Sprühflasche leer, ohne Aufsatz	1 Stk.
10069	Schäumeraufsatz gelb Professional	1 Stk.
10070	Schäumeraufsatz rot Professional	1 Stk.
18740	Stickbox Granuline leer	1 Stk.

* Ungefäher pH-Wert des konzentrierten Produktes, bei wasserfreien Produkten ist der pH-Wert nicht anwendbar.

** VOC-Abgabe pro Stück wird dem Nettopreis des Produktes zugeschlagen; der Abgabesatz beträgt CHF 3.00/kg VOC.

Granubowl



Einsatz:

- stark saurer WC-Grundreiniger zur Entfernung von Kalk- und Urinsteinablagerungen, sowie anderen Verschmutzungen
- zur Grundreinigung von abwaschbaren und säurebeständigen Oberflächen (WC-Schüsseln)

Eigenschaften:

- sehr stark sauer (in Anwendungslösung)
- vorportioniertes Reinigungsgranulat
- stark schäumend
- blau gefärbt
- biologisch abbaubar nach OECD 302b

Zu beachten:

- nicht geeignet für säureempfindliche Oberflächen (Kalkstein, Marmor, Klinker, Aluminium, etc.)

pH-Wert (Konzentrat)*: -

Schaum: schäumend



1 Stck pro Toilette

Art.-Nr.	Lieferform	VE
18770	1 Box mit 25 Sticks	1 Stk. = 25 Sticks
18771	10 Boxen mit je 25 Sticks	1 Stk. = 250 Sticks

Optionales Zubehör

18740	Stickbox Granuline leer	1 Stk.
-------	-------------------------	--------

* Ungefäher pH-Wert des konzentrierten Produktes, bei wasserfreien Produkten ist der pH-Wert nicht anwendbar.

** VOC-Abgabe pro Stück wird dem Nettopreis des Produktes zugeschlagen; der Abgabesatz beträgt CHF 3.00/kg VOC.

Reinigungs-, Pflege- und Schutzprodukte

Bodenreiniger – Grund-/Industriereiniger

Antiwax



Einsatz:

- leistungsstarker Grund- und Industriereiniger
- zur Entfernung von Öl, Fett- und allgemeinen Industrieverschmutzungen
- geeignet zur Entfernung von Pflegefilmen (Wachsbeschichtungen)
- zur Reinigung von abwaschbaren und alkalibeständigen Oberflächen und Bodenbelägen (PVC, Natur- und Kunststeine, Klinker, Asphalt, etc.)

Eigenschaften:

- schwach schäumend
- leicht alkalisch
- unparfümiert
- lösungsmittelhaltig

Zu beachten:

- Dosierung maximal 5 % für Linoleum, bei einer Dosierung über 10 % mit Wasser nachspülen

pH-Wert (Konzentrat)*: 9.5–10.5

Schaum: maschinengängig



 **Unterhaltsreinigung**
0.05 l–0.1 l/10 l

 **Zwischenreinigung**
0.2 l–0.5 l/10 l

 **Grundreinigung**
2 l/10 l

Wachsentfernung
1 l–3 l/10 l

Art.-Nr.	Lieferform	VE	VOC**
11100	10 l Gebinde	1 Stk. = 10 l	1.23
11108	10 l Gebinde	1 Stk. = 1 Palette (60 × 10 l)	74.34
11105	200 l Fass	1 Stk. = 200 l	24.78

Optionales Zubehör

10102	Antiwax 0.5 l Dispenser leer	1 Stk.
-------	------------------------------	--------

Antiwax forte



Einsatz:

- leistungsstarker Grund- und Industriereiniger
- zur Entfernung von Öl, Fett- und allgemeinen Industrieverschmutzungen
- zur Reinigung von abwaschbaren und lösungsmittelbeständigen Oberflächen und Bodenbelägen (PVC, Natur- und Kunststeine, Klinker, etc.)
- auch geeignet für die Reinigung von nicht versiegelten Holzböden
- kann auch zur Entfernung von Polymer- und Wachsbeschichtungen verwendet werden

Eigenschaften:

- schwach schäumend
- leicht alkalisch
- parfümiert
- lösungsmittelhaltig

Zu beachten:

- nicht geeignet für die Unterhaltsreinigung von selbstglanzbeschichteten Bodenbelägen
- Dosierung maximal 5 % für lackierte Flächen oder Elastomere (Gummi, Kautschuk)

pH-Wert (Konzentrat)*: 8–9

Schaum: maschinengängig



 **Unterhaltsreinigung**
0.05 l–0.1 l/10 l

 **Zwischenreinigung**
0.1 l–0.2 l/10 l

 **Grundreinigung**
3 l–5 l/10 l

Wachsentfernung
1 l–3 l/10 l

Art.-Nr.	Lieferform	VE	VOC**
11000	10 l Gebinde	1 Stk. = 10 l	3.03
11008	10 l Gebinde	1 Stk. = 1 Palette (60 × 10 l)	181.62
11013	5 l Gebinde	1 Stk. = 3 × 5 l	4.55
10201	0.5 l Dispenser gefüllt	1 Stk. = 10 × 0.5 l	1.51
11005	200 l Fass	1 Stk. = 200 l	60.54

Optionales Zubehör

10101	Antiwax forte 0.5 l Dispenser leer	1 Stk.
-------	------------------------------------	--------

* Ungefäher pH-Wert des konzentrierten Produktes, bei wasserfreien Produkten ist der pH-Wert nicht anwendbar.

** VOC-Abgabe pro Stück wird dem Nettopreis des Produktes zugeschlagen; der Abgabesatz beträgt CHF 3.00/kg VOC.

Reinigungs-, Pflege- und Schutzprodukte

Bodenreiniger – Grund-/Industriereiniger

Antiwax forte classic



Einsatz:

- leistungsstarker Grund- und Industriereiniger
- zur Entfernung von Öl, Fett- und allgemeinen Industrieverschmutzungen
- zur Reinigung von abwaschbaren und lösungsmittelbeständigen Oberflächen und Bodenbelägen (PVC, Natur- und Kunststeine, Klinker, etc.)
- auch geeignet für die Reinigung von nicht versiegelten Holzböden
- kann auch zur Entfernung von Polymer- und Wachsbeschichtungen verwendet werden

Eigenschaften:

- schwach schäumend
- leicht alkalisch
- parfümiert
- lösungsmittelhaltig

Zu beachten:

- nicht geeignet für die Unterhaltsreinigung von selbstglanzbeschichteten Bodenbelägen
- Dosierung maximal 5 % für lackierte Flächen oder Elastomere (Gummi, Kautschuk)
- Die Scheuersaugmaschine inkl. optional vorhandenem Dosiersystem ist nach jedem Gebrauch gemäss Bedienungsanleitung gründlich zu reinigen

pH-Wert (Konzentrat)*: 8.6–9.6

Schaum: maschinengängig



 **Unterhaltsreinigung**
0.05 l–0.1 l/10 l

 **Zwischenreinigung**
0.1 l–0.2 l/10 l

 **Grundreinigung**
3 l–5 l/10 l

Wachsentfernung
1 l–3 l/10 l

Art.-Nr.	Lieferform	VE	VOC**
11900	10 l Gebinde	1 Stk. = 10 l	2.77
11905	200 l Fass	1 Stk. = 200 l	55.38

Optionales Zubehör

10073	Antiwax forte classic 0.5 l Dispenser leer	1 Stk.	
-------	--	--------	--

Ergo 4



Einsatz:

- hoch alkalischer Grundreiniger
- entfernt starke, ölige und fettige Verschmutzungen von wasser- und alkalibeständige Bodenbeläge und Oberflächen (Natur- und Kunststein, Plättli, Zement, Kunststoff, etc.)

Eigenschaften:

- schwach schäumend
- stark alkalisch
- lösungsmittelhaltig
- leicht parfümiert

Zu beachten:

- nicht geeignet für alkaliempfindliche Bodenbeläge und Oberflächen (Linoleum, Kautschuk, Kork, Korklinoleum, Aluminium, Emaille, etc.)

pH-Wert (Konzentrat)*: 13–14

Schaum: maschinengängig



 **Grundreinigung**
0.5 l–0.8 l/10 l

Art.-Nr.	Lieferform	VE	VOC**
1004010	10 l Gebinde	1 Stk. = 10 l	1.55

* Ungefäher pH-Wert des konzentrierten Produktes, bei wasserfreien Produkten ist der pH-Wert nicht anwendbar.

** VOC-Abgabe pro Stück wird dem Nettopreis des Produktes zugeschlagen; der Abgabesatz beträgt CHF 3.00/kg VOC.

Reinigungs-, Pflege- und Schutzprodukte

Bodenreiniger – Grund-/Industriereiniger

Ergo 8



Einsatz:

- sehr leistungsstarker Grund- und Industriereiniger
- zur Entfernung von Wachsen, Öl, Fett- und allgemeinen Industrierverschmutzungen
- zur Reinigung von abwaschbaren und alkalibeständigen Oberflächen und Bodenbelägen (PVC, Natur- und Kunststeine, Klinker, Asphalt, etc.)

Eigenschaften:

- schwach schäumend
- stark alkalisch
- lösungsmittelhaltig
- leicht parfümiert

Zu beachten:

- nicht geeignet für die Unterhaltsreinigung von selbstglanzbeschichteten Bodenbelägen
- nicht geeignet für Linoleum, Kautschuk, etc.

pH-Wert (Konzentrat)*: 13–14

Schaum: maschinengängig



 **Unterhaltsreinigung**
0.05 l–0.2 l/10 l

 **Grundreinigung**
0.2 l–1 l/10 l

Art.-Nr.	Lieferform	VE	VOC**
1008010	10 l Gebinde	1 Stk. = 10 l	1.50
1008090	200 l Fass	1 Stk. = 200 l	29.91

Ergo 22



Einsatz:

- leistungsstarker Grundreiniger zur Entfernung von öligen und fettigen Verschmutzungen
- zur Reinigung von abwaschbaren alkali- und lösungsmittelbeständigen Bodenbelägen und Oberflächen (PVC, Natur- und Kunststeine, Klinker, etc.)
- zur Entfernung von Öl und Russ von Motoren

Eigenschaften:

- schwach schäumend
- leicht alkalisch
- lösungsmittelhaltig
- parfümiert

Zu beachten:

- nicht geeignet für die Unterhaltsreinigung von selbstglanzbeschichteten Bodenbelägen

pH-Wert (Konzentrat)*: 10–11

Schaum: maschinengängig



 **Unterhaltsreinigung**
0.05 l–0.1 l/10 l

 **Zwischenreinigung**
0.2 l–1 l/10 l

 **Grundreinigung**
0.5 l–2 l/10 l

Art.-Nr.	Lieferform	VE	VOC**
1022010	10 l Gebinde	1 Stk. = 10 l	4.56

* Ungefährer pH-Wert des konzentrierten Produktes, bei wasserfreien Produkten ist der pH-Wert nicht anwendbar.

** VOC-Abgabe pro Stück wird dem Nettopreis des Produktes zugeschlagen; der Abgabesatz beträgt CHF 3.00/kg VOC.

Reinigungs-, Pflege- und Schutzprodukte

Bodenreiniger – Grund-/Industriereiniger

Speedclean



Einsatz:

- Hochleistungs-Grundreiniger für Linoleum und PVC
- speziell für die Grundreinigung mit der Scheuersaugmaschine entwickelt
- zur Entfernung von Polymer- und Wachsbeschichtungen
- zur maschinellen Grundreinigung von abwaschbaren und lösungsmittelbeständigen Bodenbelägen
- sehr gute Entfernung hartnäckigster Polymer-Beschichtungen (Krustenentferner)

Eigenschaften:

- kennzeichnungsfrei
- verhindert das Verkleben der Pads
- schwach schäumend
- lösungsmittelhaltig
- leicht alkalisch
- parfümiert

Zu beachten:

- nicht geeignet für lösungsmittelempfindliche Beläge, wie z.B. Kautschukbeläge, Epoxy-Beläge, Asphalt und gestrichene Flächen
- nur PU-Beläge ohne Spielfeldmarkierungen reinigen
- nicht geeignet für säureempfindliche Bodenbeläge

pH-Wert (Konzentrat)*: 8–9

Schaum: maschinengängig



 **Grundreinigung**
3–5 l/10 l

 **Grundreinigung**
5 l/10 l

Krustenentfernung
5 l/10 l

Art.-Nr.	Lieferform	VE	VOC**
11050	10 l Gebinde	1 Stk. = 10 l	3.47

Indumat



Einsatz:

- leistungsstarker Grund- und Industriereiniger
- zur Entfernung von Öl, Fett- und allgemeinen Industrieverschmutzungen
- zur Reinigung von abwaschbaren und lösungsmittelbeständigen Oberflächen und Bodenbelägen (PVC, Natur- und Kunststeine, Klinker, etc.)

Eigenschaften:

- schwach schäumend
- stark alkalisch
- lösungsmittelhaltig
- unparfümiert

Zu beachten:

- nicht geeignet für die Unterhaltsreinigung von selbstglanzbeschichteten Bodenbelägen
- nicht geeignet für Linoleum, Kautschuk, Holzbeläge, Asphalt, gestrichene Flächen
- Die Scheuersaugmaschine inkl. optional vorhandenem Dosiersystem ist nach jedem Gebrauch gemäss Bedienungsanleitung gründlich zu reinigen

pH-Wert (Konzentrat)*: 13–14

Schaum: maschinengängig



 **Unterhaltsreinigung**
0.05 l–0.1 l/10 l

 **Zwischenreinigung**
0.2 l–0.5 l/10 l

 **Grundreinigung**
1 l/10 l

Art.-Nr.	Lieferform	VE	VOC**
11260	10 l Gebinde	1 Stk. = 10 l	3.23
11265	200 l Fass	1 Stk. = 200 l	64.50

* Ungefäher pH-Wert des konzentrierten Produktes, bei wasserfreien Produkten ist der pH-Wert nicht anwendbar.

** VOC-Abgabe pro Stück wird dem Nettopreis des Produktes zugeschlagen; der Abgabesatz beträgt CHF 3.00/kg VOC.

Reinigungs-, Pflege- und Schutzprodukte

Bodenreiniger – Grund-/Industriereiniger

Uni Top



Einsatz:

- hoch wirksamer Allrounder, benötigt wenig Mechanik
- zur Entfernung von stark fettigen und öligen Verschmutzungen, sowie Russ
- zur Reinigung von abwaschbaren alkali- und lösungsmittelbeständigen Bodenbeläge und Oberflächen
- geeignet zur Reinigung von Maschinen, Motoren, Geräten, Grills, Backöfen, etc.

Eigenschaften:

- schwach schäumend
- stark alkalisch
- lösungsmittelhaltig
- unparfümiert

Art.-Nr.	Lieferform
4139010	10 l Gebinde

Zu beachten:

- nicht geeignet für alkaliempfindliche Bodenbeläge und Oberflächen (Linoleum, Kautschuk, Aluminium, Emaille etc.)

pH-Wert (Konzentrat)*: 12–13

Schaum: maschinengängig



 **Unterhaltsreinigung**
0.1 l–0.3 l/10 l

 **Grundreinigung**
0.5 l–2 l/10 l

 5.0 l/10 l

VE
1 Stk. = 10 l

VOC**
2.23

Relino



Einsatz:

- leistungsstarker Grundreiniger für Linoleum
- zur Entfernung von Polymer- und Wachsbeschichtungen
- zur maschinellen Reinigung von abwaschbaren und lösungsmittelbeständigen Bodenbelägen (PVC, Natur- und Kunststeine, Klinker, Linoleum, etc.)

Eigenschaften:

- schwach schäumend
- leicht alkalisch
- lösungsmittelhaltig
- unparfümiert

Art.-Nr.	Lieferform
11220	10 l Gebinde

Zu beachten:

- nicht geeignet für Asphalt, gestrichene Flächen
- nicht geeignet für säureempfindliche Bodenbeläge

pH-Wert (Konzentrat)*: 10.5–11.5

Schaum: maschinengängig



 **Zwischenreinigung**
0.2 l–0.5 l/10 l

 **Grundreinigung**
2–5 l/10 l

VE
1 Stk. = 10 l

VOC**
3.44

* Ungefährer pH-Wert des konzentrierten Produktes, bei wasserfreien Produkten ist der pH-Wert nicht anwendbar.

** VOC-Abgabe pro Stück wird dem Nettopreis des Produktes zugeschlagen; der Abgabesatz beträgt CHF 3.00/kg VOC.

Reinigungs-, Pflege- und Schutzprodukte

Bodenreiniger – Grund-/Industriereiniger

Remat



Einsatz:

- leistungsstarker Grundreiniger
- zur Entfernung von Polymer- und Wachsbeschichtungen
- zur maschinellen Reinigung von abwaschbaren und alkalibeständigen Bodenbelägen (PVC, Natur- und Kunststeine, Klinker, etc.)

Eigenschaften:

- schwach schäumend
- lösungsmittelhaltig
- stark alkalisch
- leicht parfümiert

Zu beachten:

- nicht geeignet für Linoleum, Kautschuk, Holzbeläge, Asphalt, gestrichene Flächen

pH-Wert (Konzentrat)*: 12.5–13.5

Schaum: maschinengängig



Zwischenreinigung

0.1 l–0.5 l/10 l



Grundreinigung

1–2 l/10 l

Krustenentfernung

2 l/10 l

Art.-Nr.	Lieferform
11250	10 l Gebinde

VE
1 Stk. = 10 l

VOC**
2.43

Remat forte



Einsatz:

- sehr leistungsstarker Grundreiniger zur Entfernung von Polymer- und Wachsbeschichtungen
- gute Krustenentfernung
- zur maschinellen Reinigung von abwaschbaren und alkalibeständigen Bodenbelägen (PVC, Natur- und Kunststeine, Klinker, etc.)

Eigenschaften:

- schwach schäumend
- lösungsmittelhaltig
- stark alkalisch
- unparfümiert

Zu beachten:

- Dosierung maximal 20 % für polierte Kunststein-, Epoxy- und PU-Beläge
- nicht geeignet für Linoleum, Kautschuk, Holzbeläge, Asphalt, gestrichene Flächen
- Arbeitsgeräte nach Gebrauch mit Wasser spülen

pH-Wert (Konzentrat)*: 13–14

Schaum: maschinengängig



Zwischenreinigung

0.1 l–0.5 l/10 l



Grundreinigung

1–2 l/10 l

Krustenentfernung

2 l/10 l

Art.-Nr.	Lieferform
11270	10 l Gebinde

VE
1 Stk. = 10 l

VOC**
2.02

* Ungefäher pH-Wert des konzentrierten Produktes, bei wasserfreien Produkten ist der pH-Wert nicht anwendbar.

** VOC-Abgabe pro Stück wird dem Nettopreis des Produktes zugeschlagen; der Abgabesatz beträgt CHF 3.00/kg VOC.

Reinigungs-, Pflege- und Schutzprodukte

Bodenreiniger – Grund-/Industriereiniger

Rewit 2000



Einsatz:

- leistungsstarker Grundreiniger
- zur Entfernung von Polymer- und Wachsbeschichtungen
- zur Reinigung von abwaschbaren und alkalibeständigen Bodenbelägen (PVC, Natur- und Kunststeine, Klinker, etc.)
- für die Reinigung von Asphalt geeignet

Eigenschaften:

- schwach schäumend
- leicht alkalisch
- lösungsmittelhaltig

Zu beachten:

- Dosierung maximal 5 % für Linoleum
- nicht geeignet für die Unterhaltsreinigung von Bodenbelägen die mit Selbstglanzdispersion behandelt sind
- nicht geeignet für säureempfindliche Bodenbeläge

pH-Wert (Konzentrat)*: 10.5–11.5

Schaum: maschinengängig



Unterhaltsreinigung

0.05 l–0.1 l/10 l



Zwischenreinigung

0.2 l–0.5 l/10 l



Grundreinigung

1 l–2 l/10 l

Art.-Nr.	Lieferform	VE
11200	10 l Gebinde	1 Stk. = 10 l
11205	200 l Fass	1 Stk. = 200 l

* Ungefährer pH-Wert des konzentrierten Produktes, bei wasserfreien Produkten ist der pH-Wert nicht anwendbar.

** VOC-Abgabe pro Stück wird dem Nettopreis des Produktes zugeschlagen; der Abgabesatz beträgt CHF 3.00/kg VOC.

Reinigungs-, Pflege- und Schutzprodukte

Bodenreiniger – Unterhaltsreiniger

Minatolseife



Einsatz:

- dickflüssiger Seifenreiniger
- zur Entfernung von Verschmutzungen aller Art auf wasserbeständigen Bodenbelägen (PVC, Natur- und Kunststeine, Klinker, Asphalt, Linoleum, Kautschuk etc.)

Eigenschaften:

- schwach schäumend
- leicht alkalisch
- leicht parfümiert
- löslich in kaltem Wasser

pH-Wert (Konzentrat)*: 9.5–10.5

Schaum: –

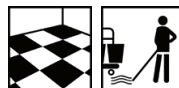

Unterhaltsreinigung
0.1 l–0.4 l/10 l

Art.-Nr.	Lieferform
1030010	10 l Gebinde

VE
1 Stk. = 10 l

Reshine



Einsatz:

- zur Unterhaltsreinigung von abwaschbaren und alkali-beständigen Oberflächen und Bodenbelägen (PVC, Natur- und Kunststeine, Klinker, Asphalt, Linoleum, Kautschuk, etc.)
- sehr leistungsstarker und vielseitig einsetzbarer Unterhaltsreiniger

Eigenschaften:

- schwach schäumend
- leicht alkalisch
- leicht parfümiert
- erhält den Glanz des Bodens
- erfüllt die Anforderung nach DIN 18032

pH-Wert (Konzentrat)*: 9–10

Schaum: maschinengängig



Unterhaltsreinigung
0.1 l–0.2 l/10 l



Zwischenreinigung
0.2 l–0.5 l/10 l



Haftmittelentfernung
1.0 l/10 l

Art.-Nr.	Lieferform
12260	10 l Gebinde
12263	5 l Gebinde
12261	0.5 l Dispenser gefüllt
12265	200 l Fass

VE
1 Stk. = 10 l
1 Stk. = 3 × 5 l
1 Stk. = 10 × 0.5 l
1 Stk. = 200 l

Optionales Zubehör

10087	Reshine 0.5 l Dispenser leer
-------	------------------------------

1 Stk.

* Ungefäher pH-Wert des konzentrierten Produktes, bei wasserfreien Produkten ist der pH-Wert nicht anwendbar.

** VOC-Abgabe pro Stück wird dem Nettopreis des Produktes zugeschlagen; der Abgabesatz beträgt CHF 3.00/kg VOC.

Reinigungs-, Pflege- und Schutzprodukte

Bodenreiniger – Unterhaltsreiniger

Reshine Sport



Einsatz:

- sehr leistungsstarker, DIN 18032 zertifizierter Unterhalts- und Grundreiniger für Sporthallen
- optimiert für die Entfernung von Handball-Haftmitteln jeglicher Art
- greift die Spielfeldmarkierung nicht an
- zur Reinigung von wasserbeständigen, nicht beschichteten Bodenbelägen
- geeignet für abwaschbare, lösungsmittel- und alkali- beständigen Oberflächen und Bodenbelägen (PVC, Natur- und Kunststeine, Klinker, Linoleum, Kautschuk, etc.) im Sporthallenbereich

Eigenschaften:

- schwach schäumend
- leicht alkalisch
- leicht parfümiert
- erfüllt die Anforderung nach DIN 18032

Art.-Nr.	Lieferform	VE	VOC**
12280	10 l Gebinde	1 Stk. = 10 l	10.23
12281	5 l Gebinde	1 Stk. = 3 x 5 l	15.35

Optionales Zubehör

12282	Reshine Sport 0.5 l Sprühflasche leer, ohne Aufsatz	1 Stk.
10149	Sprühaufsatz blau Standard	1 Stk.
10019	Sprühaufsatz blau Professional	1 Stk.

Zu beachten:

- Boden während Einwirkzeit nass halten!
- die Scheuersaugmaschine inkl. optional vorhandenem Dosiersystem ist nach jedem Gebrauch gemäss Bedienungsanleitung gründlich zu reinigen
- für weitere Informationen siehe Etikette und Produktdatenblatt

pH-Wert (Konzentrat)*: 10.5-11.5

Schaum: maschinengängig



 Unterhaltsreinigung 0.2 l-0.5 l/10 l	 Grundreinigung 0.5 l-1.0 l/10 l
--	---

Ergo 2



Einsatz:

- leistungsstarker und vielseitig einsetzbarer Unterhaltsreiniger
- zur Unterhaltsreinigung von abwaschbaren und alkali- beständigen Oberflächen und Bodenbelägen (PVC, Natur- und Kunststeine, Klinker, Asphalt, Linoleum, Kautschuk, etc.)

Eigenschaften:

- schwach schäumend
- leicht alkalisch
- leicht parfümiert
- erfüllt die Anforderung nach DIN 18032

Art.-Nr.	Lieferform	VE
1002010	10 l Gebinde	1 Stk. = 10 l
1002090	200 l Fass	1 Stk. = 200 l

Optionales Zubehör

10080	Ergo 2 0.5 l Dispenser leer	1 Stk.
-------	-----------------------------	--------

Zu beachten:

- hoch dosiert oder über eine längere Einwirkzeit kann Ergo 2 wassergelöste Farben, Lacke sowie Acrylanstriche anlösen und beschädigen
- Vorsicht bei der Anwendung auf eloxiertem Aluminium

pH-Wert (Konzentrat)*: 9.5-10.5

Schaum: maschinengängig



 Unterhaltsreinigung 0.1 l-0.3 l/10 l	 Grundreinigung 1 l-2 l/10 l
--	---

* Ungefäher pH-Wert des konzentrierten Produktes, bei wasserfreien Produkten ist der pH-Wert nicht anwendbar.

** VOC-Abgabe pro Stück wird dem Nettopreis des Produktes zugeschlagen; der Abgabesatz beträgt CHF 3.00/kg VOC.

Reinigungs-, Pflege- und Schutzprodukte

Bodenreiniger – Unterhaltsreiniger

Ergo 2 DV-HR



Einsatz:

- vielseitiger Allzweckreiniger
- zur Entfernung von Verschmutzungen aller Art auf wasserbeständigen Oberflächen und Bodenbelägen (PVC, Natur- und Kunststeine, Klinker, Asphalt, Linoloum, Kautschuk, etc.)
- geeignet für den Lebensmittel- und Pharmabereich

Eigenschaften:

- nicht schäumend
- leicht alkalisch
- ohne Parfüm und Farbstoffe
- mit pflanzlichen Stearinen

Zu beachten:

- hoch dosiert oder über eine längere Einwirkzeit kann Ergo 2 DV-HR wasser gelöste Farben, Lacke sowie Acrylanstriche anlösen und beschädigen
- Vorsicht bei der Anwendung auf eloxiertem Aluminium

pH-Wert (Konzentrat)*: 9.5–10.5

Schaum: maschinengängig



 **Unterhaltsreinigung**
0.1 l–0.3 l/10 l

Art.-Nr.	Lieferform	VE
1003020	10 l Gebinde	1 Stk. = 10 l

Optionales Zubehör

10081	Ergo 2 DV-HR 0.5 l Dispenser leer	1 Stk.
-------	-----------------------------------	--------

Ergo Quick



Einsatz:

- ausserordentlich schnell wirkender Unterhaltsreiniger
- zur Unterhaltsreinigung von allen wasserbeständigen Bodenbelägen (PVC, Natur- und Kunststein, Klinker, Asphalt, Linoleum, Kautschuk, etc.)
- erlaubt schnelles Arbeiten mit der SSM

Eigenschaften:

- schwach schäumend
- leicht alkalisch
- lösungsmittelfrei
- parfümiert
- erfüllt die Anforderung nach DIN 18032

pH-Wert (Konzentrat)*: 9.5–10.5

Schaum: maschinengängig



 **Unterhaltsreinigung**
0.05 l–0.2 l/10 l

 **Zwischenreinigung**
0.2 l–0.5 l/10 l

 **Sprayreinigung**
0.5 l/10 l

Art.-Nr.	Lieferform	VE
1006010	10 l Gebinde	1 Stk. = 10 l
1006090	200 l Fass	1 Stk. = 200 l

Optionales Zubehör

10083	Ergo Quick 0.5 l Dispenser leer	1 Stk.
-------	---------------------------------	--------

* Ungefährer pH-Wert des konzentrierten Produktes, bei wasserfreien Produkten ist der pH-Wert nicht anwendbar.

** VOC-Abgabe pro Stück wird dem Nettopreis des Produktes zugeschlagen; der Abgabesatz beträgt CHF 3.00/kg VOC.

Reinigungs-, Pflege- und Schutzprodukte

Bodenreiniger – Unterhaltsreiniger

Libero



Einsatz:

- vielseitig einsetzbarer und tensidfreier Unterhaltsreiniger
- zur Unterhaltsreinigung von abwaschbaren Oberflächen und Bodenbelägen (PVC, Natur- und Kunststeine, Klinker, Linoleum, Kautschuk, etc.)
- eignet sich auch zur Reinigung von versiegelten und geölte Holzböden
- für die Teppichreinigung geeignet
- zur Reinigung von Fenstern und Glasoberflächen
- bei unverdünnter Anwendung zur Reinigung und Pflege von Glattleder









Eigenschaften:

- tensidfreier Universalreiniger auf Mikroemulsion Basis
- aufgrund der Mikroemulsion herrscht eine reduzierte Schmutzhaftung
- pH-neutral
- lösungsmittelfrei
- nicht parfümiert
- kennzeichnungsfrei
- geeignet für ableitfähige Bodenbeläge
- erfüllt die Anforderung nach DIN 18032

pH-Wert (Konzentrat)*: 6.5–7.5

Schaum: maschinengängig



 Unterhaltsreinigung 0.05 l–0.2 l/10 l	 Zwischenreinigung 0.2 l–0.3 l/10 l
 Trittsicherheit 0.05 l–0.1 l/10 l	 Sporthallenbeläge 0.1 l–0.2 l/10 l
 Tanzböden 0.2 l–0.3 l/10 l	 Sprühextraktion 0.2 l/10 l
 Teppichpadmethode 2 l/10 l	 Einpflegen Unverdünnt (100%)

Art.-Nr.	Lieferform	VE
11800	10 l Gebinde	1 Stk. = 10 l
11803	5 l Gebinde	1 Stk. = 3 x 5 l
11802	1 l Flasche	1 Stk. = 10 x 1 l

Ceratop



Einsatz:

- leistungsstarker Unterhaltsreiniger
- zur Unterhaltsreinigung von harten und alkalibeständigen Bodenbelägen (Keramikplatten, Natur- und Kunststeine, Klinker, etc.)
- speziell geeignet für Feinsteinzeug und mikroporöse Bodenbeläge



Eigenschaften:

- schwach schäumend
- stark alkalisch
- lösungsmittelfrei
- leicht parfümiert

pH-Wert (Konzentrat)*: 12.5–13.5

Schaum: maschinengängig



 Unterhaltsreinigung 0.05 l–0.1 l/10 l	 Zwischenreinigung 0.2 l–0.5 l/10 l
---	--

Art.-Nr.	Lieferform	VE
16000	10 l Gebinde	1 Stk. = 10 l

Optionales Zubehör

10074	Ceratop 0.5 l Dispenser leer	1 Stk.
-------	------------------------------	--------

* Ungefäher pH-Wert des konzentrierten Produktes, bei wasserfreien Produkten ist der pH-Wert nicht anwendbar.

** VOC-Abgabe pro Stück wird dem Nettopreis des Produktes zugeschlagen; der Abgabesatz beträgt CHF 3.00/kg VOC.

Reinigungs-, Pflege- und Schutzprodukte

Bodenreiniger – Wischpflege

Remop



Einsatz:

- pflegender, nicht beschichtender Unterhaltsreiniger
- zur Unterhaltsreinigung und Pflege von abwaschbaren Bodenbelägen (PVC, Natur- und Kunststeine, Klinker, Linoleum, geölte Holzböden, Kautschuk, etc.)

Eigenschaften:

- schwach schäumend
- leicht sauer
- nicht beschichtend
- leicht parfümiert

Art.-Nr. Lieferform

15450	10 l Gebinde
15455	200 l Fass

pH-Wert (Konzentrat)*: 5.7–6.7

Schaum: maschinengängig



 **Unterhaltsreinigung**
0.1 l–0.2 l/10 l

 **Zwischenreinigung**
0.2 l–0.3 l/10 l

VE

15450	10 l Gebinde	1 Stk. = 10 l
15455	200 l Fass	1 Stk. = 200 l

Optionales Zubehör

10180	Remop 0.5 l Dispenser leer	1 Stk.
-------	----------------------------	--------

Redur



Einsatz:

- Unterhaltsreiniger für hohe Trittsicherheit – DIN 18032
- zur Unterhaltsreinigung und Pflege von abwaschbaren Bodenbelägen (PVC, Natur- und Kunststeine, Klinker, Linoleum, geölte Holzböden, Kautschuk, etc.)

Eigenschaften:

- schwach schäumend
- pH-neutral
- nicht beschichtend
- leicht parfümiert
- erfüllt die Anforderung nach DIN 18032

Art.-Nr. Lieferform

15800	10 l Gebinde	1 Stk. = 10 l
15808	10 l Gebinde	1 Stk. = 1 Palette (60 × 10 l)
15807	5 l Gebinde	1 Stk. = 3 × 5 l
10260	0.5 l Dispenser gefüllt	1 Stk. = 10 × 0.5 l
15805	200 l Fass	1 Stk. = 200 l

pH-Wert (Konzentrat)*: 6–7

Schaum: maschinengängig



 **Unterhaltsreinigung (Steinböden u. a. Beläge)**
0.1 l–0.4 l/10 l

 **Unterhaltsreinigung (Sporthallenbeläge)**
0.05 l–0.2 l/10 l

VE

Optionales Zubehör

10160	Redur 0.5 l Dispenser leer	1 Stk.
-------	----------------------------	--------

* Ungefäher pH-Wert des konzentrierten Produktes, bei wasserfreien Produkten ist der pH-Wert nicht anwendbar.

** VOC-Abgabe pro Stück wird dem Nettopreis des Produktes zugeschlagen; der Abgabesatz beträgt CHF 3.00/kg VOC.

Reinigungs-, Pflege- und Schutzprodukte

Bodenreiniger – Wischpflege

Brill



Einsatz:

- pflegender Unterhaltsreiniger auf Wachsbasis
- zur Unterhaltsreinigung und Pflege von abwaschbaren Bodenbelägen (PVC, Natur- und Kunststeine, Klinker, Linoleum, Kautschuk, etc.)

Eigenschaften:

- schwach schäumend
- pH-neutral
- lösungsmittelfrei

Art.-Nr.	Lieferform
15500	10 l Gebinde

pH-Wert (Konzentrat)*: 7–8

Schaum: maschinengängig



 **Unterhaltsreinigung**
0.1 l–0.2 l/10 l

 **Zwischenreinigung**
0.3 l–0.5 l/10 l

VE
1 Stk. = 10 l

2care



Einsatz:

- Reinigung mit gleichzeitiger Erneuerung des Schutz-/ Pflegefilmes
- zur Unterhaltsreinigung und Pflege von abwaschbaren Bodenbelägen (PVC, Natur- und Kunststeine, Klinker, Linoleum, Kautschuk, etc.)
- für die Sprayreinigung geeignet
- kann unverdünnt als selbstglänzender Schutzfilm genutzt werden

Eigenschaften:

- leicht alkalisch
- leicht parfümiert
- schwach schäumend

Art.-Nr.	Lieferform
15900	10 l Gebinde

pH-Wert (Konzentrat)*: 8.4–9.4

Schaum: maschinengängig

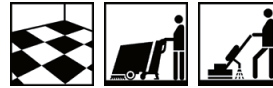

 **Unterhaltsreinigung**
0.1 l–0.2 l/10 l

 **Zwischenreinigung**
0.3 l–0.5 l/10 l

 **Sprayreinigung**
0.1 l–0.2 l/10 l

 **Erstpflege Schutzfilm**
unverdünnt

VE
1 Stk. = 10 l

* Ungefährer pH-Wert des konzentrierten Produktes, bei wasserfreien Produkten ist der pH-Wert nicht anwendbar.

** VOC-Abgabe pro Stück wird dem Nettopreis des Produktes zugeschlagen; der Abgabesatz beträgt CHF 3.00/kg VOC.

Reinigungs-, Pflege- und Schutzprodukte

Bodenreiniger – Spraypflege

Elfspray



Einsatz:

- der pflegende Reiniger auf Wachsbasis
- zur Sprayreinigung von abwaschbaren und lösungsmittelbeständigen Bodenbelägen (PVC, Natur- und Kunststeine, Klinker, Linoleum etc.)

Eigenschaften:

- auf Wachsbasis
- leicht alkalisch
- lösungsmittelhaltig
- leicht parfümiert

Zu beachten:

- nicht auf Hochglanzbeschichtungen verwenden (Entstehung eines Tigermusters)

pH-Wert (Konzentrat)*: 8.5–9.5

Schaum: –

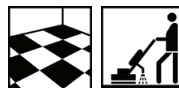

 **Unterhaltsreinigung**
unverdünnt

Art.-Nr.	Lieferform	VE	VOC**
15300	10 l Gebinde	1 Stk. = 10 l	7.29

Polyspray



Einsatz:

- der lösungsmittelfreie, pflegende Reiniger
- zur Sprayreinigung von abwaschbaren Bodenbelägen (PVC, Natur- und Kunststeine, Klinker, Asphalt, Linoleum, Kautschuk, etc.)

Eigenschaften:

- schwach schäumend
- pH-neutral
- lösungsmittelfrei
- nicht beschichtend
- leicht parfümiert

pH-Wert (Konzentrat)*: 6.4–7.4

Schaum: –



 **Unterhaltsreinigung**
unverdünnt

Art.-Nr.	Lieferform	VE
15600	10 l Gebinde	1 Stk. = 10 l

US Restorer



Einsatz:

- der ultraspeed polierbare Reiniger
- zur Sprayreinigung von abwaschbaren Bodenbelägen (PVC, Natur- und Kunststeine, Klinker, Linoleum, Kautschuk, etc.)

Eigenschaften:

- auf Polymer- und Wachsbasis
- schwach schäumend
- pH-neutral
- lösungsmittelhaltig

pH-Wert (Konzentrat)*: 7.5–8.5

Schaum: maschinengängig



 **Unterhaltsreinigung**
unverdünnt

Art.-Nr.	Lieferform	VE
15700	10 l Gebinde	1 Stk. = 10 l

* Ungefäher pH-Wert des konzentrierten Produktes, bei wasserfreien Produkten ist der pH-Wert nicht anwendbar.

** VOC-Abgabe pro Stück wird dem Nettopreis des Produktes zugeschlagen; der Abgabesatz beträgt CHF 3.00/kg VOC.

Reinigungs-, Pflege- und Schutzprodukte

Bodenreiniger – Spraypflege

Waxspray



Einsatz:

- zur Sprayreinigung und Pflege von Holz- und holzähnlichen Bodenbelägen

Eigenschaften:

- auf Wachsbasis
- lösungsmittelhaltig
- leicht parfümiert

pH-Wert (Konzentrat)*: -

Schaum: -

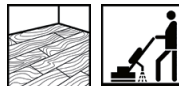

Unterhaltsreinigung
unverdünnt

Art.-Nr.	Lieferform	VE	VOC**
15350	10 l Gebinde	1 Stk. = 10 l	22.13

* Ungefährer pH-Wert des konzentrierten Produktes, bei wasserfreien Produkten ist der pH-Wert nicht anwendbar.

** VOC-Abgabe pro Stück wird dem Nettopreis des Produktes zugeschlagen; der Abgabesatz beträgt CHF 3.00/kg VOC.

Wetrot Schweiz – Ausgabe 2023/2024. Preise zuzüglich MWST. Änderungen vorbehalten.

Reinigungs-, Pflege- und Schutzprodukte

Bodenreiniger – Feuchtwischmittel

Fit



Einsatz:

- zur Imprägnierung von Flauern und Feuchtwischtüchern
- erleichtert das Gleiten der Wischgeräte auf dem Boden
- zur Entfernung von schwarzen Absatzstrichen

Eigenschaften:

- auf Paraffinbasis
- lösungsmittelhaltig
- leicht parfümiert

pH-Wert (Konzentrat)*: –

Schaum: –



Unterhaltsreinigung
unverdünnt

Art.-Nr.	Lieferform	VE	VOC**
15440	10 l Gebinde	1 Stk. = 10 l	21.36

* Ungefährer pH-Wert des konzentrierten Produktes, bei wasserfreien Produkten ist der pH-Wert nicht anwendbar.

** VOC-Abgabe pro Stück wird dem Nettopreis des Produktes zugeschlagen; der Abgabesatz beträgt CHF 3.00/kg VOC.

Reinigungs-, Pflege- und Schutzprodukte

Schutzprodukte – Beschichtung

Mepol 2000



Einsatz:

- die metallsalzfreie Schutzbehandlung
- zur Behandlung von harten und elastischen Bodenbelägen (PVC, Linoleum, Natur- und Kunststeine, etc.)

Eigenschaften:

- auf Polymer- und Wachsbasis
- seiden- bis hochglänzend
- Wasserdampfdiffusion bleibt gewährleistet
- schwermetallfreies Schutzprodukt
- umweltschonend, da frei von Metallsalzen, Fluoropolymeren
- bildet einen polierbaren, wasserbeständigen Schutz- und Pflegefilm

Zu beachten:

- vor Gebrauch gut schütteln
- nicht geeignet für wasser- und feuchtigkeitsempfindliche Bodenbeläge (z. B. Anhydrit), Aussenbereiche und Nasszonen
- poröse Bodenbeläge vor der Behandlung mit Porosol behandeln
- auftragen bei Temperaturen von 15-25 °C und 30-70 % rF
- vor jeder Anwendung ist sicherzustellen, dass der Belag pH-neutral ist

pH-Wert (Konzentrat)*: 7–8

Schaum: –

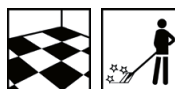

Schutzbehandlung
unverdünnt

Art.-Nr.	Lieferform
17110	10 l Gebinde

VE
1 Stk. = 10 l

Mepol H



Einsatz:

- die hochglänzende Schutzbehandlung
- hart und robust
- zur Behandlung von harten und elastischen Bodenbelägen (PVC, Linoleum, Natur- und Kunststeine, etc.)

Eigenschaften:

- auf Polymer- und Wachsbasis
- hochglänzend
- Wasserdampfdiffusion bleibt gewährleistet
- bildet einen wasserbeständigen Schutz- und Pflegefilm

Zu beachten:

- vor Gebrauch gut schütteln
- nicht geeignet für wasser- und feuchtigkeitsempfindliche Bodenbeläge (z. B. Anhydrit), Aussenbereiche und Nasszonen
- poröse Bodenbeläge vor der Behandlung mit Porosol behandeln
- auftragen bei Temperaturen von 15-25 °C und 30-70 % rF
- vor jeder Anwendung ist sicherzustellen, dass der Belag pH-neutral ist

pH-Wert (Konzentrat)*: 8–9

Schaum: –

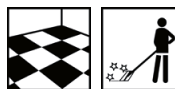

Schutzbehandlung
unverdünnt

Art.-Nr.	Lieferform
17120	10 l Gebinde

VE
1 Stk. = 10 l

VOC**
1.87

* Ungefäher pH-Wert des konzentrierten Produktes, bei wasserfreien Produkten ist der pH-Wert nicht anwendbar.

** VOC-Abgabe pro Stück wird dem Nettopreis des Produktes zugeschlagen; der Abgabesatz beträgt CHF 3.00/kg VOC.

Cira Cril



Einsatz:

- seidengänzende Schutzbehandlung
- zur Behandlung von harten und elastischen Bodenbelägen (PVC, Linoleum, Natur- und Kunststeine etc.)
- polierbar im Highspeed-Verfahren

Eigenschaften:

- auf Polymer- und Wachsbasis
- seidenglänzend
- Wasserdampfdiffusion bleibt gewährleistet
- bildet einen polierbaren, wasserbeständigen Schutz- und Pflegefilm

Zu beachten:

- vor Gebrauch gut schütteln
- nicht geeignet für wasser- und feuchtigkeitsempfindliche Bodenbeläge (z. B. Anhydrit), Aussenbereiche und Nasszonen
- poröse Bodenbeläge vor der Behandlung mit Porosol behandeln
- nicht geeignet für Kunststoffböden mit genarbter Oberfläche
- auftragen bei Temperaturen von 15-25 °C und 30-70 % rF
- vor jeder Anwendung ist sicherzustellen, dass der Belag pH-neutral ist

pH-Wert (Konzentrat)*: 8–9

Schaum: –



Schutzbehandlung
unverdünnt

Art.-Nr.	Lieferform	VE	VOC**
2001010	10 l Gebinde	1 Stk. = 10 l	1.87

Mepol HM



Einsatz:

- die seidenmatte Schutzbehandlung
- zur Behandlung von harten und elastischen Bodenbelägen (PVC, Linoleum, Natur- und Kunststeine etc.)
- gut für Mensch und Umwelt - ausgezeichnet mit dem EMICODE EC1 Plus (sehr emissionsarm)

Eigenschaften:

- auf Polymer- und Wachsbasis
- matt- bis seidenmatt
- Wasserdampfdiffusion bleibt gewährleistet
- bildet einen polierbaren, wasserbeständigen Schutz- und Pflegefilm
- EMICODE EC1 Plus -sehr emissionsarm

Zu beachten:

- vor Gebrauch gut schütteln
- nicht geeignet für wasser- und feuchtigkeitsempfindliche Bodenbeläge (z. B. Anhydrit), Aussenbereiche und Nasszonen
- poröse Bodenbeläge vor der Behandlung mit Porosol behandeln
- auftragen bei Temperaturen von 15-25 °C und 30-70 % rF
- vor jeder Anwendung ist sicherzustellen, dass der Belag pH-neutral ist

pH-Wert (Konzentrat)*: 8–9

Schaum: –

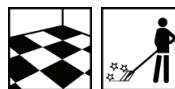

Schutzbehandlung
unverdünnt

Art.-Nr.	Lieferform	VE
17140	10 l Gebinde	1 Stk. = 10 l

* Ungefährer pH-Wert des konzentrierten Produktes, bei wasserfreien Produkten ist der pH-Wert nicht anwendbar.

** VOC-Abgabe pro Stück wird dem Nettopreis des Produktes zugeschlagen; der Abgabesatz beträgt CHF 3.00/kg VOC.

Reinigungs-, Pflege- und Schutzprodukte

Schutzprodukte – Beschichtung

Cira Matt



Einsatz:

- die seidematte Schutzbehandlung
- zur Behandlung von harten und elastischen Bodenbelägen (PVC, Linoleum, Natur- und Kunststeine etc.)
- hohe Trittsicherheit

Eigenschaften:

- auf Polymer- und Wachsbasis
- matt- bis seidematte
- Wasserdampfdiffusion bleibt gewährleistet
- bildet einen polierbaren, wasserbeständigen Schutz- und Pflegefilm
- erweiterte Beständigkeit gegenüber ACO-derm V, sowie AHD 2000 (alkoholische Händedesinfektion)

Zu beachten:

- vor Gebrauch gut schütteln
- nicht geeignet für wasser- und feuchtigkeitsempfindliche Bodenbeläge (z. B. Anhydrit), Aussenbereiche und Nasszonen
- poröse Bodenbeläge vor der Behandlung mit Porosol behandeln
- nicht geeignet für Kunststoffböden mit genarbter Oberfläche
- auftragen bei Temperaturen von 15-25 °C und 30-70 % rF
- vor jeder Anwendung ist sicherzustellen, dass der Belag pH-neutral ist

pH-Wert (Konzentrat)*: 7–8

Schaum: –

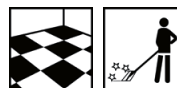

Schutzbehandlung
unverdünnt

Art.-Nr. 2002010
Lieferform 10 l Gebinde

VE
1 Stk. = 10 l

Mepol HX



Einsatz:

- die handdesinfektionsmittelbeständige Schutzbehandlung
- zur Behandlung von harten und elastischen Bodenbelägen (PVC, Linoleum, Natur- und Kunststeine etc.)

Eigenschaften:

- auf Polymer- und Wachsbasis
- DIN 18032, hohe Trittsicherheit
- hochglänzend
- Wasserdampfdiffusion bleibt gewährleistet
- weitgehend resistent gegen alkoholische Händedesinfektionsmittel
- bildet einen polierbaren, wasserbeständigen Schutz- und Pflegefilm

Zu beachten:

- vor Gebrauch gut schütteln
- nicht geeignet für wasser- und feuchtigkeitsempfindliche Bodenbeläge (z. B. Anhydrit), Aussenbereiche und Nasszonen
- poröse Bodenbeläge vor der Behandlung mit Porosol behandeln
- Desinfektionsmittelbeständigkeit abhängig vom Desinfektionsprodukt
- auftragen bei Temperaturen von 15-25 °C und 30-70 % rF
- vor jeder Anwendung ist sicherzustellen, dass der Belag pH-neutral ist

pH-Wert (Konzentrat)*: 8–9

Schaum: –



Schutzbehandlung
unverdünnt

Art.-Nr. 17190
Lieferform 10 l Gebinde

VE
1 Stk. = 10 l

VOC**
1.53

* Ungefäher pH-Wert des konzentrierten Produktes, bei wasserfreien Produkten ist der pH-Wert nicht anwendbar.

** VOC-Abgabe pro Stück wird dem Nettopreis des Produktes zugeschlagen; der Abgabesatz beträgt CHF 3.00/kg VOC.

Reinigungs-, Pflege- und Schutzprodukte

Schutzprodukte – Beschichtung

Mepol Ohm



Einsatz:

- die ableit-/leitfähige Schutzbehandlung
- zur Behandlung von leit-/ableitfähigen harten und elastischen Bodenbelägen
- langanhaltende Funktionalität auch bei regelmässiger Unterhaltsreinigung

Eigenschaften:

- erfüllt die Anforderung der Norm IEC 61340-5-1, IEC 61340-6-1, sowie IEC/TS 60079-32-1 (getestet & zertifiziert durch akkreditierte Inspektionsstelle)
- auf Polymer- und Wachsbasis
- matt bis seidenmatt
- Wasserdampfdiffusion bleibt gewährleistet

Zu beachten:

- vor Gebrauch gut schütteln
- vor Temperaturen <10°C schützen
- auftragen bei Temperaturen von 15-25 °C und 30-70 % rF
- Unterhaltsreinigung nicht mit sauren Produkten (< pH 7) durchführen
- vor jeder Anwendung ist sicherzustellen, dass der Belag pH-neutral ist

pH-Wert (Konzentrat)*: 8-9

Schaum: –



 **Schutzbehandlung**
unverdünnt

Art.-Nr. Lieferform

17180 5 l Gebinde

VE

1 Stk. = 3 x 5 l

Stoner



Einsatz:

- der Steinspezialist unter den Schutzbehandlungen
- speziell entwickelt für leicht poröse Natur- und Kunststeinbeläge
- zur Behandlung von harten und elastischen Bodenbelägen (PVC, Linoleum, Natur- und Kunststeine etc.)

Eigenschaften:

- auf Polymer- und Wachsbasis
- hochglänzend
- Wasserdampfdiffusion bleibt gewährleistet
- bildet einen polierbaren, wasserbeständigen Schutz-/Pflegefilm

Zu beachten:

- vor Gebrauch gut schütteln
- nicht geeignet für wasser- und feuchtigkeitsempfindliche Bodenbeläge (z. B. Anhydrit), Aussenbereiche und Nasszonen
- poröse Bodenbeläge vor der Behandlung mit Porosol behandeln
- auftragen bei Temperaturen von 15-25 °C und 30-70 % rF
- vor jeder Anwendung ist sicherzustellen, dass der Belag pH-neutral ist

pH-Wert (Konzentrat)*: 8-9

Schaum: –



 **Sprayreinigung**
3 l-5 l/10 l

 **Schutzbehandlung**
unverdünnt

Art.-Nr. Lieferform

17750 10 l Gebinde

VE

1 Stk. = 10 l

VOC**

1.40

* Ungefährer pH-Wert des konzentrierten Produktes, bei wasserfreien Produkten ist der pH-Wert nicht anwendbar.

** VOC-Abgabe pro Stück wird dem Nettopreis des Produktes zugeschlagen; der Abgabesatz beträgt CHF 3.00/kg VOC.

Reinigungs-, Pflege- und Schutzprodukte

Schutzprodukte – Beschichtung

Polish



Einsatz:

- der Holzspezialist unter den Schutzbehandlungen
- zur Behandlung von Holz- und holzähnlichen Bodenbelägen (Parkett, Kork, Urphen, Steinholz etc.)

Eigenschaften:

- auf Polymer- und Wachsbasis
- matt- bis seidenmatt
- Wasserdampfdiffusion bleibt gewährleistet
- bildet einen polierbaren, wasserbeständigen Schutz-/Pflegefilm
- leicht parfümiert

Zu beachten:

- vor Gebrauch gut schütteln
- nicht geeignet für Aussenbereiche, Nasszonen
- auftragen bei Temperaturen von 15-25 °C und 30-70 % rF
- vor jeder Anwendung ist sicherzustellen, dass der Belag pH-neutral ist

pH-Wert (Konzentrat)*: 7.5–8.5

Schaum: –



 **Schutzbehandlung**
unverdünnt

 **Sprayreinigung**
3 l/10 l

Art.-Nr.	Lieferform
17400	10 l Gebinde

VE
1 Stk. = 10 l

* Ungefährer pH-Wert des konzentrierten Produktes, bei wasserfreien Produkten ist der pH-Wert nicht anwendbar.
 ** VOC-Abgabe pro Stück wird dem Nettopreis des Produktes zugeschlagen; der Abgabesatz beträgt CHF 3.00/kg VOC.
 Wetrok Schweiz – Ausgabe 2023/2024. Preise zuzüglich MWST. Änderungen vorbehalten.

Leinol BW



Einsatz:

- für die Basispflege / Erstbehandlung von saugfähigen und geschliffenen Holzböden, bietet optimalen und langanhaltenden Schutz vor Wasser und Schmutz.
- gut für Mensch und Umwelt - ausgezeichnet mit dem EMICODE EC1 Plus (sehr emissionsarm).
- einfacher in der Verarbeitung als klassische Vollholzöle.

Eigenschaften:

- wässrige Leinölemulsion
- matt- bis seidenmatt
- EMICODE EC1 Plus -sehr emissionsarm

Zu beachten:

- vor Gebrauch gut schütteln
- es besteht die Gefahr, dass sich Textilien, die mit dem Produkt in Kontakt gekommen sind, beim Trocknen selbst entzünden

pH-Wert (Konzentrat)*: 6–7

Schaum: –

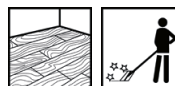

Basispflege
unverdünnt

Art.-Nr. Lieferform
17903 5 l Gebinde

VE
1 Stk. = 5 l

Leinol NW



Einsatz:

- zur Nachpflege von allen saugfähigen und geölten Holzböden, bietet optimalen und langanhaltenden Schutz vor Wasser und Schmutz.
- gut für Mensch und Umwelt - ausgezeichnet mit dem EMICODE EC1 Plus (sehr emissionsarm).
- sowohl als Nachpflege als auch als Wischpflege anwendbar.

Eigenschaften:

- wässrige Leinölemulsion
- matt- bis seidenmatt
- EMICODE EC1 Plus - sehr emissionsarm

Zu beachten:

- vor Gebrauch gut schütteln
- es besteht die Gefahr, dass sich Textilien etc., die mit dem Produkt in Kontakt gekommen sind, beim Trocknen selbst entzünden
- Unbehandelte Holzböden zuerst mit Leinol BW einpflegen

pH-Wert (Konzentrat)*: 6–7

Schaum: –

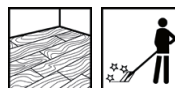

Nachpflege
unverdünnt



Wischpflege
1l in 10l

Art.-Nr. Lieferform
17913 5 l Gebinde

VE
1 Stk. = 5 l

* Ungefäher pH-Wert des konzentrierten Produktes, bei wasserfreien Produkten ist der pH-Wert nicht anwendbar.

** VOC-Abgabe pro Stück wird dem Nettopreis des Produktes zugeschlagen; der Abgabesatz beträgt CHF 3.00/kg VOC.

Porosol



Einsatz:

- der Porenfüller für nachhaltige Schutzbehandlungen mit langlebiger Wirkung
- zur Behandlung von allen porösen Oberflächen (Natur- und Kunststeine, Asphalt, Hartbeton, Grobkeramik, Steinholz, Linoleum, etc.)
- gut für Mensch und Umwelt - ausgezeichnet mit dem EMICODE EC2 (emissionsarm)

Eigenschaften:

- verschliesst die Poren von Belägen
- verbessert die Reinigungsfähigkeit
- Wasserdampfdiffusion bleibt gewährleistet
- semipermanent (nur schwer entfernbar)
- Nässeeffekt (Farbvertiefung)
- EMICODE EC2 - emissionsarm

Zu beachten:

- vor Gebrauch gut schütteln
- nicht geeignet für wasser- und feuchtigkeitsempfindliche Bodenbeläge (z. B. Anhydrit), Aussenbereiche und Nasszonen
- auftragen bei Temperaturen von 15-25 °C und 30-70 % rF
- vor jeder Anwendung ist sicherzustellen, dass der Belag pH-neutral ist

pH-Wert (Konzentrat)*: 7.8–8.8

Schaum: –

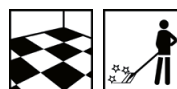

Porenfüllung
unverdünnt

Art.-Nr.	Lieferform	VE
17600	10 l Gebinde	1 Stk. = 10 l

* Ungefährer pH-Wert des konzentrierten Produktes, bei wasserfreien Produkten ist der pH-Wert nicht anwendbar.

** VOC-Abgabe pro Stück wird dem Nettopreis des Produktes zugeschlagen; der Abgabesatz beträgt CHF 3.00/kg VOC.

Wetrot Schweiz – Ausgabe 2023/2024. Preise zuzüglich MWST. Änderungen vorbehalten.

Reinigungs-, Pflege- und Schutzprodukte

Schutzprodukte – Imprägnierung

Imprasol



Einsatz:

- zur Imprägnierung von Natur- und Kunststeinbelägen
- zur Behandlung von porösen, stark saugfähigen Bodenbelägen (Tonplatten, Sandstein, Marmor, Klinker, Schiefer, etc.)

Eigenschaften:

- verbessert die Reinigungsfähigkeit
- farblos-transparent
- erschwert das Eindringen von Verschmutzungen
- schwer entfernbar

Zu beachten:

- vor Gebrauch gut schütteln
- nicht geeignet für wasser- und feuchtigkeitsempfindliche Bodenbeläge (z. B. Anhydrit), Aussenbereiche und Nasszonen
- auftragen bei Temperaturen von 15-25 °C und 30-70 % rF

pH-Wert (Konzentrat)*: -

Schaum: -

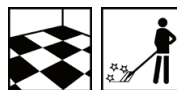

 **Imprägnierung**
unverdünnt

Art.-Nr.	Lieferform	VE	VOC**
17500	10 l Gebinde	1 Stk. = 10 l	0.89

* Ungefäher pH-Wert des konzentrierten Produktes, bei wasserfreien Produkten ist der pH-Wert nicht anwendbar.

** VOC-Abgabe pro Stück wird dem Nettopreis des Produktes zugeschlagen; der Abgabesatz beträgt CHF 3.00/kg VOC.

Reinigungs-, Pflege- und Schutzprodukte

Teppichreiniger – Grund/Zwischenreiniger

Retex



Einsatz:

- zur Grund-/Zwischenreinigung von Synthetik- und Wollteppichen
- für die Sprühextraktion
- geeignet für die Teppichpad Methode

Eigenschaften:

- nicht schäumend
- leicht sauer
- parfümiert
- ohne optische Aufheller

Zu beachten:

- nur für Teppiche mit synthetischem (wasserunempfindlichem) Grundgewebe und wasserfesten Verklebungen

pH-Wert (Konzentrat)*: 4–5

Schaum: maschinengängig



 **Sprühextraktion (zweistufig)**
0.3 l–1 l/10 l

 **Sprühextraktion (einstufig)**
0.1–0.3 l/10 l

 **Teppichpadmethode**
0.1 l–0.3 l/10 l

Art.-Nr.	Lieferform	VE	VOC**
14200	10 l Gebinde	1 Stk. = 10 l	2.13
14204	1 l Flasche	1 Stk. = 10 x 1 l	2.13

Karpex



Einsatz:

- für die leistungsstarke Grund-/Zwischenreinigung von Synthetikteppichen
- für die Sprühextraktion
- geeignet für die Teppichpadmethode

Eigenschaften:

- nicht schäumend
- leicht alkalisch
- leicht parfümiert
- ohne optische Aufheller

Zu beachten:

- nicht geeignet für Teppiche mit Schurwolle/Mischfaser oder anderen alkaliempfindlichen Materialien – im Zweifelsfall Retex verwenden!
- nur für Teppiche mit synthetischem (wasserunempfindlichem) Grundgewebe und wasserfesten Verklebungen

pH-Wert (Konzentrat)*: 9.5–10.5

Schaum: maschinengängig



 **Sprühextraktion (zweistufig)**
0.3 l–1 l/10 l

 **Sprühextraktion (einstufig)**
0.1 l–0.3 l/10 l

 **Teppichpadmethode**
0.1 l–0.3 l/10 l

Art.-Nr.	Lieferform	VE	VOC**
14210	10 l Gebinde	1 Stk. = 10 l	1.88

Optionales Zubehör

10154	Karpex 0.5 l Dispenser leer	1 Stk.	
-------	-----------------------------	--------	--

* Ungefährer pH-Wert des konzentrierten Produktes, bei wasserfreien Produkten ist der pH-Wert nicht anwendbar.

** VOC-Abgabe pro Stück wird dem Nettopreis des Produktes zugeschlagen; der Abgabesatz beträgt CHF 3.00/kg VOC.

Reinigungs-, Pflege- und Schutzprodukte

Teppichreiniger – Grund/Zwischenreiniger

Shampoo



Einsatz:

- zur Grund-/Zwischenreinigung von Synthetik- und Wollteppichen
- bildet nach dem Trocknen pulverförmige Rückstände, die zusammen mit dem gelösten Schmutz trocken abgesaugt werden

Eigenschaften:

- stark schäumend
- pH-neutral
- leicht parfümiert
- ohne optische Aufheller

pH-Wert (Konzentrat)*: 6–7

Schaum: schäumbar

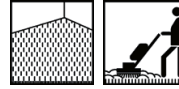

Zwischenreinigung
0.5 l–0.8 l/10 l



Grundreinigung
1 l–1.2 l/10 l

Art.-Nr.	Lieferform	VE
----------	------------	----

14100	10 l Gebinde	1 Stk. = 10 l
-------	--------------	---------------

* Ungefäher pH-Wert des konzentrierten Produktes, bei wasserfreien Produkten ist der pH-Wert nicht anwendbar.

** VOC-Abgabe pro Stück wird dem Nettopreis des Produktes zugeschlagen; der Abgabesatz beträgt CHF 3.00/kg VOC.

Reinigungs-, Pflege- und Schutzprodukte

Teppichreiniger – Unterhaltsreiniger/Spezialprodukte

Karpotek



Einsatz:

- Fleckenapotheke, zur schnellen und punktuellen Reinigung von unterschiedlichen Verschmutzungen auf textilen Oberflächen
- Inhalt: Karpfom, Karspray, Karpfrost, Papiertuch, Bürste, Spachtel, Anleitung
 Karpfom: Textilreinigungsschaum 0.5 l für wasserlösliche Verschmutzung
 Karspray: Textilreinigungsspray 0.3 l für lösungsmittel-lösliche Verschmutzung
 Karpfrost: Kältespray 0.3 l zur Kaugummientfernung

Eigenschaften:

- siehe Produktdatenblätter von Karpfom, Karspray und Karpfrost

pH-Wert (Konzentrat)*: -

Schaum: -



 unverdünnt

Art.-Nr.	Lieferform	VE	VOC**
10403	1 Schachtel (Karpfom, Karspray, Karpfrost, Papiertuch, Bürste, Spachtel, Anleitung)	1 Stk.	1.23

Karpfom



Einsatz:

- der Schaumreiniger für textile Oberflächen
- zur Entfernung von wasserlöslichen Flecken
- zur Reinigung von textilen Bodenbelägen und Möbelstoffen
- zur punktuellen Reinigung von textilen Belägen (Tupfmethode)

Eigenschaften:

- schäumbar
- geruchslos
- lösungsmittelhaltig
- in Wasser löslich
- weisse Farbe

Zu beachten:

- vor Gebrauch gut schütteln

pH-Wert (Konzentrat)*: 8–9

Schaum: schäumbar



 unverdünnt

Art.-Nr.	Lieferform	VE	VOC**
10410	500 ml Aerosoldose	1 Stk. = 500 ml	0.08

* Ungefährer pH-Wert des konzentrierten Produktes, bei wasserfreien Produkten ist der pH-Wert nicht anwendbar.

** VOC-Abgabe pro Stück wird dem Nettopreis des Produktes zugeschlagen; der Abgabesatz beträgt CHF 3.00/kg VOC.

Reinigungs-, Pflege- und Schutzprodukte

Teppichreiniger – Unterhaltsreiniger/Spezialprodukte

Karpspray



Einsatz:

- das Reinigungsspray zur Entfernung von lösungsmittel-löslichen Flecken
- zur punktuellen Reinigung von textilen Belägen (Tupf-methode)
- zur Reinigung von lösungsmittellöslicher Verschmutzung (Schreibtischspuren, Farbspuren, Teer etc.)
- geeignet für textile Bodenbeläge und Möbelstoffe

Eigenschaften:

- geruchslos
- farblos
- in Wasser unlöslich
- lösungsmittelhaltig

Zu beachten:

- vor Gebrauch gut schütteln
- vor Einsatz des Sprays prüfen, ob die textile Oberfläche das Reinigungsmittel verträgt

pH-Wert (Konzentrat)*: -

Schaum: -

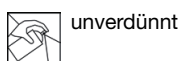

Art.-Nr.	Lieferform	VE	VOC**
10420	300 ml Aerosoldose	1 Stk. = 300 ml	0.60

Karpfrost



Einsatz:

- Kältespray, zur Entfernung von Kaugummi und Elastomeren
- zur Reinigung von temperaturschockbeständigen Oberflächen (textile und harte Bodenbeläge)

Eigenschaften:

- stark kühlend
- nicht wasserlöslich
- farblos
- entzündlich

Zu beachten:

- vor Gebrauch gut schütteln

pH-Wert (Konzentrat)*: -

Schaum: -

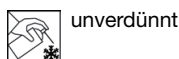
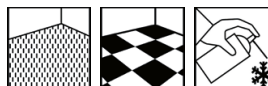

Art.-Nr.	Lieferform	VE	VOC**
10430	300 ml Aerosoldose	1 St. = 300 ml	0.55

* Ungefäher pH-Wert des konzentrierten Produktes, bei wasserfreien Produkten ist der pH-Wert nicht anwendbar.

** VOC-Abgabe pro Stück wird dem Nettopreis des Produktes zugeschlagen; der Abgabesatz beträgt CHF 3.00/kg VOC.

Reinigungs-, Pflege- und Schutzprodukte

Teppichreiniger – Unterhaltsreiniger/Spezialprodukte

Fomstop



Einsatz:

- Entschäumer, verhindert die Schaumentwicklung in Sprühextraktions-, Scheuersaugmaschinen und Nasssaugern

Eigenschaften:

- auf Silikonbasis
- unparfümiert
- frei von Lösungsmitteln

Zu beachten:

- Bedienungsanleitung der zu verwendenden Geräte beachten
- bei Sprühextraktionsgeräten: Mischung in Schmutzwassertank einfüllen
- bei Scheuersaugmaschinen und Nasssaugern: Mischung direkt in den Schmutzwassertank

pH-Wert (Konzentrat)*: 5–6

Schaum: maschinengängig



Normaler Schaum

1 l/10 l

Starker Schaum

2 l/10 l

Art.-Nr.	Lieferform
14300	10 l Gebinde

VE
1 Stk. = 10 l

* Ungefährer pH-Wert des konzentrierten Produktes, bei wasserfreien Produkten ist der pH-Wert nicht anwendbar.
 ** VOC-Abgabe pro Stück wird dem Nettopreis des Produktes zugeschlagen; der Abgabesatz beträgt CHF 3.00/kg VOC.
 Wetrot Schweiz – Ausgabe 2023/2024. Preise zuzüglich MWST. Änderungen vorbehalten.

Reinigungs-, Pflege- und Schutzprodukte

Allzweckreiniger – Gebrauchsfertige Reiniger

Top Glass Forte



Einsatz:

- kraftvoller Glas- und Kunststoffreiniger
- zur Reinigung von abwaschbaren, wasserbeständigen Oberflächen (Kunststoffe, Glas, Chromstahl, Natur- und Kunststeine, etc.)
- entfernt ölige und fettige Verschmutzungen, Griffspuren, Staub und Permanent Marker

Eigenschaften:

- leicht alkalisch
- leicht parfümiert
- trocknet schnell und streifenfrei
- enthält Lösungsmittel

Zu beachten:

- nicht für Flachbildschirme geeignet
- Farbanstriche zuerst an unauffälliger Stelle auf Beständigkeit prüfen!

pH-Wert (Konzentrat)*: 10–11

Schaum: –



 **Unterhaltsreinigung**
unverdünnt

Art.-Nr.	Lieferform	VE	VOC**
4221010	10 l Gebinde	1 Stk. = 10 l	3.68
4221025	25 l Gebinde	1 Stk. = 25 l	9.21
10216	0.5 l Sprühflasche gefüllt	1 Stk. = 12 x 0.5 l	2.20
4221090	200 l Fass	1 Stk. = 200 l	73.65

Optionales Zubehör

10093	Top Glass forte 0.5 l Sprühflasche leer, ohne Aufsatz	1 Stk.
10149	Sprühaufsatz blau Standard	1 Stk.
10019	Sprühaufsatz blau Professional	1 Stk.

* Ungefäher pH-Wert des konzentrierten Produktes, bei wasserfreien Produkten ist der pH-Wert nicht anwendbar.

** VOC-Abgabe pro Stück wird dem Nettopreis des Produktes zugeschlagen; der Abgabesatz beträgt CHF 3.00/kg VOC.

Reinigungs-, Pflege- und Schutzprodukte

Allzweckreiniger – Gebrauchsfertige Reiniger

Brilant



Einsatz:

- zur Reinigung von abwaschbaren Oberflächen (Kunststoffe, Glas, Chromstahl, Natur- und Kunststeine, etc.)
- zur Entfernung von öliger und fettiger Verschmutzung, Griffspuren und Staub
- geeignet zur Reinigung für Flachbildschirmen (von unabhängigen Prüfinstituten bestätigt)

Eigenschaften:

- pH-neutral
- leicht parfümiert
- trocknet schnell und streifenfrei
- antistatisch, je nach Unterlage
- Antibeschlageffekt
- nicht schäumend

pH-Wert (Konzentrat)*: 7–8

Schaum: –



 **Unterhaltsreinigung**
unverdünnt

Art.-Nr.	Lieferform	VE
12400	10 l Gebinde	1 Stk. = 10 l
12408	10 l Gebinde	1 Stk. = 1 Palette (60 x 10 l)
10234	0.5 l Sprühflasche gefüllt	1 Stk. = 12 x 0.5 l
12405	200 l Fass	1 Stk. = 200 l

Optionales Zubehör

10094	Brilant 0.5 l Sprühflasche leer, ohne Aufsatz	1 Stk.
10149	Sprühaufsatz blau Standard	1 Stk.
10019	Sprühaufsatz blau Professional	1 Stk.

Klarin Plus



Einsatz:

- effizienter Glasreiniger
- zur Reinigung von abwaschbaren Oberflächen (Kunststoffe, Glas, Chromstahl, Natur- und Kunststeine etc.)
- zur Entfernung von öliger und fettiger Verschmutzung, Griffspuren und Staub

Eigenschaften:

- pH-neutral
- leicht parfümiert
- trocknet schnell und streifenfrei
- Antibeschlag-Effekt
- enthält Lösungsmittel

Zu beachten:

- nicht für Flachbildschirme geeignet
- Farbanstriche zuerst an unauffälliger Stelle auf Beständigkeit prüfen!

pH-Wert (Konzentrat)*: 7–8

Schaum: –



 **Unterhaltsreinigung**
unverdünnt

Art.-Nr.	Lieferform	VE
1203010	10 l Gebinde	1 Stk. = 10 l

* Ungefährer pH-Wert des konzentrierten Produktes, bei wasserfreien Produkten ist der pH-Wert nicht anwendbar.

** VOC-Abgabe pro Stück wird dem Nettopreis des Produktes zugeschlagen; der Abgabesatz beträgt CHF 3.00/kg VOC.

Reinigungs-, Pflege- und Schutzprodukte

Allzweckreiniger – Gebrauchsfertige Reiniger

Acrylstar



Einsatz:

- zur Reinigung von abwaschbaren Oberflächen (Acrylglas, Kunststoffen, Glas, Fliesen, Kacheln, etc.)
- geeignet zur regelmässigen Reinigung von Acrylglasflächen und Flachbildschirmen (von unabhängiger Prüfstelle bestätigt)
- zur Entfernung von fettiger Verschmutzung, Griffspuren und Staub
- verdunstet restlos und hinterlässt ein streifenfreies Ergebnis

Eigenschaften:

- nicht schäumend
- pH-neutral
- leicht parfümiert
- materialschonend
- streifenfreies Ergebnis

Zu beachten:

- nicht mit Mikrofasertuch verwenden, da dies auf Acrylglasflächen abrasiv wirkt und es zu Kratzern kommen kann

pH-Wert (Konzentrat)*: 6.5–7.5

Schaum: –

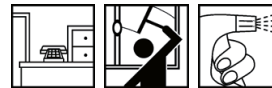

 **Unterhaltsreinigung**
Unverdünnt

Art.-Nr.	Lieferform	VE
10040	10 l Gebinde	1 Stk. = 10 L
10041	0.5 l Sprühflasche gefüllt	1 Stk. = 12 × 0.5 l

Optionales Zubehör

10043	Acrylstar 0.5 l Sprühflasche leer, ohne Aufsatz	1 Stk.
10149	Sprühaufsatz blau Standard	1 Stk.
10019	Sprühaufsatz blau Professional	1 Stk.

* Ungefäher pH-Wert des konzentrierten Produktes, bei wasserfreien Produkten ist der pH-Wert nicht anwendbar.

** VOC-Abgabe pro Stück wird dem Nettopreis des Produktes zugeschlagen; der Abgabesatz beträgt CHF 3.00/kg VOC.

Reinigungs-, Pflege- und Schutzprodukte

Allzweckreiniger – Unterhaltsreiniger

Alcosal



Einsatz:

- der klassische Alkoholreiniger
- zur Unterhaltsreinigung von abwaschbaren Oberflächen und Bodenbelägen (Kunststoffe, Glas, Chromstahl, Natur- und Kunststeine, etc.)

Eigenschaften:

- stark schäumend
- pH-neutral
- leicht parfümiert
- trocknet schnell und streifenfrei

Zu beachten:

- Dosierung von max. 1 % auf polymerbeschichteten Bodenbelägen anwenden

pH-Wert (Konzentrat)*: 6.5–7.5

Schaum: schäumbar



Unterhaltsreinigung
0.1 l–0.2 l/10 l

manuell schäumen (Schaumdispenser)
1.0 l/10 l

Art.-Nr.	Lieferform	VE	VOC**
12600	10 l Gebinde	1 Stk. = 10 l	2.83
12608	10 l Gebinde	1 Stk. = 1 Palette (60 × 10 l)	169.54
10224	0.5 l Dispenser gefüllt	1 Stk. = 10 × 0.5 l	1.41
12605	200 l Fass	1 Stk. = 200 l	56.51

Optionales Zubehör

10124	Alcosal 0.5 l Dispenser leer	1 Stk.
10191	Alcosal 0.5 l Schaumdispenser leer	1 Stk.
10095	Alcosal 0.5 l Sprühflasche leer, ohne Aufsatz	1 Stk.
10149	Sprühaufsatz blau Standard	1 Stk.
10068	Schäumeraufsatz blau Professional	1 Stk.

Reodor



Einsatz:

- Duftreiniger zur Unterhaltsreinigung von abwaschbaren Oberflächen und Bodenbelägen aller Art (Kunststoff, Chromstahl, Bad-, Dusch-, Wasch- und Toilettenräume, etc.)
- abgestimmt auf die Duftnote von Reodor citro zur abwechselnden Anwendung

Eigenschaften:

- stark schäumend
- pH-neutral
- stark parfümiert
- hinterlässt langanhaltenden Duft
- lösungsmittelfrei

Zu beachten:

- geeignet für lösungsmittlempfindliche Oberflächen

pH-Wert (Konzentrat)*: 6.5–7.5

Schaum: schäumbar



Unterhaltsreinigung
0.05 l–0.1 l/10 l

Zwischenreinigung
0.1 l–0.2 l/10 l

manuell schäumen (Schaumdispenser)
1.0 l/10 l

Art.-Nr.	Lieferform	VE
12620	10 l Gebinde	1 Stk. = 10 l
12621	1 l Flasche	1 Stk. = 10 × 1 l

Optionales Zubehör

10117	Reodor 0.5 l Dispenser leer	1 Stk.
10182	Reodor 0.5 l Schaumdispenser leer	1 Stk.

* Ungefäher pH-Wert des konzentrierten Produktes, bei wasserfreien Produkten ist der pH-Wert nicht anwendbar.

** VOC-Abgabe pro Stück wird dem Nettopreis des Produktes zugeschlagen; der Abgabesatz beträgt CHF 3.00/kg VOC.

Reinigungs-, Pflege- und Schutzprodukte

Allzweckreiniger – Unterhaltsreiniger

Reodor citro



Einsatz:

- Duftreiniger zur Unterhaltsreinigung von abwaschbaren Oberflächen und Bodenbelägen aller Art (Kunststoff, Chromstahl, Bad-, Dusch-, Wasch- und Toilettenräume, etc.)
- abgestimmt auf die Duftnote von Reodor zur abwechselnden Anwendung

Eigenschaften:

- stark schäumend
- pH-neutral
- stark parfümiert
- hinterlässt langanhaltenden Duft
- lösungsmittelfrei

Zu beachten:

- geeignet für lösungsmittlempfindliche Oberflächen

pH-Wert (Konzentrat)*: 6.5–7.5

Schaum: schäumbar



 **Unterhaltsreinigung**
0.05 l–0.1 l/10 l

 **Zwischenreinigung**
0.1 l–0.2 l/10 l

 **manuell schäumen
(Schaumdispenser)**
1.0 l/10 l

Art.-Nr.	Lieferform	VE
12630	10 l Gebinde	1 Stk. = 10 l
12631	1 l Flasche	1 Stk. = 10 × 1 l

Optionales Zubehör

10119	Reodor citro 0.5 l Dispenser leer	1 Stk.
10183	Reodor citro 0.5 l Schaumdispenser leer	1 Stk.

Ergodor Citrus



Einsatz:

- Duftreiniger zur Reinigung von abwaschbaren Oberflächen und Bodenbelägen (Chromstahl, Bad-, Dusch-, Wasch- und Toilettenräume, etc.)
- sorgt für behagliches Raumklima

Eigenschaften:

- leicht alkalisch
- stark parfümiert
- hinterlässt langanhaltenden Duft
- lösungsmittelfrei

Zu beachten:

- geeignet für lösungsmittlempfindliche Oberflächen

pH-Wert (Konzentrat)*: 8–9

Schaum: –

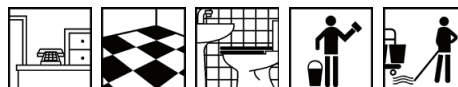

 **Unterhaltsreinigung**
0.2 l/10 l

Art.-Nr.	Lieferform	VE
1120110	10 l Gebinde	1 Stk. = 10 l

* Ungefäher pH-Wert des konzentrierten Produktes, bei wasserfreien Produkten ist der pH-Wert nicht anwendbar.

** VOC-Abgabe pro Stück wird dem Nettopreis des Produktes zugeschlagen; der Abgabesatz beträgt CHF 3.00/kg VOC.

Reinigungs-, Pflege- und Schutzprodukte

Allzweckreiniger – Unterhaltsreiniger

Ergodor Fructus



Einsatz:

- Duftreiniger zur Reinigung von abwaschbaren Oberflächen und Bodenbelägen (Chromstahl, Bad-, Dusch-, Wasch- und Toilettenräume, etc.)
- im Duft abgestimmt auf Minatol Raumdeodorant
- sorgt für behagliches Raumklima

Eigenschaften:

- leicht sauer
- stark parfümiert
- hinterlässt langanhaltenden Duft
- lösungsmittelfrei

Zu beachten:

- geeignet für lösungsmittlempfindliche Oberflächen

pH-Wert (Konzentrat)*: 5–6

Schaum: –

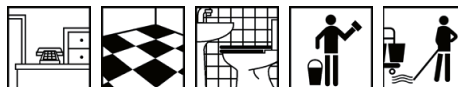

 **Unterhaltsreinigung**
0.05 l–0.2 l/10 l

Art.-Nr.	Lieferform
1120310	10 l Gebinde

VE
1 Stk. = 10 l

Ergodor Pinus



Einsatz:

- Duftreiniger zur Reinigung von abwaschbaren Oberflächen und Bodenbelägen (Chromstahl, Bad-, Dusch-, Wasch- und Toilettenräume, etc.)
- angenehmer Duftreiniger
- sorgt für behagliches Raumklima

Eigenschaften:

- leicht alkalisch
- stark parfümiert
- hinterlässt langanhaltenden Duft
- lösungsmittelfrei

Zu beachten:

- geeignet für lösungsmittlempfindliche Oberflächen

pH-Wert (Konzentrat)*: 8–9

Schaum: –

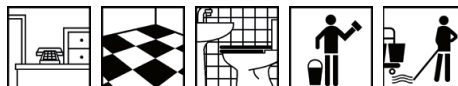

 **Unterhaltsreinigung**
0.2 l/10 l

Art.-Nr.	Lieferform
1120210	10 l Gebinde

VE
1 Stk. = 10 l

Optionales Zubehör

10084	Ergodor Pinus 0.5 l Diespenser leer	1 Stk.
-------	-------------------------------------	--------

* Ungefährer pH-Wert des konzentrierten Produktes, bei wasserfreien Produkten ist der pH-Wert nicht anwendbar.

** VOC-Abgabe pro Stück wird dem Nettopreis des Produktes zugeschlagen; der Abgabesatz beträgt CHF 3.00/kg VOC.

Wetrot Schweiz – Ausgabe 2023/2024. Preise zuzüglich MWST. Änderungen vorbehalten.

Reinigungs-, Pflege- und Schutzprodukte

Allzweckreiniger – Unterhaltsreiniger

Resal



Einsatz:

- zur Unterhaltsreinigung von abwaschbaren Oberflächen und Bodenbelägen (Fliesenwände, Keramikplatten, geölte Holzböden, Emaille, Lavabos, etc.)
- materialschonend, da pH-neutral und lösungsmittelfrei

Eigenschaften:

- schwach schäumend
- leicht parfümiert
- dickflüssig
- haut- und materialfreundlich

Art.-Nr.	Lieferform	VE
11400	10 l Gebinde	1 Stk. = 10 l
11405	200 l Fass	1 Stk. = 200 l

pH-Wert (Konzentrat)*: 6.5–7.5

Schaum: maschinengängig



Unterhaltsreinigung
0.05 l–0.1 l/10 l



Zwischenreinigung
0.2 l–0.5 l/10 l

Optionales Zubehör

10105	Resal 0.5 l Dispenser leer	1 Stk.
-------	----------------------------	--------

Powersurf



Einsatz:

- gebrauchsfertiger Power-Reiniger zur Unterhaltsreinigung von mittel bis stark verschmutzten Oberflächen aller Art (Kunststoffe, Chromstahl, Natur- und Kunststeine, etc.)
- hält gereinigte Oberflächen länger sauber und erleichtert die nachfolgenden Reinigungen durch Easy-to-clean Effekt
- geeignet zur Entfernung von stark haftenden Schmutzpartikeln und Rückständen
- zur Oberflächenreinigung in Lebensmittelumgebungen geeignet

Eigenschaften:

- stark schäumend
- pH-neutral
- unparfümiert
- ohne Farbstoffe
- trocknet schnell und streifenfrei
- Easy-to-clean Effekt
- Spotreinigerfunktion

Art.-Nr.	Lieferform	VE
12640	10 l Gebinde	1 Stk. = 10 l
12641	1 l Flasche	1 Stk. = 10 x 1 l

pH-Wert (Konzentrat)*: 6.5–7.5

Schaum: schäumbar



Unterhaltsreinigung
unverdünnt

Optionales Zubehör

10196	Powersurf 0.5 l Schaumdispenser leer	1 Stk.
10096	Powersurf 0.5 l Sprühflasche leer, ohne Aufsatz	1 Stk.
10068	Schäumeraufsatz blau Professional	1 Stk.

* Ungefährer pH-Wert des konzentrierten Produktes, bei wasserfreien Produkten ist der pH-Wert nicht anwendbar.

** VOC-Abgabe pro Stück wird dem Nettopreis des Produktes zugeschlagen; der Abgabesatz beträgt CHF 3.00/kg VOC.

Reinigungs-, Pflege- und Schutzprodukte

Allzweckreiniger – Unterhaltsreiniger

Topclean



Einsatz:

- Reinigungsemulsion für die Entfernung von lösungsmittellöslichen Verschmutzungen (Farbspuren, Schreibtischspuren, Nikotin, Teer, etc.)
- zur Reinigung von abwaschbaren, lösungsmittelbeständigen Oberflächen (Bodenbeläge, Türen, Natur- und Kunststeine, etc.)

Eigenschaften:

- lösungsmittelhaltig
- leicht parfümiert

Zu beachten:

- vor Gebrauch gut schütteln

pH-Wert (Konzentrat)*: 3–4

Schaum: –

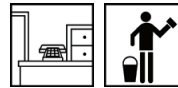

Unterhaltsreinigung
unverdünnt

Art.-Nr.	Lieferform	VE	VOC**
12500	10 l Gebinde	1 Stk. = 10 l	19.32
10235	0.5 l Dispenser gefüllt	1 Stk. = 10 × 0.5 l	9.66

Optionales Zubehör

10135	Topclean 0.5 l Dispenser leer	1 Stk.	
-------	-------------------------------	--------	--

* Ungefährer pH-Wert des konzentrierten Produktes, bei wasserfreien Produkten ist der pH-Wert nicht anwendbar.

** VOC-Abgabe pro Stück wird dem Nettopreis des Produktes zugeschlagen; der Abgabesatz beträgt CHF 3.00/kg VOC.

Reinigungs-, Pflege- und Schutzprodukte

Glasreiniger – Spezialreiniger

Vitronet



Einsatz:

- zur Reinigung von Fenstern und Glasflächen inkl. Rahmen (mittels Einwascher)
- sehr gute Benetzung der Glasoberfläche
- ideales Gleiten des Fensterwischers beim Abziehen

Eigenschaften:

- stark schäumend
- pH-neutral
- unparfümiert
- lösungsmittelfrei

Zu beachten:

- Überdosierung führt zu Streifenbildung

pH-Wert (Konzentrat)*: 7.0–8.0

Schaum: stark schäumend



Unterhaltsreinigung
0.05 l/10 l



Zwischenreinigung
0.1 l/10 l

Art.-Nr.	Lieferform	VE
12350	10 l Gebinde	1 Stk. = 10 l
10223	0.5 l Dispenser gefüllt	1 Stk. = 10 × 0.5 l

Optionales Zubehör

10123	Vitronet 0.5 l Dispenser leer	1 Stk.
-------	-------------------------------	--------

* Ungefäher pH-Wert des konzentrierten Produktes, bei wasserfreien Produkten ist der pH-Wert nicht anwendbar.

** VOC-Abgabe pro Stück wird dem Nettopreis des Produktes zugeschlagen; der Abgabesatz beträgt CHF 3.00/kg VOC.

Reinigungs-, Pflege- und Schutzprodukte

Sanitärreiniger – Unterhaltsreiniger

Caledor



Einsatz:

- zur schnellen und gründlichen Kalkentfernung auch bei hoher Wasserhärte
- zur Unterhaltsreinigung von abwaschbaren und säurebeständigen Oberflächen (Sanitärporzellan, Armaturen, Keramikplatten, Bad-, Dusch-, Wasch- und Toilettenräume, etc.)

Eigenschaften:

- stark schäumend
- stark sauer
- parfümiert
- nicht korrosiv gegenüber verchromten Sanitärarmaturen
- trocknet schnell und streifenfrei

Zu beachten:

- nicht geeignet für säureempfindliche Oberflächen (Kalkstein, Marmor, Klinker, Aluminium etc.)

pH-Wert (Konzentrat)*: 0.5–1.5

Schaum: schäumbar



 **Unterhaltsreinigung**
0.1 l–0.2 l/10 l

 **Zwischenreinigung**
0.3 l–0.4 l/10 l

 **manuell schäumen**
(Schaumdispenser)
1 l/10 l

Art.-Nr.	Lieferform	VE	VOC**
13800	10 l Gebinde	1 Stk. = 10 l	3.04
10248	0.5 l Dispenser gefüllt	1 Stk. = 10 × 0.5 l	1.52
13805	200 l Fass	1 Stk. = 200 l	60.84
13808	10 l Caledor Ready to foam	1 Stk. = 10 l	

Optionales Zubehör

10108	Caledor 0.5 l Dispenser leer	1 Stk.
10181	Caledor 0.5 l Schaumdispenser leer	1 Stk.
10204	Caledor 0.5 l Sprühflasche leer, ohne Aufsatz	1 Stk.
10069	Schäumeraufsatz gelb Professional	1 Stk.

Calefom



Einsatz:

- der saure Schaumreiniger gegen Kalk
- zur Unterhaltsreinigung von abwaschbaren und säurebeständigen Oberflächen und Einrichtungen (Sanitärporzellan, Armaturen, Keramikplatten, Bad-, Dusch-, Wasch- und Toilettenräume, etc.)
- effizientes Entkalken von grösseren Flächen
- ideale Wirksamkeit auf vertikalen Flächen

Eigenschaften:

- stark schäumend
- stark sauer
- leicht parfümiert

Zu beachten:

- nicht geeignet für säureempfindliche Oberflächen (Kalkstein, Marmor, Klinker, Aluminium etc.)
- nicht säurebeständiges Fugenmaterial vor der Anwendung gut mit Wasser benetzen
- die Oberfläche der Sanitärarmatur darf beim Reinigen nicht warm sein

pH-Wert (Konzentrat)*: 1–2

Schaum: schäumbar

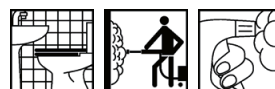

 **Schaumreinigung**
0.3 l–0.5 l/10 l

 **manuell Schäumen**
(Sprühflasche)
2 l/10 l

Art.-Nr.	Lieferform	VE	VOC**
11502	10 l Gebinde	1 Stk. = 10 l	1.72

* Ungefährer pH-Wert des konzentrierten Produktes, bei wasserfreien Produkten ist der pH-Wert nicht anwendbar.

** VOC-Abgabe pro Stück wird dem Nettopreis des Produktes zugeschlagen; der Abgabesatz beträgt CHF 3.00/kg VOC.

Reinigungs-, Pflege- und Schutzprodukte

Sanitärreiniger – Unterhaltsreiniger

Ergo 24



Einsatz:

- der saure Schaumreiniger gegen Kalk
- zur Unterhaltsreinigung von abwaschbaren und säurebeständigen Oberflächen und Einrichtungen (Sanitärporzellan, Armaturen, Keramikplatten, Bad-, Dusch-, Wasch- und Toilettenräume, etc.)
- insbesondere für vertikale Flächen geeignet
- speziell geeignet für Frei- und Hallenbäder

Eigenschaften:

- stark schäumend
- stark sauer
- leicht parfümiert

Zu beachten:

- nicht geeignet für säureempfindliche Oberflächen (Kalkstein, Marmor, Klinker, Aluminium etc.)
- die Oberfläche der Sanitärarmatur darf beim Reinigen nicht warm sein

pH-Wert (Konzentrat)*: 1.5–2.5

Schaum: schäumbar

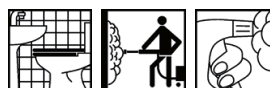

 **Schaumreinigung**
1 l–1.5 l/10 l

 **manuell schäumen (Sprühflasche)**
2 l/10 l

Art.-Nr.	Lieferform
1124010	10 l Gebinde

VE
1 Stk. = 10 l

Reocid



Einsatz:

- der sanfte Sanitärreiniger mit starkem Duft
- zur Unterhaltsreinigung von abwaschbaren und säurebeständigen Oberflächen und Einrichtungen (Sanitärporzellan, Armaturen, Keramikplatten, Bad-, Dusch-, Wasch- und Toilettenräume, etc.)

Eigenschaften:

- stark schäumend
- leicht sauer
- stark parfümiert
- verhindert bei regelmässiger Anwendung den Aufbau von Kalkablagerungen
- hinterlässt langanhaltenden Duft

Zu beachten:

- nicht geeignet für säureempfindliche Oberflächen (Kalkstein, Marmor, Klinker, Aluminium etc.)

pH-Wert (Konzentrat)*: 4.5–5.5

Schaum: schäumbar



 **Unterhaltsreinigung**
0.1 l–0.2 l/10 l

 **Zwischenreinigung**
0.4 l–0.5 l/10 l

 **manuell schäumen (Schaumdispenser)**
2 l/10 l

Art.-Nr.	Lieferform
13400	10 l Gebinde
13408	10 l Gebinde
10251	0.5 l Dispenser gefüllt
13405	200 l Fass

VE
1 Stk. = 10 l
1 Stk. = 1 Palette (60 × 10 l)
1 Stk. = 10 × 0.5 l
1 Stk. = 200 l

Optionales Zubehör

10176	Reocid 0.5 l Schaumdispenser leer	1 Stk.
10169	Reocid 0.5 l Sprühflasche leer, ohne Aufsatz	1 Stk.
10151	Reocid 0.5 l Dispenser leer	1 Stk.
10069	Schäumeraufsatz gelb Professional	1 Stk.

* Ungefäher pH-Wert des konzentrierten Produktes, bei wasserfreien Produkten ist der pH-Wert nicht anwendbar.

** VOC-Abgabe pro Stück wird dem Nettopreis des Produktes zugeschlagen; der Abgabesatz beträgt CHF 3.00/kg VOC.

Reinigungs-, Pflege- und Schutzprodukte

Sanitärreiniger – Unterhaltsreiniger

Reocid 2000



Einsatz:

- der sanfte Sanitärreiniger mit starkem Duft
- zur Unterhaltsreinigung von abwaschbaren und säurebeständigen Oberflächen und Einrichtungen (Sanitärporzellan, Armaturen, Keramikplatten, Bad-, Dusch-, Wasch- und Toilettenräume, etc.)

Eigenschaften:

- stark schäumend
- leicht sauer
- stark parfümiert
- verhindert bei regelmässiger Anwendung den Aufbau von Kalkablagerungen
- hinterlässt langanhaltenden Duft

Zu beachten:

- nicht geeignet für säureempfindliche Oberflächen (Kalkstein, Marmor, Klinker, Aluminium etc.)

pH-Wert (Konzentrat)*: 4.5–5.5

Schaum: schäumbar



 **Unterhaltsreinigung**
0.1 l–0.2 l/10 l

 **Zwischenreinigung**
0.4 l–0.5 l/10 l

 **manuell schäumen**
(Schaumdispenser)
2 l/10 l

Art.-Nr.	Lieferform	VE
13450	10 l Gebinde	1 Stk. = 10 l
13458	10 l Gebinde	1 Stk. = 1 Palette (60 x 10 l)

Optionales Zubehör

10152	Reocid 2000 0.5 l Dispenser leer	1 Stk.
-------	----------------------------------	--------

Ergodor Neutralin



Einsatz:

- langanhaltender, neutraler Sanitär-Duftreiniger
- zur Unterhaltsreinigung von abwaschbaren Oberflächen und Einrichtungen (Sanitärporzellan, Armaturen, Keramikplatten, Bad-, Dusch-, Wasch- und Toilettenräume, etc.)

Eigenschaften:

- stark schäumend
- pH-neutral
- stark parfümiert
- verhindert bei regelmässiger Anwendung den Aufbau von Kalkablagerungen

Zu beachten:

- geeignet für säureempfindliche Oberflächen (Kalkstein, Marmor, Klinker, Aluminium etc.)

pH-Wert (Konzentrat)*: 7–8

Schaum: schäumbar



 **Unterhaltsreinigung**
0.05 l–0.2 l/10 l

 **manuell schäumen**
(Schaumdispenser)
1 l/10 l

Art.-Nr.	Lieferform	VE
1120510	10 l Gebinde	1 Stk. = 10 l

* Ungefäher pH-Wert des konzentrierten Produktes, bei wasserfreien Produkten ist der pH-Wert nicht anwendbar.

** VOC-Abgabe pro Stück wird dem Nettopreis des Produktes zugeschlagen; der Abgabesatz beträgt CHF 3.00/kg VOC.

Reinigungs-, Pflege- und Schutzprodukte

Sanitärreiniger – Unterhaltsreiniger

Ergo Diamant



Einsatz:

- neutraler Sanitär-Duftreiniger
- zur Unterhaltsreinigung von abwaschbaren Oberflächen und Einrichtungen (Sanitärporzellan, Armaturen, Keramikplatten, Bad-, Dusch-, Wasch- und Toilettenräume, etc.)

Eigenschaften:

- pH-neutral
- parfümiert
- verhindert bei regelmässiger Anwendung den Aufbau von Kalkablagerungen

Zu beachten:

- geeignet für säureempfindliche Oberflächen (Kalkstein, Marmor, Klinker, Aluminium etc.)

pH-Wert (Konzentrat)*: 7.5–8.5

Schaum: –



Unterhaltsreinigung
0.1 l–0.3 l/10 l

Art.-Nr. 1115010
Lieferform 10 l Gebinde

VE
1 Stk. = 10 l

Reofom



Einsatz:

- zur Entfernung von Körperfetten, Eiweiss (Proteine)
- zur Unterhaltsreinigung von abwaschbaren und alkali-beständigen Oberflächen und Einrichtungen (Sanitärporzellan, Armaturen, Keramikplatten, Bad-, Dusch-, Wasch- und Toilettenräume, etc.)
- ideale Wirksamkeit auch auf grösseren, vertikalen Flächen

Eigenschaften:

- stark schäumend
- leicht alkalisch
- leicht parfümiert

Zu beachten:

- nicht geeignet für alkaliempfindliche Oberflächen (Aluminium etc.)
- die Oberfläche der Sanitärarmatur darf beim Reinigen nicht warm sein

pH-Wert (Konzentrat)*: 9–10

Schaum: schäumbar

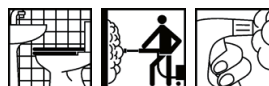

Schaumreinigung
0.3 l–0.5 l/10 l

manuell schäumen (Sprühflasche)
2 l/10 l

Art.-Nr. 11522
Lieferform 10 l Gebinde

VE
1 Stk. = 10 l

VOC**
2.28

* Ungefäher pH-Wert des konzentrierten Produktes, bei wasserfreien Produkten ist der pH-Wert nicht anwendbar.

** VOC-Abgabe pro Stück wird dem Nettopreis des Produktes zugeschlagen; der Abgabesatz beträgt CHF 3.00/kg VOC.

Reinigungs-, Pflege- und Schutzprodukte

Sanitärreiniger – Unterhaltsreiniger

Ergo 30



Einsatz:

- alkalischer Schaumreiniger zur Entfernung von Fetten, Eiweiss (Proteine)
- zur Unterhaltsreinigung von abwaschbaren und alkali-beständigen Oberflächen und Einrichtungen (Sanitärporzellan, Armaturen, Keramikplatten, Bad-, Dusch-, Wasch- und Toilettenräume, etc.)
- insbesondere für vertikale Flächen geeignet
- speziell geeignet für Frei- und Hallenbäder

Eigenschaften:

- stark schäumend
- stark alkalisch
- parfümiert

Zu beachten:

- nicht geeignet für Aluminium und lackierte Oberflächen
- die Oberfläche der Sanitärarmatur darf beim Reinigen nicht warm sein

pH-Wert (Konzentrat)*: 13–14

Schaum: schäumbar



 **Schaumreinigung**
0.1 l–1 l/10 l

 **manuell schäumen (Sprühflasche)**
1 l/10 l

Art.-Nr.	Lieferform	VE
1125010	10 l Gebinde	1 Stk. = 10 l

* Ungefährer pH-Wert des konzentrierten Produktes, bei wasserfreien Produkten ist der pH-Wert nicht anwendbar.

** VOC-Abgabe pro Stück wird dem Nettopreis des Produktes zugeschlagen; der Abgabesatz beträgt CHF 3.00/kg VOC.

Reinigungs-, Pflege- und Schutzprodukte

Sanitärreiniger – Grundreiniger

Calexan



Einsatz:

- zur Entfernung von Kalkablagerungen sowie Zementschleier
- zur Entkalkung und Reinigung von abwaschbaren und säurebeständigen Oberflächen und Einrichtungen (Sanitärporzellan, Armaturen, Keramikplatten, Bad-, Dusch-, Wasch- und Toilettenräume, etc.)

Eigenschaften:

- stark schäumend
- stark sauer
- leicht parfümiert

Zu beachten:

- nicht geeignet für säureempfindliche Oberflächen (Kalkstein, Marmor, Klinker, Aluminium, etc.)
- nicht säurefestes Fugenmaterial vor der Anwendung mit Wasser benetzen

pH-Wert (Konzentrat)*: 0.5–1.5

Schaum: schäumbar



 **Unterhaltsreinigung**
0.1 l–0.5 l/10 l

 **Grundreinigung**
1 l–3 l/10 l

 **manuell schäumen
(Schaumdispenser)**
2 l/10 l

 **Entfernung von
Zementschleiern**
unverdünnt

Art.-Nr.	Lieferform	VE
13200	10 l Gebinde	1 Stk. = 10 l
13208	10 l Gebinde	1 Stk. = 1 Palette (60 × 10 l)
10245	0.5 l Dispenser gefüllt	1 Stk. = 10 × 0.5 l
13205	200 l Fass	1 Stk. = 200 l

Optionales Zubehör

10145	Calexan 0.5 l Dispenser leer	1 Stk.
10150	Calexan 0.5 l Schaumdispenser leer	1 Stk.

* Ungefäher pH-Wert des konzentrierten Produktes, bei wasserfreien Produkten ist der pH-Wert nicht anwendbar.

** VOC-Abgabe pro Stück wird dem Nettopreis des Produktes zugeschlagen; der Abgabesatz beträgt CHF 3.00/kg VOC.

Reinigungs-, Pflege- und Schutzprodukte

Sanitärreiniger – Grundreiniger

Calexan forte



Einsatz:

- zur effizienten Entfernung von Kalkablagerungen bei allen Wasserhärten
- zur Reinigung von abwaschbaren und säurebeständigen Oberflächen (Sanitärporzellan, Armaturen, Keramikplatten, Bad-, Dusch-, Wasch- und Toilettenräume, etc.)
- eignet sich zur Entfernung von Zementschleier

Eigenschaften:

- stark sauer
- unparfümiert
- stark schäumend
- nicht korrosiv gegenüber verchromten Sanitärarmaturen

Zu beachten:

- nicht geeignet für säureempfindliche Oberflächen (Kalkstein, Marmor, Klinker, Aluminium etc.)
- nicht säurefestes Fugenmaterial vor der Anwendung mit Wasser benetzen

pH-Wert (Konzentrat)*: 0–1

Schaum: schäumbar



 **Zwischenreinigung**
0.1 l–0.5 l/10 l

 **Grundreinigung**
0.5 l–2 l/10 l

 **manuell schäumen (Schaumdispenser)**
2 l/10 l

 **Entfernung von Zementschleier**
2 l–4 l/10 l

Art.-Nr.	Lieferform	VE
13900	10 l Gebinde	1 Stk. = 10 l
13908	10 l Gebinde	1 Stk. = 1 Palette (60 × 10 l)
10249	0.5 l Dispenser gefüllt	1 Stk. = 10 × 0.5 l
13905	200 l Fass	1 Stk. = 200 l

Optionales Zubehör

10193	Calexan forte 0.5 l Dispenser leer	1 Stk.
10192	Calexan forte 0.5 l Schaumdispenser leer	1 Stk.
10203	Calexan forte 0.5 l Sprühflasche leer, ohne Aufsatz	1 Stk.
10069	Schäumeraufsatz gelb Professional	1 Stk.

* Ungefährer pH-Wert des konzentrierten Produktes, bei wasserfreien Produkten ist der pH-Wert nicht anwendbar.

** VOC-Abgabe pro Stück wird dem Nettopreis des Produktes zugeschlagen; der Abgabesatz beträgt CHF 3.00/kg VOC.

Reinigungs-, Pflege- und Schutzprodukte

Sanitärreiniger – Grundreiniger

Ergo 6 Extra



Einsatz:

- zur Entfernung von Kalkablagerungen sowie Zementschleiern
- zur Entkalkung und Reinigung von abwaschbaren und säurebeständigen Oberflächen und Einrichtungen (Sanitärporzellan, Armaturen, Keramikplatten, Bad-, Dusch-, Wasch- und Toilettenräume, etc.)
- Grundreinigung von Bassins in Hallen- und Freibädern
- entfernen von Zementschleiern und Ausblühungen auf neuen Klinkerböden

Eigenschaften:

- stark sauer
- leicht parfümiert
- sehr schwach korrodierend

Zu beachten:

- nicht geeignet für säureempfindliche Oberflächen (Kalkstein, Marmor, Klinker, Aluminium etc.)
- nicht säurefestes Fugenmaterial vor der Anwendung mit Wasser benetzen

pH-Wert (Konzentrat)*: 0–1

Schaum: –



 **Zwischenreinigung**
0.1 l–0.2 l/10 l

 **Grundreinigung**
0.2 l–1 l/10 l

 **Entfernung von Zementschleiern**
0.2 l–0.3 l/10 l

Art.-Nr.	Lieferform
1106010	10 l Gebinde

VE
1 Stk. = 10 l

Optionales Zubehör

10082	Ergo 6 Extra 0.5 l Dispenser leer
-------	-----------------------------------

1 Stk.

Ergo 12



Einsatz:

- starker Kalkentferner zur Reinigung von abwaschbaren und säurebeständigen Oberflächen und Bodenbelägen
- gelartig; bleibt an der Oberfläche haften
- insbesondere für vertikale Flächen geeignet
- zur Entfernung von Zementschleier und Ausblühungen auf Klinkerböden geeignet
- speziell geeignet für Frei- und Hallenbäder

Eigenschaften:

- stark sauer
- leicht parfümiert
- dickflüssig

Zu beachten:

- nicht geeignet für säureempfindliche Oberflächen (Kalkstein, Marmor, Klinker, Aluminium etc.)
- nicht säurefestes Fugenmaterial vor der Anwendung mit Wasser benetzen

pH-Wert (Konzentrat)*: 0.5–1.5

Schaum: schäumend



 **Unterhaltsreinigung**
0.1 l–0.2 l/10 l

 **Grundreinigung**
1 l–10 l/10 l

 **Entfernung von Zementschleiern**
0.2 l–0.3 l/10 l

Art.-Nr.	Lieferform
1112010	10 l Gebinde

VE
1 Stk. = 10 l

* Ungefäher pH-Wert des konzentrierten Produktes, bei wasserfreien Produkten ist der pH-Wert nicht anwendbar.

** VOC-Abgabe pro Stück wird dem Nettopreis des Produktes zugeschlagen; der Abgabesatz beträgt CHF 3.00/kg VOC.

Reinigungs-, Pflege- und Schutzprodukte

Sanitärreiniger – Grundreiniger

Ergo18



Einsatz:

- starker, alkalischer Schwimmbadreiniger
- zur Entfernung von natürlichen Fetten und Eiweissen
- für die Grund- und Zwischenreinigung von abwaschbaren und alkalibeständigen Oberflächen und Einrichtungen (Sanitärporzellan, Armaturen, Keramikplatten, Bad-, Dusch-, Wasch- und Toilettenräume, etc.)
- speziell geeignet zur Grundreinigung von Bassins in Freibädern, die mit Kunststoff-Folie ausgekleidet oder mit einem Farbanstrich versehen sind

Eigenschaften:

- stark alkalisch
- stark schäumend

Zu beachten:

- nicht geeignet für alkaliempfindliche Oberflächen (Aluminium, etc.)
- die Oberfläche der Sanitärarmatur darf beim Reinigen nicht warm sein

pH-Wert (Konzentrat)*: 13–14

Schaum: stark schäumend



 **Zwischenreinigung**
0.1 l–1 l/10 l

 **Grundreinigung**
1 l–2 l/10 l

Art.-Nr.	Lieferform
1150010	10 l Gebinde

VE
1 Stk. = 10 l

Ergo Blanche



Einsatz:

- leistungsstarker, sehr alkalischer Fleckenentferner für den Sanitärbereich (ehemals Schimmelentferner)
- entfernt schwarze Flecken in Bad und Dusche
- keine mechanische Vorbehandlung nötig
- für Oberflächen aus Natur- und Kunststein, Kunststoff und Glas sowie gemalte oder lackierte Flächen

Eigenschaften:

- stark alkalisch
- stark bleichend

Zu beachten:

- Flecken nicht mechanisch vorbehandeln
- keine Pflanzen, Hölzer, Textilien, Kork oder Metalle benetzen
- örtliche Abwasserbestimmungen beachten!

pH-Wert (Konzentrat)*: 12–13

Schaum: –



 **Grundreinigung**
unverdünnt

Art.-Nr.	Lieferform
4121010	10 l Gebinde

VE
1 Stk. = 10 l

* Ungefährer pH-Wert des konzentrierten Produktes, bei wasserfreien Produkten ist der pH-Wert nicht anwendbar.

** VOC-Abgabe pro Stück wird dem Nettopreis des Produktes zugeschlagen; der Abgabesatz beträgt CHF 3.00/kg VOC.

Wetrot Schweiz – Ausgabe 2023/2024. Preise zuzüglich MWST. Änderungen vorbehalten.

Reinigungs-, Pflege- und Schutzprodukte

Sanitärreiniger – WC-Reiniger

Caletin



Einsatz:

- zur Reinigung von abwaschbaren und säurebeständigen Materialien
- für die Reinigung von WC-Schüsseln/Pissoirs
- für die Entfernung von Kalk- und Urinsteinablagerungen
- rote Färbung schützt vor Fehlanwendungen

Eigenschaften:

- schäumend
- stark sauer
- leicht parfümiert
- dickflüssig - haftet ideal an vertikalen Oberflächen

Zu beachten:

- nicht geeignet für säureempfindliche Oberflächen (Marmor, Emaille bei Lavabos, Badewannen, etc.)

pH-Wert (Konzentrat)*: 0–1

Schaum: schäumend



Unterhaltsreinigung
unverdünnt

Art.-Nr.	Lieferform	VE
13100	10 l Gebinde	1 Stk. = 10 l
13104	10 l Gebinde	1 Stk. = 1 Palette (60 x 10 l)
10240	0.5 l Dispenser gefüllt (inkl. 10 Winkelaufsätze)	1 Stk. = 10 x 0.5 l
13105	200 l Fass	1 Stk. = 200 l

Optionales Zubehör

10140	Caletin 0.5 l Dispenser leer	1 Stk.
10142	Winkelaufsatz	1 Stk. = 10 Winkelaufsätze

Closetin



Einsatz:

- zur Reinigung von abwaschbaren und säurebeständigen Oberflächen
- für die Reinigung von WC-Schüsseln/Pissoirs
- zur Entfernung von Kalk- und Urinsteinablagerungen
- rote Färbung schützt vor Fehlanwendungen

Eigenschaften:

- schäumend
- stark sauer
- leicht parfümiert
- dickflüssig - haftet ideal an vertikalen Oberflächen
- hoher Anteil an Ameisensäure

Zu beachten:

- nicht geeignet für säureempfindliche Oberflächen (Kalkstein, Marmor, Klinker, Aluminium, etc.)

pH-Wert (Konzentrat)*: 1.5–2.5

Schaum: schäumend



Unterhaltsreinigung
unverdünnt

Art.-Nr.	Lieferform	VE
1130010	10 l Gebinde	1 Stk. = 10 l
10218	0.5 l Dispenser gefüllt (inkl. 10 Winkelaufsätze)	1 Stk. = 10 x 0.5 l

Optionales Zubehör

10118	Closetin 0.5 l Dispenser leer	1 Stk.
10142	Winkelaufsatz	1 Stk. = 10 Winkelaufsätze

* Ungefährer pH-Wert des konzentrierten Produktes, bei wasserfreien Produkten ist der pH-Wert nicht anwendbar.

** VOC-Abgabe pro Stück wird dem Nettopreis des Produktes zugeschlagen; der Abgabesatz beträgt CHF 3.00/kg VOC.

Reinigungs-, Pflege- und Schutzprodukte

Sanitärreiniger – Geruchsentferner

Biosan



Einsatz:

- zur Unterhaltsreinigung von Sanitäranlagen, abwaschbaren Oberflächen (stark frequentierte Toiletten, Sanitärporzellan, Fliesenwände, etc.)
- Entfernung von Uringeruch in Unterführungen, Durchgängen und Passagen
- mikrobiologischer Abbau von unangenehmen Geruchsstoffen

Eigenschaften:

- pH-neutral
- leicht parfümiert

Zu beachten:

- vor Gebrauch gut schütteln

pH-Wert (Konzentrat)*: 6–7

Schaum: –



 **Unterhaltsreinigung Oberflächen**
0.04 l/10 l

 **Unterhaltsreinigung Bodenreinigung**
0.08 l–0.15 l/10 l

Erstbehandlung
0.3 l/10 l

Art.-Nr.	Lieferform	VE
10371	1 l Flasche (mit 5 Dosieraufsätzen)	1 Stk. = 10 x 1 l

Raumdeodorant



Einsatz:

- langanhaltendes, wohl duftendes Raumdeodorant
- hinterlässt ein angenehmes Raumklima (z.B. in Ess- und Aufenthaltsräumen, Umkleieräumen, Toiletten, Pissiors, etc.)
- Duftintensität über Filzdocht regulierbar

Eigenschaften:

- stark parfümiert

pH-Wert (Konzentrat)*: –

Schaum: –

Art.-Nr.	Lieferform	VE	VOC**
10025	45 g Glasflasche	10 Stk.	0.84

Optionales Zubehör

5186000	Wandhalter zu Raumdeodorant	1 Stk.
---------	-----------------------------	--------

* Ungefährer pH-Wert des konzentrierten Produktes, bei wasserfreien Produkten ist der pH-Wert nicht anwendbar.

** VOC-Abgabe pro Stück wird dem Nettopreis des Produktes zugeschlagen; der Abgabesatz beträgt CHF 3.00/kg VOC.

Wetrot Schweiz – Ausgabe 2023/2024. Preise zuzüglich MWST. Änderungen vorbehalten.

Reinigungs-, Pflege- und Schutzprodukte

Sanitärreiniger – Geruchsentferner

Air Clean Duftspray



Einsatz:

- langanhaltender Raumduft zur Beseitigung von unangenehmen Gerüchen (z.B. in Ess- und Aufenthaltsräumen, Umkleieräumen, Toiletten, Innenbereiche von Fahrzeugen, etc.)
- ideal dosierbar über eine Pumpsprayflasche

Eigenschaften:

- stark parfümiert
- leicht dosierbar
- farblos

pH-Wert (Konzentrat)*: 8–9

Schaum: –



Unterhaltsreinigung
unverdünnt

Art.-Nr.	Lieferform	VE	VOC**
1170010	10 l Gebinde	1 Stk. = 10 l	15.38
1170000	175 g Zerstäuberflasche	10 Stk.	2.70

* Ungefäher pH-Wert des konzentrierten Produktes, bei wasserfreien Produkten ist der pH-Wert nicht anwendbar.

** VOC-Abgabe pro Stück wird dem Nettopreis des Produktes zugeschlagen; der Abgabesatz beträgt CHF 3.00/kg VOC.

Reinigungs-, Pflege- und Schutzprodukte

Küchenreiniger

Resinox



Einsatz:

- flüssiges Scheuermittel
- zur Reinigung von abwaschbaren Oberflächen (Chromstahl, Keramikplatten, Emaille etc.)
- zur Entfernung von stark haftenden Verschmutzungen

Eigenschaften:

- nicht schäumend
- leicht alkalisch
- leicht parfümiert
- nicht korrosiv

Zu beachten:

- vor Gebrauch gut schütteln

pH-Wert (Konzentrat)*: 8–9

Schaum: –



 **Unterhaltsreinigung**
unverdünnt

Art.-Nr.	Lieferform	VE
12705	5 l Gebinde	1 Stk. = 2 × 5 l
10295	0.5 l Dispenser gefüllt	1 Stk. = 10 × 0.5 l

Optionales Zubehör

10195	Resinox 0.5 l Dispenser leer	1 Stk.
-------	------------------------------	--------

Levanex



Einsatz:

- zur Reinigung von abwaschbaren, löungsmittelbeständigen Oberflächen (Chromstahl, Glaskeramik, Emaille, etc.)
- entwickelt für den Einsatz in lebensmittelverarbeitenden Betrieben (Küchen, Theken, Industrie- und Fabrikationsbetrieben, etc.)
- effiziente Entfernung von stark haftenden Verkrustungen und Verschmutzungen, insbesondere an vertikalen Flächen
- enge Korngrößenverteilung des Abrasiva eignet sich ideal zur Tiefenreinigung von gebürsteten Chromstahlflächen

Eigenschaften:

- hohe Polierleistung
- nicht kratzend
- haftet an vertikalen Oberflächen
- lösemittelhaltig
- nicht schäumend
- nicht korrosiv
- unparfümiert

Zu beachten:

- vor Gebrauch gut schütteln
- nicht auf löungsmittelunbeständigen Oberflächen verwenden

pH-Wert (Konzentrat)*: 6–7

Schaum: nicht schäumend



 **Unterhaltsreinigung**
unverdünnt

Art.-Nr.	Lieferform	VE
10050	0.5 l Dispenser gefüllt	1 Stk. = 10 × 0.5 l
10051	5 l Gebinde	1 Stk. = 2 × 5 l

Optionales Zubehör

10054	Levanex 0.5 l Sprühflasche leer	1 Stk.
10055	Levanex 0.5 l Dispenser leer mit Verschluss	1 Stk.

* Ungefäher pH-Wert des konzentrierten Produktes, bei wasserfreien Produkten ist der pH-Wert nicht anwendbar.

** VOC-Abgabe pro Stück wird dem Nettopreis des Produktes zugeschlagen; der Abgabesatz beträgt CHF 3.00/kg VOC.

Reinigungs-, Pflege- und Schutzprodukte

Küchenreiniger

Decalex



Einsatz:

- sehr leistungsstarker Entkalker für Küchenkleingeräte
- enthält Fruchtsäuren und ein sehr ökologisches Säureprofil
- zur Entkalkung und Reinigung von abwaschbaren und säurebeständigen Oberflächen (z.B. Wasserkocher, Kaffeemaschinen, Pfannen, Töpfe, etc.)
- geeignet für den Lebensmittelbereich, da ohne Parfüm und Farbstoffe

Eigenschaften:

- stark sauer
- nicht schäumend
- ohne Parfüm und Farbstoffe

Zu beachten:

- nicht geeignet für säureempfindliche Materialien (Kalkstein, Marmor, Klinker, Aluminium usw.)
- für weitere Informationen siehe Sicherheitsdatenblatt

pH-Wert (Konzentrat)*: 0–1

Schaum: –



Entkalkung

0.5 l Wasser + 0.1 l
Decalex

Art.-Nr.	Lieferform	VE
12912	5 l Gebinde	1 Stk. = 3 × 5 l
12911	1 l Flasche	1 Stk. = 10 × 1 l

Gastrosal



Einsatz:

- leistungsstarker Reiniger
- zur Entfernung von tierischen und pflanzlichen Fetten/Ölen
- zur manuellen Reinigung von alkalibeständigen Oberflächen und Geräten (Kochherde, Backöfen, Gitterroste etc.)
- für die Bodenreinigung in lebensmittelverarbeitenden Betrieben (Küchen, Restaurants, Industrie- und Fabrikationsbetriebe)

Eigenschaften:

- schwach schäumend
- stark alkalisch
- nicht parfümiert

Zu beachten:

- nicht geeignet für alkaliempfindlichen Oberflächen (Aluminium, Emaille etc.)

pH-Wert (Konzentrat)*: 12.5–13.5

Schaum: –



Unterhaltsreinigung

0.05 l–0.1 l/10 l



Zwischenreinigung

0.3 l–0.5 l/10 l

Art.-Nr.	Lieferform	VE
12920	10 l Gebinde	1 Stk. = 10 l
10213	0.5 l Dispenser gefüllt	1 Stk. = 10 × 0.5 l

Optionales Zubehör

10113	Gastrosal 0.5 l Dispenser leer	1 Stk.
-------	--------------------------------	--------

* Ungefäher pH-Wert des konzentrierten Produktes, bei wasserfreien Produkten ist der pH-Wert nicht anwendbar.

** VOC-Abgabe pro Stück wird dem Nettopreis des Produktes zugeschlagen; der Abgabesatz beträgt CHF 3.00/kg VOC.

Reinigungs-, Pflege- und Schutzprodukte

Küchenreiniger

Gastrogrill rapid



Einsatz:

- zur mühelosen Entfernung von tierischen und pflanzlichen Fetten/Ölen und eingebrannten Verkrustungen
- zur manuellen Reinigung von abwaschbaren und alkalibeständigen Oberflächen und Geräten (Backofen, Konvektomaten, Fritteusen, Brat- und Grillrosten, etc.)
- für die Reinigung in lebensmittelverarbeitenden Betrieben geeignet (Küchen, Restaurant, Industrie- und Fabrikationsbetriebe)

Eigenschaften:

- stark alkalisch
- dickflüssig
- gute Haftung an vertikalen Oberflächen
- schwach schäumend
- nicht parfümiert

Zu beachten:

- vor Gebrauch gut schütteln
- nicht geeignet für alkaliempfindliche Oberflächen (Aluminium, Emaille, etc.)

pH-Wert (Konzentrat)*: 13–14

Schaum: schäumend



 **Unterhaltsreinigung**
unverdünnt

Art.-Nr.	Lieferform	VE
10425	5 l Gebinde	1 Stk. = 3 x 5 l
10426	0.5 l Dispenser gefüllt	1 Stk. = 10 x 0.5 l

Optionales Zubehör

10429	Gastrogrill rapid 0.5 l Dispenser leer	1 Stk.
-------	--	--------

Gastronet



Einsatz:

- Geschirr- und Oberflächenreiniger
- zur manuellen Reinigung von Geschirr und Küchengeräten
- für die Reinigung in lebensmittelverarbeitenden Betrieben (Küchen, Restaurants, Industrie- und Fabrikationsbetriebe)

Eigenschaften:

- stark schäumend
- pH-neutral
- leicht parfümiert
- haut- und materialfreundlich

Zu beachten:

- nicht geeignet für maschinelle Geschirreinigung (Schaumbildung)

pH-Wert (Konzentrat)*: 7–8

Schaum: schäumbar

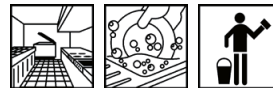

 **Unterhaltsreinigung Geschirr**
0.01 l–0.02 l/10 l

 **Unterhaltsreinigung Oberflächen**
0.1 l–0.2 l/10 l

Art.-Nr.	Lieferform	VE
12900	10 l Gebinde	1 Stk. = 10 l
10501	0.5 l Dispenser gefüllt	1 Stk. = 10 x 0.5 l
12905	200 l Fass	1 Stk. = 200 l

Optionales Zubehör

10459	Gastronet 0.5 l Dispenser leer	1 Stk.
-------	--------------------------------	--------

* Ungefährer pH-Wert des konzentrierten Produktes, bei wasserfreien Produkten ist der pH-Wert nicht anwendbar.

** VOC-Abgabe pro Stück wird dem Nettopreis des Produktes zugeschlagen; der Abgabesatz beträgt CHF 3.00/kg VOC.

Reinigungs-, Pflege- und Schutzprodukte

Küchenreiniger

Polex



Einsatz:

- leistungsstarker Universalreiniger
- Reiniger zur Entfernung von tierischen und pflanzlichen Fetten/Ölen.
- zur Reinigung von alkalibeständigen Oberflächen und Bodenbelägen (PVC, Natur- und Kunststeine, Klinker, Asphalt etc.)
- für die Reinigung in lebensmittelverarbeitenden Betrieben (Küchen, Restaurants, Industrie- und Fabrikationsbetrieben)

Eigenschaften:

- nicht schäumend
- leicht alkalisch
- unparfümiert
- lösungsmittelfrei

Zu beachten:

- Arbeitsgeräte, sowie Tank und Leitungssysteme bei Scheuersaugautomaten nach Gebrauch mit klarem Wasser spülen

pH-Wert (Konzentrat)*: 10–11

Schaum: maschinengängig



 **Unterhaltsreinigung**
0.05 l–0.1 l/10 l

 **Zwischenreinigung**
0.2 l–0.4 l/10 l

Art.-Nr.	Lieferform	VE
11700	10 l Gebinde	1 Stk. = 10 l
11708	10 l Gebinde	1 Stk. = 1 Palette (60 × 10 l)
11707	5 l Gebinde	1 Stk. = 3 × 5 l
10210	0.5 l Dispenser gefüllt	1 Stk. = 10 × 0.5 l
11705	200 l Fass	1 Stk. = 200 l

Optionales Zubehör

10110	Polex 0.5 l Dispenser leer	1 Stk.
-------	----------------------------	--------

Gastroforce



Einsatz:

- zur Entfernung von tierischen und pflanzlichen, fettigen bzw. öligen Verschmutzungen aller Art
- zur Reinigung von alkali-, lösungsmittelbeständigen und abwaschbaren Oberflächen (Chromstahl, Keramik, etc.) und Bodenbelägen (PVC, Natur- und Kunststein, Klinker, etc.)
- entwickelt zur manuellen und maschinellen Reinigung in lebensmittelverarbeitenden Betrieben (Küche, Kantine, Metzgerei, Industrie- und Fabrikationsbetriebe, etc.)

Eigenschaften:

- starke Emulgierleistung
- lösungsmittelhaltig
- alkalisch
- nicht schäumend
- nicht parfümiert

Zu beachten:

- Arbeitsgeräte, sowie Tank- und Leitungssysteme bei Scheuersaugmaschine nach Gebrauch mit sauberem Wasser spülen
- nicht geeignet für die Reinigung von alkali- und/oder lösungsmittellempfindliche Oberflächen

pH-Wert (Konzentrat)*: 11–12

Schaum: nicht schäumend



 **Unterhaltsreinigung**
0.05 l–0.1 l/10 l

 **Zwischenreinigung**
0.2 l–0.4 l/10 l

 **Grundreinigung**
1 l/10 l

Art.-Nr.	Lieferform	VE	VOC**
10060	10 l Gebinde	1 Stk. = 10 l	6.28

Optionales Zubehör

10062	Gastroforce 0.5L Dispenser leer	1 Stk.
-------	---------------------------------	--------

* Ungefäher pH-Wert des konzentrierten Produktes, bei wasserfreien Produkten ist der pH-Wert nicht anwendbar.

** VOC-Abgabe pro Stück wird dem Nettopreis des Produktes zugeschlagen; der Abgabesatz beträgt CHF 3.00/kg VOC.

Reinigungs-, Pflege- und Schutzprodukte

Industrielle Schaumreiniger – Produkte für die Lebensmittelindustrie

Ketacid Foam 3



Einsatz:

- der starke, saure Schaumreiniger
- zur Entfernung von Kalkablagerungen
- für die Grund- und Zwischenreinigung von abwaschbaren und säurebeständigen Oberflächen und Einrichtungen (Abfüll- und Verpackungsanlagen, Tanks, Rohrleitungen, Wände, Böden, etc.)
- Einsatzgebiet: lebensmittelverarbeitende Betriebe

Eigenschaften:

- stark schäumend
- stark sauer
- nicht parfümiert

Zu beachten:

- nicht geeignet für säureempfindliche Oberflächen (Aluminium, Klinker, etc.)
- nicht säurefestes Fugenmaterial vor der Anwendung mit Wasser benetzen

pH-Wert (Konzentrat)*: 0–1

Schaum: schäumbar

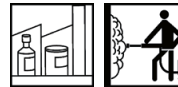

 **Schaumreinigung**
0.3 l–0.5 l/10 l

Art.-Nr.	Lieferform	VE	VOC**
11510	10 l Gebinde	1 Stk. = 10 l	1.74
11514	25 l Gebinde	1 Stk. = 25 l	4.35

Ketovapor Foam 3



Einsatz:

- der starke, alkalische Schaumreiniger
- zur Entfernung von tierischen und pflanzlichen Fetten, Ölen, Stärke, Eiweiss
- für die Grund- und Zwischenreinigung von abwaschbaren und alkalibeständigen Oberflächen und Einrichtungen (Abfüll- und Verpackungsanlagen, Tanks, Rohrleitungen, Wände, Böden, etc.)
- Einsatzgebiet: lebensmittelverarbeitende Betriebe

Eigenschaften:

- stark schäumend
- stark alkalisch
- nicht parfümiert

Zu beachten:

- nicht geeignet für alkaliempfindliche Oberflächen (Aluminium, etc.)

pH-Wert (Konzentrat)*: 13–14

Schaum: schäumbar



 **Schaumreinigung**
0.3 l–0.5 l/10 l

Art.-Nr.	Lieferform	VE	VOC**
11530	10 l Gebinde	1 Stk. = 10 l	1.61
11534	25 l Gebinde	1 Stk. = 25 l	4.03

* Ungefährer pH-Wert des konzentrierten Produktes, bei wasserfreien Produkten ist der pH-Wert nicht anwendbar.

** VOC-Abgabe pro Stück wird dem Nettopreis des Produktes zugeschlagen; der Abgabesatz beträgt CHF 3.00/kg VOC.

Reinigungs-, Pflege- und Schutzprodukte

Industrielle Schaumreiniger – Produkte für die Lebensmittelindustrie

Ketovapor Foam 3 Chlor



Einsatz:

- der starke, alkalische Schaumreiniger
- zur Entfernung von tierischen und pflanzlichen Fetten, Ölen, Stärke, Eiweiss
- für die Reinigung von abwaschbaren und alkalibeständigen Oberflächen und Einrichtungen (Abfüll- und Verpackungsanlagen, Tanks, Rohrleitungen, Wände, Böden, etc.)
- Einsatzgebiet: lebensmittelverarbeitende Betriebe

Eigenschaften:

- stark schäumend
- stark alkalisch
- nicht parfümiert
- chlorhaltig

Zu beachten:

- nicht geeignet für alkaliempfindliche Oberflächen (Aluminium, etc.)
- nicht mit Säure in Kontakt bringen

pH-Wert (Konzentrat)*: 13–14

Schaum: schäumbar

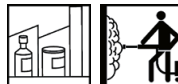

Schaumreinigung

0.3 l–0.5 l/10 l

Art.-Nr.	Lieferform	VE
14543	10 l Gebinde	1 Stk. = 10 l
14544	25 l Gebinde	1 Stk. = 25 l

* Ungefäher pH-Wert des konzentrierten Produktes, bei wasserfreien Produkten ist der pH-Wert nicht anwendbar.

** VOC-Abgabe pro Stück wird dem Nettopreis des Produktes zugeschlagen; der Abgabesatz beträgt CHF 3.00/kg VOC.

Reinigungs-, Pflege- und Schutzprodukte

Industrielle Schaumreiniger

Ketacid Brillant



Einsatz:

- der sanfte, saure Schaumreiniger
- zur Entfernung von Kalkablagerungen
- für die Unterhaltsreinigung von abwaschbaren und säurebeständigen Oberflächen und Einrichtungen (Abfüll- und Verpackungsanlagen, Tanks, Rohrleitungen, Wände, Böden, etc.)
- Einsatzgebiet: lebensmittelverarbeitende Betriebe

Eigenschaften:

- stark schäumend
- stark sauer
- nicht parfümiert

Zu beachten:

- nicht geeignet für säureempfindliche Oberflächen (Aluminium, Klinker, etc.)
- nicht säurefestes Fugenmaterial vor der Anwendung mit Wasser benetzen

pH-Wert (Konzentrat)*: 1–2

Schaum: schäumbar



 **Schaumreinigung**
0.3 l–0.5 l/10 l

Art.-Nr.	Lieferform	VE	VOC**
11500	10 l Gebinde	1 Stk. = 10 l	1.73

Ketovapor Brillant



Einsatz:

- der sanfte, alkalische Schaumreiniger
- zur Entfernung von tierischen und pflanzlichen Fetten, Ölen, Stärke, Eiweiss
- für die Unterhaltsreinigung von abwaschbaren und alkalibeständigen Oberflächen und Einrichtungen (Abfüll- und Verpackungsanlagen, Tanks, Rohrleitungen, Wände, Böden, etc.)
- Einsatzgebiete: Pharma- und Kosmetikindustrie, lebensmittelverarbeitende Betriebe

Eigenschaften:

- stark schäumend
- leicht alkalisch
- nicht parfümiert

Zu beachten:

- nicht geeignet für alkaliempfindliche Oberflächen (Aluminium, etc.)

pH-Wert (Konzentrat)*: 9–10

Schaum: schäumbar



 **Schaumreinigung**
0.3 l–0.5 l/10 l

Art.-Nr.	Lieferform	VE	VOC**
11520	10 l Gebinde	1 Stk. = 10 l	2.27

* Ungefährer pH-Wert des konzentrierten Produktes, bei wasserfreien Produkten ist der pH-Wert nicht anwendbar.

** VOC-Abgabe pro Stück wird dem Nettopreis des Produktes zugeschlagen; der Abgabesatz beträgt CHF 3.00/kg VOC.

Reinigungs-, Pflege- und Schutzprodukte

Industrielle CIP Reiniger

Ketacid CIP3



Einsatz:

- speziell für CIP-Anlagen (Cleaning in place)
- zur Entfernung von Kalkablagerungen
- für die Reinigung von abwaschbaren und säurebeständigen Oberflächen und Gegenständen (Chromstahl, Kunststoffe, Keramikplatten, etc.)
- in Ultraschallanlagen und automatischen Waschanlagen mit Spritzdüsen
- Einsatzgebiete: Pharma- und Kosmetikindustrie, lebensmittelverarbeitende Betriebe

Eigenschaften:

- schwach schäumend
- stark sauer
- nicht parfümiert

Art.-Nr.	Lieferform
14504	25 l Gebinde

Zu beachten:

- nicht geeignet für säureempfindliche Oberflächen (Aluminium etc.)

pH-Wert (Konzentrat)*: 0–1

Schaum: –



Industrielle CIP-Reinigung
0.1 l–0.3 l/10 l

VE
1 Stk. = 25 l

Ketovapor CIP 3



Einsatz:

- speziell für CIP-Anlagen (Cleaning in place)
- zur Entfernung von tierischen und pflanzlichen Fetten, Ölen, Stärke, Eiweiss
- für die Reinigung von abwaschbaren und alkalibeständigen Oberflächen und Gegenständen (Chromstahl, Kunststoffe, Keramikplatten, etc.)
- in Ultraschallanlagen und automatischen Waschanlagen mit Spritzdüsen
- Einsatzgebiete: Pharma- und Kosmetikindustrie, lebensmittelverarbeitende Betriebe

Eigenschaften:

- schwach schäumend
- stark alkalisch
- nicht parfümiert

Art.-Nr.	Lieferform
14524	25 l Gebinde

Zu beachten:

- nicht geeignet für alkaliempfindliche Oberflächen (Aluminium, Emaille etc.)

pH-Wert (Konzentrat)*: 13–14

Schaum: –



Industrielle CIP-Reinigung
0.1 l–0.3 l/10 l

VE
1 Stk. = 25 l

* Ungefäher pH-Wert des konzentrierten Produktes, bei wasserfreien Produkten ist der pH-Wert nicht anwendbar.

** VOC-Abgabe pro Stück wird dem Nettopreis des Produktes zugeschlagen; der Abgabesatz beträgt CHF 3.00/kg VOC.

Reinigungs-, Pflege- und Schutzprodukte

Industrielle CIP Reiniger

Ketovapor CIP3 Chlor



Einsatz:

- speziell für CIP-Anlagen (Cleaning in place)
- zur Entfernung von tierischen und pflanzlichen Fetten, Ölen, Stärke, Eiweiss
- für die Reinigung von abwaschbaren und alkalibeständigen Oberflächen und Gegenständen (Chromstahl, Kunststoffe, Keramikplatten, etc.)
- in Ultraschallanlagen und automatischen Waschanlagen mit Spritzdüsen
- Einsatzgebiete: Pharma- und Kosmetikindustrie, lebensmittelverarbeitende Betriebe

Eigenschaften:

- schwach schäumend
- stark alkalisch
- nicht parfümiert
- chlorhaltig

Art.-Nr.	Lieferform
14534	25 l Gebinde

Zu beachten:

- nicht geeignet für alkaliempfindliche Oberflächen (Aluminium, Emaille etc.)
- Produkt nicht mit Säure in Kontakt bringen

pH-Wert (Konzentrat)*: 13–14

Schaum: –

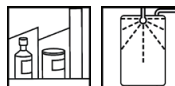

Industrielle CIP-Reinigung

0.1 l–0.3 l/10 l

VE
1 Stk. = 25 l

* Ungefährer pH-Wert des konzentrierten Produktes, bei wasserfreien Produkten ist der pH-Wert nicht anwendbar.
** VOC-Abgabe pro Stück wird dem Nettopreis des Produktes zugeschlagen; der Abgabesatz beträgt CHF 3.00/kg VOC.

Reinigungs-, Pflege- und Schutzprodukte

Ökologisch zertifizierte Reiniger – Unterhaltsreiniger

Ecofloor



Einsatz:

- ökologisch zertifizierter Unterhaltsreiniger für abwaschbare Oberflächen und Bodenbeläge (PVC, Natur- und Kunststein, Klinker, Asphalt, Linoleum, Kautschuk, etc.)
- sehr vielseitig einsetzbarer Unterhaltsreiniger

Eigenschaften:

- schwach schäumend
- leicht alkalisch
- lösungsmittelfrei
- parfümiert
- geeignet für ableitfähige Bodenbeläge
- erfüllt die Anforderung nach DIN 18032
- biologisch leicht abbaubar

pH-Wert (Konzentrat)*: 9.5–10.5

Schaum: maschinengängig



Unterhaltsreinigung
0.05 l–0.1 l/10 l

Art.-Nr.	Lieferform	VE
11620	10 l Gebinde	1 Stk. = 10 l
11621	0.5 l Dispenser gefüllt	1 Stk. = 10 x 0.5 l
11618	5 l Gebinde	1 Stk. = 3 x 5 l
11625	200 l Fass	1 Stk. = 200 l

Optionales Zubehör

10077	Ecofloor 0.5 l Dispenser leer	1 Stk.
-------	-------------------------------	--------

Ecosal



Einsatz:

- ökologisch zertifizierter Unterhaltsreiniger für abwaschbare Oberflächen und Bodenbeläge (Fliesenwände, Keramikplatten, Emaille, Lavabos, etc.)

Eigenschaften:

- schäumend
- pH-neutral
- leicht parfümiert
- haut- und materialfreundlich
- biologisch leicht abbaubar

pH-Wert (Konzentrat)*: 7–8

Schaum: schäumbar

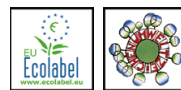

Unterhaltsreinigung 0.05 l–0.1 l/10 l
manuell schäumen (Schaumdispenser) 0.5 l/10 l

Art.-Nr.	Lieferform	VE
11610	10 l Gebinde	1 Stk. = 10 l

Optionales Zubehör

10078	Ecosal 0.5 l Dispenser leer	1 Stk.
11615	Ecosal 0.5 l Schaumdispenser leer	1 Stk.

* Ungefäher pH-Wert des konzentrierten Produktes, bei wasserfreien Produkten ist der pH-Wert nicht anwendbar.

** VOC-Abgabe pro Stück wird dem Nettopreis des Produktes zugeschlagen; der Abgabesatz beträgt CHF 3.00/kg VOC.

Reinigungs-, Pflege- und Schutzprodukte

Ökologisch zertifizierte Reiniger – Unterhaltsreiniger

Ecovital



Einsatz:

- ökologisch zertifizierter Unterhaltsreiniger für abwaschbare Oberflächen (Kunststoffe, Glas, Chromstahl, Natur- und Kunststeine, etc.)
- zur Entfernung von öliger und fettiger Verschmutzung, Griffspuren, Staub
- antistatischer Effekt - zieht den Staub nicht an

Eigenschaften:

- nicht schäumend
- pH-neutral
- leicht parfümiert
- trocknet schnell und streifenfrei
- antistatisch, je nach Unterlage
- biologisch leicht abbaubar

Zu beachten:

- nicht für Flachbildschirme geeignet

pH-Wert (Konzentrat)*: 7–8

Schaum: –

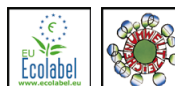

Unterhaltsreinigung
unverdünnt

Art.-Nr.	Lieferform	VE	VOC**
11600	10 l Gebinde	1 Stk. = 10 l	2.97
11601	0.5 l Sprühflasche gefüllt	1 Stk. = 12 x 0.5 l	1.78

Optionales Zubehör

10097	Ecovital 0.5 l Sprühflasche leer, ohne Aufsatz	1 Stk.
10149	Sprühaufsatz blau Standard	1 Stk.
10019	Sprühaufsatz blau Professional	1 Stk.

* Ungefährer pH-Wert des konzentrierten Produktes, bei wasserfreien Produkten ist der pH-Wert nicht anwendbar.

** VOC-Abgabe pro Stück wird dem Nettopreis des Produktes zugeschlagen; der Abgabesatz beträgt CHF 3.00/kg VOC.

Reinigungs-, Pflege- und Schutzprodukte

Ökologisch zertifizierte Reiniger – Sanitärreiniger/Unterhaltsreiniger

Ecosan



Einsatz:

- ökologisch zertifizierter Unterhaltsreiniger für abwaschbare und säurebeständige Oberflächen und Einrichtungen (Sanitärporzellan, Armaturen, Keramikplatten, Bad-, Dusch-, Wasch- und Toilettenräume, etc.)
- zur Entfernung von Kalkablagerungen

Eigenschaften:

- stark schäumend
- stark sauer
- angenehm parfümiert
- biologisch leicht abbaubar

Zu beachten:

- nicht geeignet für säureempfindliche Oberflächen (Kalkstein, Marmor, Klinker, Aluminium etc.)

pH-Wert (Konzentrat)*: 1.5–2.5

Schaum: schäumbar

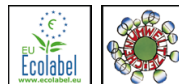

Unterhaltsreinigung
0.05 l–0.1 l/10 l



**manuell schäumen
(Schaumdispenser)**
2 l/10 l

Art.-Nr.	Lieferform	VE
11630	10 l Gebinde	1 Stk. = 10 l

Optionales Zubehör

10401	Ecosan 0.5 l Schaumdispenser leer	1 Stk.
10079	Ecosan 0.5 l Dispenser leer	1 Stk.

* Ungefäher pH-Wert des konzentrierten Produktes, bei wasserfreien Produkten ist der pH-Wert nicht anwendbar.

** VOC-Abgabe pro Stück wird dem Nettopreis des Produktes zugeschlagen; der Abgabesatz beträgt CHF 3.00/kg VOC.

Reinigungs-, Pflege- und Schutzprodukte

Ökologisch zertifizierte Reiniger – Sanitärreiniger/Grundreiniger

Eco Calixin



Einsatz:

- ökologisch zertifizierter Grundreiniger, zur Entkalkung und Reinigung von abwaschbaren und säurebeständigen Oberflächen und Einrichtungen (Sanitärporzellan, Armaturen, Keramikplatten, Bad-, Dusch-, Wasch- und Toilettenräume, etc.)
- zur Entfernung von Zementschleier

Eigenschaften:

- stark schäumend
- stark sauer
- leicht parfümiert
- biologisch leicht abbaubar

Zu beachten:

- nicht geeignet für säureempfindliche Oberflächen (Kalkstein, Marmor, Klinker, Aluminium etc.)
- nicht säurefestes Fugenmaterial vor der Anwendung mit Wasser benetzen

pH-Wert (Konzentrat)*: 1.5–2.5

Schaum: schäumbar



Unterhaltsreinigung
0.05 l–0.1 l/10 l



Grundreinigung
0.1 l–0.2 l/10 l



manuell schäumen
(Schaumdispenser)
2 l/10 l

Art.-Nr.	Lieferform	VE
11640	10 l Gebinde	1 Stk. = 10 l

Optionales Zubehör

10402	Eco Calixin 0.5 l Schaumdispenser leer	1 Stk.
10076	Eco Calixin 0.5 l Dispenser leer	1 Stk.

* Ungefährer pH-Wert des konzentrierten Produktes, bei wasserfreien Produkten ist der pH-Wert nicht anwendbar.

** VOC-Abgabe pro Stück wird dem Nettopreis des Produktes zugeschlagen; der Abgabesatz beträgt CHF 3.00/kg VOC.

Reinigungs-, Pflege- und Schutzprodukte

Ökologisch zertifizierte Reiniger – Sanitärreiniger/WC-Reiniger

Eco Calcitin



Einsatz:

- ökologisch zertifizierter WC-Reiniger für abwaschbare und säurebeständige Materialien
- für WC-Schüsseln/Pissoirs
- für die effektive Entfernung von Kalk- und Urinsteinablagerungen
- rote Färbung schützt vor Fehlanwendungen

Eigenschaften:

- schäumend
- stark sauer
- leicht parfümiert
- dickflüssig - haftet ideal an vertikalen Oberflächen
- biologisch leicht abbaubar

Zu beachten:

- nicht geeignet für säureempfindliche Oberflächen (Marmor, Emaille bei Lavabos, Badewannen, etc.)

pH-Wert (Konzentrat)*: 1.5–2.5

Schaum: schäumend



Unterhaltsreinigung
unverdünnt

Art.-Nr.	Lieferform	VE
11650	10 l Gebinde	1 Stk. = 10 l
11651	0.5 l Dispenser gefüllt (inkl. 10 Winkelaufsätze)	1 Stk. = 10 x 0.5 l

Optionales Zubehör

10075	Eco Calcitin 0.5 l Dispenser leer	1 Stk.
10142	Winkelaufsatz	1 Stk. = 10 Winkelaufsätze

* Ungefäher pH-Wert des konzentrierten Produktes, bei wasserfreien Produkten ist der pH-Wert nicht anwendbar.

** VOC-Abgabe pro Stück wird dem Nettopreis des Produktes zugeschlagen; der Abgabesatz beträgt CHF 3.00/kg VOC.

Reinigungs-, Pflege- und Schutzprodukte

wetco Linie – Unterhaltsreiniger

wetco floor



Einsatz:

- vielseitig einsetzbarer Unterhaltsreiniger
- zur Unterhaltsreinigung von abwaschbaren und alkalbeständigen Oberflächen-/Bodenbelägen (PVC, Natur und Kunststeine, Klinker, Asphalt, Linoleum, Kautschuk, etc.)
- ökologisch zertifizierter Unterhaltsreiniger (Nordic Ecolabel)

Eigenschaften:

- schwach schäumend
- leicht alkalisch
- nicht parfümiert

Zu beachten:

- bei der Unterhaltsreinigung von unversiegelten Holzbelägen, sind Vorversuche an verdeckten Stellen zu empfehlen

pH-Wert (Konzentrat)*: 9.5–10.5

Schaum: maschinengängig



Unterhaltsreinigung

0.1 l/10 l

Art.-Nr.	Lieferform	VE
11740	10 l Gebinde	1 Stk. = 10 l
11744	10 l Gebinde	1 Stk. = 1 Palette (60 × 10 l)
11743	5 l Gebinde	1 Stk. = 3 × 5 l
11738	3 × 5 l Gebinde	1 Stk. = 1 Palette (108 × 5 l)
11742	1 l Flasche	1 Stk. = 6 × 1 l

Optionales Zubehör

10090	wetco floor 0.5 l Dispenser leer	1 Stk.
-------	----------------------------------	--------

* Ungefährer pH-Wert des konzentrierten Produktes, bei wasserfreien Produkten ist der pH-Wert nicht anwendbar.

** VOC-Abgabe pro Stück wird dem Nettopreis des Produktes zugeschlagen; der Abgabesatz beträgt CHF 3.00/kg VOC.

Reinigungs-, Pflege- und Schutzprodukte

wetco Linie – Allzweckreiniger

wetco surf



Einsatz:

- vielseitig einsetzbarer Allzweckreiniger auf Alkoholbasis
- zur Unterhaltsreinigung von alkoholbeständigen abwaschbaren Oberflächen und Bodenbelägen
- ökologisch zertifizierter Unterhaltsreiniger (Nordic Ecolabel)

Eigenschaften:

- trocknet schnell und streifenfrei
- stark schäumend
- pH-neutral
- nicht parfümiert

Zu beachten:

- auf polymerbeschichteten Böden max. eine Dosierung von 1 % verwenden

pH-Wert (Konzentrat)*: 7.5–8.5

Schaum: schäumbar



Unterhaltsreinigung
0.1 l/10 l



manuell schäumen (Schaumdispenser)
1.0 l/10 l

Art.-Nr.	Lieferform	VE	VOC**
11760	10 l Gebinde	1 Stk. = 10 l	1.78
11764	10 l Gebinde	1 Stk. = 1 Palette (60 × 10 l)	106.81
11769	5 l Gebinde	1 Stk. = 3 × 5 l	2.67
11770	3 × 5 l Gebinde	1 Stk. = 1 Palette (108 × 5 l)	96.12
11762	1 l Flasche	1 Stk. = 6 × 1 l	1.07

Optionales Zubehör

11768	wetco surf 0.5 l Schaumdispenser leer	1 Stk.
10089	wetco surf 0.5 l Dispenser leer	1 Stk.

* Ungefäher pH-Wert des konzentrierten Produktes, bei wasserfreien Produkten ist der pH-Wert nicht anwendbar.

** VOC-Abgabe pro Stück wird dem Nettopreis des Produktes zugeschlagen; der Abgabesatz beträgt CHF 3.00/kg VOC.

Reinigungs-, Pflege- und Schutzprodukte

wetco Linie – Allzweckreiniger

wetco cristal



Einsatz:

- gebrauchsfertiger Glas- und Oberflächenreiniger zur Unterhaltsreinigung von abwaschbaren Oberflächen (Kunststoffe, Glas, Chromstahl, Natur- und Kunststeine etc.)
- zur Entfernung von öliger und fettiger Verschmutzung, Griffspuren und Staub
- ökologisch zertifizierter Unterhaltsreiniger (Nordic Ecolabel)

Eigenschaften:

- trocknet schnell und streifenfrei
- gebrauchsfertig
- nicht schäumend
- pH-neutral
- nicht parfümiert

Zu beachten:

- nicht für Flachbildschirme geeignet

pH-Wert (Konzentrat)*: 7–8

Schaum: –



Unterhaltsreinigung
unverdünnt

Art.-Nr.	Lieferform	VE	VOC**
11750	10 l Gebinde	1 Stk. = 10 l	1.34
11754	10 l Gebinde	1 Stk. = 1 Palette (60 × 10 l)	80.19
11753	5 l Gebinde	1 Stk. = 3 × 5 l	2.01
11758	3 × 5 l Gebinde	1 Stk. = 1 Palette (108 × 5 l)	74.52
11752	1 l Flasche	1 Stk. = 6 × 1 l	0.80
11751	0.5 l Sprühflasche gefüllt	1 Stk. = 12 × 0.5 l	0.80

Optionales Zubehör

10107	wetco cristal 0.5 l Sprühflasche leer, ohne Aufsatz	1 Stk.
10149	Sprühaufsatz blau Standard	1 Stk.
10019	Sprühaufsatz blau Professional	1 Stk.

* Ungefährer pH-Wert des konzentrierten Produktes, bei wasserfreien Produkten ist der pH-Wert nicht anwendbar.

** VOC-Abgabe pro Stück wird dem Nettopreis des Produktes zugeschlagen; der Abgabesatz beträgt CHF 3.00/kg VOC.

Wetrot Schweiz – Ausgabe 2023/2024. Preise zuzüglich MWST. Änderungen vorbehalten.

Reinigungs-, Pflege- und Schutzprodukte

wetco Linie – Sanitärreiniger

wetco san



Einsatz:

- Sanitärunterhaltsreiniger zur Entfernung von Kalkablagerungen
- zur Unterhaltsreinigung von abwaschbaren Oberflächen/ Einrichtungen (Sanitärporzellan, Armaturen, Keramikplatten, Bad-, Dusch-, Wasch- und Toilettenräume, etc.).
- ökologisch zertifizierter Unterhaltsreiniger (Nordic Ecolabel)

Eigenschaften:

- stark schäumend
- stark sauer
- nicht parfümiert

Zu beachten:

- nicht geeignet für säureempfindliche Oberflächen (Kalkstein, Marmor, Klinker, Aluminium, etc.)

pH-Wert (Konzentrat)*: 0.5–1.5

Schaum: schäumbar



Unterhaltsreinigung
0.1 l/10 l



manuell schäumen (Schaumdispenser)
1.0 l/10 l

Art.-Nr.	Lieferform	VE
11780	10 l Gebinde	1 Stk. = 10 l
11784	10 l Gebinde	1 Stk. = 1 Palette (60 × 10 l)
11782	1 l Flasche	1 Stk. = 6 × 1 l

Optionales Zubehör

11788	wetco san 0.5 l Schaumdispenser leer	1 Stk.
10088	wetco san 0.5 l Dispenser leer	1 Stk.

wetco san neutral



Einsatz:

- neutraler Sanitärunterhaltsreiniger speziell für säureempfindliche Oberflächen geeignet
- zur Unterhaltsreinigung von abwaschbaren Oberflächen/ Einrichtungen (Sanitärporzellan, Armaturen, Keramikplatten, Bad-, Dusch-, Wasch- und Toilettenräume, etc.).
- ökologisch zertifizierter Unterhaltsreiniger (Nordic Ecolabel)

Eigenschaften:

- stark schäumend
- pH-neutral
- nicht parfümiert

pH-Wert (Konzentrat)*: 7.5–8.5

Schaum: schäumbar



Unterhaltsreinigung
0.1 l/10 l



manuell schäumen (Schaumdispenser)
1.0 l/10 l

Art.-Nr.	Lieferform	VE
11790	10 l Gebinde	1 Stk. = 10 l
11794	10 l Gebinde	1 Stk. = 1 Palette (60 × 10 l)
11793	5 l Gebinde	1 Stk. = 3 × 5 l
11799	3 × 5 l Gebinde	1 Stk. = 1 Palette (108 × 5 l)
11792	1 l Flasche	1 Stk. = 6 × 1 l

Optionales Zubehör

11798	wetco san neutral 0.5 l Schaumdispenser leer	1 Stk.
10091	wetco san neutral 0.5 l Dispenser leer	1 Stk.

* Ungefäher pH-Wert des konzentrierten Produktes, bei wasserfreien Produkten ist der pH-Wert nicht anwendbar.

** VOC-Abgabe pro Stück wird dem Nettopreis des Produktes zugeschlagen; der Abgabesatz beträgt CHF 3.00/kg VOC.

Reinigungs-, Pflege- und Schutzprodukte

Dosiersysteme/Leergebinde

Dosiercenter DC Pro 1 × 4 l



Dosiergerät zur Verdünnung von Reinigungsmittelkonzentraten. Zur Dosierung von einem Produkt. Auslaufgeschwindigkeit 4 l / min. Dosierbereich 0.3 %–33.3 %. Geeignet für die Befüllung von Flaschen. Anforderungen: Wasserzulaufschlauch (mind. 13 mm, Anschluss ¾ Zoll-Gewinde). 2–5 bar Wasserdruck.

Art.-Nr.	Lieferform	VE
10830	Dosiercenter DC Pro 1 × 4 L	1 Stk.

Optionales Zubehör

10834	Verbindungsstück Pro	1 Stk.
10835	Farbring Grün Pro	1 Stk.
10836	Farbring Blau Pro	1 Stk.
10837	Farbring Gelb Pro	1 Stk.
17441	Adapterstück DC Pro	1 Stk.

Dosiercenter DC Pro 1 × 14 l



Dosiergerät zur Verdünnung von Reinigungsmittelkonzentraten. Zur Dosierung von einem Produkt. Auslaufgeschwindigkeit 14 l / min. Dosierbereich 0.2 %–14.3 %. Geeignet für die Befüllung von Eimern und Maschinen. Anforderungen: Wasserzulaufschlauch (mind. 13 mm, Anschluss ¾ Zoll-Gewinde). 2–5 bar Wasserdruck.

Art.-Nr.	Lieferform	VE
10831	Dosiercenter DC Pro 1 × 14 L	1 Stk.

Optionales Zubehör

10834	Verbindungsstück Pro	1 Stk.
10835	Farbring Grün Pro	1 Stk.
10836	Farbring Blau Pro	1 Stk.
10837	Farbring Gelb Pro	1 Stk.

Dosiercenter DC Pro 4 × 4 l



Dosiergerät zur Verdünnung von Reinigungsmittelkonzentraten. Zur Dosierung von 4 verschiedenen Produkten. Auslaufgeschwindigkeit 4 l / min. Dosierbereich 0.3 %–33.3 %. Geeignet für die Befüllung von Flaschen. Anforderungen: Wasserzulaufschlauch (mind. 13 mm, Anschluss ¾ Zoll-Gewinde). 2–5 bar Wasserdruck.

Art.-Nr.	Lieferform	VE
10832	Dosiercenter DC Pro 4 × 4 L	1 Stk.

Optionales Zubehör

10834	Verbindungsstück Pro	1 Stk.
17441	Adapterstück DC Pro	1 Stk.

* Ungefährer pH-Wert des konzentrierten Produktes, bei wasserfreien Produkten ist der pH-Wert nicht anwendbar.

** VOC-Abgabe pro Stück wird dem Nettopreis des Produktes zugeschlagen; der Abgabesatz beträgt CHF 3.00/kg VOC.

Wetrok Schweiz – Ausgabe 2023/2024. Preise zuzüglich MWST. Änderungen vorbehalten.

Reinigungs-, Pflege- und Schutzprodukte

Dosiersysteme/Leergebinde

Fasspumpe 0.33 l



Zum Aufschrauben auf 200 l Kunststoff-Fässer. Dosiervolumen: 330 ml.

Art.-Nr.	Lieferform	VE
10739	Fasspumpe 0.33 l	1 Stk.

Messbecher PP



Messbecher zur manuellen Dosierung von Reinigungskonzentraten.

Art.-Nr.	Lieferform	VE
10729	Messbecher PP 0.25 l	1 Stk.
10733	Messbecher PP 1 l	1 Stk.

Dosierpumpen Wetrok



Dosierpumpen zur manuellen Dosierung von Reinigungskonzentraten aus Gebinden oder Flaschen.

Art.-Nr.	Lieferform	VE
10731	Dosierpumpe 4 ml für 1 l Flaschen Wetrok	1 Stk.
10723	Dosierpumpe 20 ml für 10 l Gebinde Wetrok	1 Stk.
10725	Dosierpumpe 25 ml für 5 l Gebinde Wetrok	1 Stk.
10726	Dosierpumpe 100 ml für 5 l Gebinde Wetrok	1 Stk.
10734	Dosierpumpe 100 ml für 10 l Gebinde Wetrok	1 Stk.

Dispenser 0.5 l



Neutraler Nachfülldispenser 0.5 l mit Skala, leer.

Art.-Nr.	Lieferform	VE
10100	0.5 l Dispenser leer	1 Stk.

* Ungefäher pH-Wert des konzentrierten Produktes, bei wasserfreien Produkten ist der pH-Wert nicht anwendbar.

** VOC-Abgabe pro Stück wird dem Nettopreis des Produktes zugeschlagen; der Abgabesatz beträgt CHF 3.00/kg VOC.

Wetrok Schweiz – Ausgabe 2023/2024. Preise zuzüglich MWST. Änderungen vorbehalten.

Reinigungs-, Pflege- und Schutzprodukte

Dosiersysteme/Leergebinde

Leerflasche PE 1 l



Neutrale Nachfüllflasche 1 l leer.

Art.-Nr.	Lieferform	VE
10760	Flasche 1 l leer	1 Stk.

Dosierbecher PP DIN 20 ml



Dosierbecher zum Aufschrauben auf 1 l Flaschen.

Art.-Nr.	Lieferform	VE
10372	Dosierbecher PP 20 ml für 1 l Flasche	1 Stk.

Dosierflasche Easy 1 l



Dosierflasche zur Dosierung von Reinigungsmittelkonzentraten. Dosierdeckel muss separat bestellt werden.

Art.-Nr.	Lieferform	VE
10379	Dosierflasche Easy 1 l ohne Deckel	1 Stk.

Dosierdeckel



Dosierdeckel zum Aufschrauben auf Dosierflasche Easy Art.-Nr. 10379

Art.-Nr.	Lieferform	VE
10378	Dosierdeckel weiss 5 ml	1 Stk.
10373	Dosierdeckel weiss 10 ml	1 Stk.
10380	Dosierdeckel blau 5 ml	1 Stk.
10381	Dosierdeckel gelb 10 ml	1 Stk.
10382	Dosierdeckel grün 10 ml	1 Stk.

Passend zu

10379	Dosierflasche Easy 1 l ohne Deckel	1 Stk.
-------	------------------------------------	--------

* Ungefährer pH-Wert des konzentrierten Produktes, bei wasserfreien Produkten ist der pH-Wert nicht anwendbar.

** VOC-Abgabe pro Stück wird dem Nettopreis des Produktes zugeschlagen; der Abgabesatz beträgt CHF 3.00/kg VOC.

Wetrot Schweiz – Ausgabe 2023/2024. Preise zuzüglich MWST. Änderungen vorbehalten.

Reinigungs-, Pflege- und Schutzprodukte

Sprühflaschen und Schaumreinigungsgeräte

Smart Foam 1



1 l Handdruckspeicher - Schaumgerät für den Einsatz von sauren und alkalischen Schaumreinigern.

Art.-Nr.	Lieferform	VE
10790	Smart Foam 1	1 Stk.

Smart Foam 3



Tragbares Druckspeicher - Schaumgerät. Für den Einsatz von sauren und alkalischen Schaumreinigern. 3 l Füllvolumen.

Art.-Nr.	Lieferform	VE
10786	Smart Foam 3	1 Stk.

Optionales Zubehör

18973	Verlängerungslanze SF3	1 Stk.
-------	------------------------	--------

Smart Spray 5



Tragbares Druckspeicher-Sprühgerät. 5 l Füllvolumen.

Art.-Nr.	Lieferform	VE
10785	Smart Spray 5	1 Stk.

Optionales Zubehör

18985	Verlängerungslanze SS5	1 Stk.
-------	------------------------	--------

Handzerstäuber 0.4 l



Lösungsmittelbeständiges Handsprühgerät

Art.-Nr.	Lieferform	VE
10141	Handzerstäuber 0.4 l	1 Stk.

* Ungefährer pH-Wert des konzentrierten Produktes, bei wasserfreien Produkten ist der pH-Wert nicht anwendbar.

** VOC-Abgabe pro Stück wird dem Nettopreis des Produktes zugeschlagen; der Abgabesatz beträgt CHF 3.00/kg VOC.

Wetrok Schweiz – Ausgabe 2023/2024. Preise zuzüglich MWST. Änderungen vorbehalten.

Reinigungs-, Pflege- und Schutzprodukte

Sprühflaschen und Schaumreinigungsgeräte

Sprühflasche 0.5 l



Art.-Nr.	Lieferform	VE
10109	0.5 l Sprühflasche leer ohne Aufsatz	1 Stk.

Optionales Zubehör

10138	Sprühaufsatz weiss Standard	1 Stk.
10149	Sprühaufsatz blau Standard	1 Stk.
10019	Sprühaufsatz blau Professional	1 Stk.
10011	Sprühaufsatz weiss Professional	1 Stk.
10068	Schäumeraufsatz blau Professional	1 Stk.
10069	Schäumeraufsatz gelb Professional	1 Stk.
10070	Schäumeraufsatz rot Professional	1 Stk.

Fixofoam Pro



Schaumpistole mit Wasseranschluss. Für das Erzeugen und Anbringen von Reinigungsschaum nach dem Injektorprinzip. Kupplung/Anschluss ist nicht kompatibel mit anderen marktüblichen Optionen (e.g. Gardena)

Art.-Nr.	Lieferform	VE
10825	Fixofoam Pro Schaumpistole	1 Stk.

Optionales Zubehör

10826	Anschlusschlauch Pro 10 m	1 Stk.
-------	---------------------------	--------

* Ungefährer pH-Wert des konzentrierten Produktes, bei wasserfreien Produkten ist der pH-Wert nicht anwendbar.
** VOC-Abgabe pro Stück wird dem Nettopreis des Produktes zugeschlagen; der Abgabesatz beträgt CHF 3.00/kg VOC.
Wetrok Schweiz – Ausgabe 2023/2024. Preise zuzüglich MWST. Änderungen vorbehalten.

Reinigungs-, Pflege- und Schutzprodukte

Aussuss- und Verschlusszubehör

Aussussähne



Aussussähne zur sicheren Entnahme von Reinigungsmitteln aus Grossgebinden

Art.-Nr.	Lieferform	VE
10724	Auslaufhahn für 5 l Gebinde	1 Stk.
10727	Auslaufhahn für 5 l und 10 l Gebinde	1 Stk.
10736	Auslaufhahn E für 10 l Gebinde enghals	1 Stk.
10852	Auslaufhahn für 25 l Gebinde	1 Stk.
10737	Auslaufhahn für 200 l Fässer	1 Stk.
10856	Auslaufhahn SintOx 10 l	1 Stk.

Gebindeschlüssel



Art.-Nr.	Lieferform	VE
10748	Gebindeschlüssel Wetrok 5 l & 10 l	1 Stk.

Winkelaufsatz



Winkelaufsatz passend zu Wetrok 0.5 l Dispenser für eine optimale WC Reinigung.

Art.-Nr.	Lieferform	VE
10142	Winkelaufsatz	1 Stk. = 10 Winkelaufsätze

Passend zu

11651	Eco Calcitin	1 Stk. = 10 × 0.5 l
10240	Caletin	1 Stk. = 10 × 0.5 l
10218	Closetin	1 Stk. = 10 × 0.5 l

* Ungefäher pH-Wert des konzentrierten Produktes, bei wasserfreien Produkten ist der pH-Wert nicht anwendbar.

** VOC-Abgabe pro Stück wird dem Nettopreis des Produktes zugeschlagen; der Abgabesatz beträgt CHF 3.00/kg VOC.



Hand-/Hauthygiene und Desinfektion

Ihre Preise jederzeit aktuell.
Jetzt im Webshop einloggen:



Hand-, Hauthygiene und Desinfektion

Inhaltsverzeichnis

Haut und Hände	Seite
HyBag System Lysoform	
ACO-san sensitive, Waschlotion	97
ACO-derm sensitive, Hände- desinfektionsmittel	97
ACO-care sensitive, Hautlotion	97

Haut und Hände	
Händedesinfektion Gesundheits- wesen	
AHD 2000	98
ACO-derm V	98

Haut und Hände	
Waschlotion Gesundheitswesen	
ACO-san	99
Wasa 2000, Wasch- und Pflege- lotion	99
Wasa Soft, Wasch- und Pflege- lotion	99
Wasa Reinigungsschaum, treibgasfrei	100

Haut und Hände	
Waschlotion Gesundheitswesen und Lebensmittelbereich	
Amosept	101

Haut und Hände	
Waschlotion Büro	
Minatol Priva Neutro	102
Minatol Priva Perl	102
Minatol Priva Foam	102
Stückseife	103
Dermapur	103

Haut und Hände	
Waschlotion Industrie	
Minatol Fenova Grano, Hand- reinigungscreme	104
Minatol Fenova Lemonstar, Hand- reinigungscreme	104
Minatol Nova, Handreinigungspaste	104

Haut und Hände	
Hautpflege, Hautschutz und Gesundheitswesen	
ACO-care	105
Majola H5-Creme, Hände- und Haut- pflege	105
Luphenil, Hautschutz	105

Haut und Hände	
Sterisol/Lysoform	
Sterisol Handhygiene ECO	106
Sterisol Flüssigseife ÄKTA	106
Sterisol Flüssigseife Ultra-mild	106
Sterisol Handreiniger	107
Sterisol Hautcreme	107
Sterisol Händedesinfektionsmittel	107
AHD 2000 Händedesinfektionsmittel	108

Flächendesinfektion	Seite
Desinfektion/Reinigung	
Clorina	109
Lysoform	109
Desocid	110

Flächendesinfektion	
Desinfektion und Lebensmittel- bereich	
SintOx 3%	111
SintOx 15%	111

Flächendesinfektion	
Desinfektion/Reinigung und Lebens- mittelbereich	
Lysoformin Spezial	112
SintoClean HN	112
Desoplex	113

Flächendesinfektion	
Schnelldesinfektion	
SintoGard	114
Aerodesin 2000	114
Fugaten	115
Lysoformin Plus Schaum	115

Flächendesinfektion	
Schnelldesinfektion und Lebens- mittelbereich	
ACO-top	116

Flächendesinfektion	
Schnelldesinfektionstücher	
Hospisept-Tuch	117
Lysoformin rapid wipes	117

Manuelle Instrumentendesinfektion	
Aldosan 2000	118

Textildesinfektion	
Lysoform	119

Spender	
Praesidio Desinfektionsmittelspender	120
Ingo-Man Plus 500 ml Spendersystem	120
Ingo-Man Plus 1000 ml Spendersystem	121
RX 5 500 ml Spendersystem	121
SanTRAL Wandspender	122
Lydos Spender	122
Wandspender für HyBag	122
Sterisol Wandspender aus Chromstahl	123
Sterisol Wandspender, mit Chrombügel	123
Sterisol Wandspender, ohne Bügel	123
Sterisol Dispenser automatisch (berührungslos)	123
Sterisol Wandspender abschliessbar	124
Sterisol Wandspender ECO	124
Privawash Creme, Seifencremespender	124
Privario F, Seifencremespender	124
Privawash Foam, Schaumseifenspender	125
SaniFlex, Schaumseifenspender	125

Spender - Industrie und Gewerbe	Seite
Ingo-Man Plus 1000 ml, ohne Pumpe	126
Privalux 25, Seifencremespender	126
Big Boy	126
Kamar 103, Pastenspender	126

Waschraumhygiene	
Tork Flüssigseife und Spender	
Tork Elevation Seifenspender	127
Tork Premium Flüssigseife	127

Waschraumhygiene	
Tork Rollenhandtücher und Spender	
Tork Advanced Wischtuch 420	128
Innenabrollung	
Tork Universal Wischtuch 320	128
Innenabrollung	
Tork Advanced Wischtuch 420	128
Innenabrollung Mini	
Tork Universal Wischtuch 310 Innen- abrollung Mini	128
Tork Premium Handtuch Interfold	129
Tork Advanced Handtuch Interfold	129
Tork Elevation Innenabrollung	129
Tork Elevation Innenabrollung Mini	129
Tork Elevation Interfold H2	130

Waschraumhygiene	
Minatol Papierhandtücher	
Minatol Papierhandtücher	130

Zubehör	
Instrumenten Wannen	131
Dosierkopf Lysoform 1 l	131
Pumpspender Lysoform	131
Dosierpumpen Lysoform	131
Messbecher Lysoform 100 ml	132
Auslaufhahn Lysoform	132
Auslaufhahn SintOx 10 l	132
Kittelclipp, Gürtelclipp	132

Hinweise zu den Desinfektionsprodukten

Präparateübersicht mit Hauptbestandteilen				
Anwendungsbereich	Desinfektions-Produkt	Listung	Hauptbestandteile	Dosierung
Hände & Haut	Sterisol Handdesinfektionsmittel	VAH, CH-BAG	Ethanol/Rückfetter	gebrauchsfertig
	AHD 2000	VAH, RKI, IHO, CH-BAG	Ethanol/Rückfetter	gebrauchsfertig
	Amosept	VAH, IHO, CH-BAG	Quat/ampho. Tenside	gebrauchsfertig
	ACO-derm V	VAH, CH-BAG	Ethanol/Rückfetter	gebrauchsfertig
Flächendesinfektion Desinfektion/Reinigung	Lysoform	RKI, CH-BAG	Formaldehyd/anion. Tenside	1%
	SintOx 3%	VAH, CH-BAG	Wasserstoffperoxid/ Silberverbindungen	gebrauchsfertig
	SintOx 15%	CH-BAG	Wasserstoffperoxid/ Silberverbindungen	66%
	Lysoformin Spezial	VAH, IHO, CH-BAG	Polyhexamethylene biguanide HCl/Quat/nichtion. Tenside	0.25%
	SintoClean HN	CH-BAG	Quat	1-4%
	Desoplex	CH-BAG	Quat	2%
	Desocid	CH-BAG	Quat	2%
Flächendesinfektion Schnelldesinfektion	SintoGard	CH-BAG	Ethanol	gebrauchsfertig
	Aerodesin 2000	VAH, IHO, CH-BVET, CH-BAG	Propan-1-ol/Ethanol/Glutaral	gebrauchsfertig
	Hospisept-Tuch	VAH, RKI, IHO, CH-BAG	Propan-1-ol/Ethanol	gebrauchsfertig
	Lysoformin rapid wipes	VAH, CH-BAG	Quat/Polyamin	gebrauchsfertig
	Fugaten	CH-BAG	Ethanol	gebrauchsfertig
	Fugaten-Spray	VAH, IHO, CH-BAG	Ethanol	gebrauchsfertig
	Lysoformin Plus-Schaum	IHO, CH-BAG	Polyhexamethylene biguanide HCl/Bis-(3-aminopropyl) dodecylamine / Quat	gebrauchsfertig
Manuelle Instrumenten- desinfektion	Aldosan 2000	VAH, RKI, IHO, UBA, CH-BAG	Formaldehyd/Glutaral/ anion. Tenside	Fläche 0.25%, Instrumente einschl. Mycobact terrae 1%
Textildesinfektion	Lysoform	RKI, CH-BAG	Formaldehyd/anion. Tenside	2%

Dosiertabelle										
		Gebrauchs-Konzentration								
		0.25%	0.5%	0.75%	1%	1.5%	2%	3%	4%	5%
Menge der Gebrauchsverdünnung	1 Liter	2.5 ml	5 ml	7.5 ml	10 ml	15 ml	20 ml	30 ml	40 ml	50 ml
	2 Liter	5 ml	10 ml	15 ml	20 ml	30 ml	40 ml	60 ml	80 ml	100 ml
	3 Liter	7.5 ml	15 ml	22.5 ml	30 ml	45 ml	60 ml	90 ml	120 ml	150 ml
	4 Liter	10 ml	20 ml	30 ml	40 ml	60 ml	80 ml	120 ml	160 ml	200 ml
	5 Liter	12.5 ml	25 ml	37.5 ml	50 ml	75 ml	100 ml	150 ml	200 ml	250 ml
	6 Liter	15 ml	30 ml	45 ml	60 ml	90 ml	120 ml	180 ml	240 ml	300 ml
	7 Liter	17.5 ml	35 ml	52.5 ml	70 ml	105 ml	140 ml	210 ml	280 ml	350 ml
	8 Liter	20 ml	40 ml	60 ml	80 ml	120 ml	160 ml	240 ml	320 ml	400 ml
	9 Liter	22.5 ml	45 ml	67.5 ml	90 ml	135 ml	180 ml	270 ml	360 ml	450 ml
	10 Liter	25 ml	50 ml	75 ml	100 ml	150 ml	200 ml	300 ml	400 ml	500 ml
	15 Liter	37 ml	75 ml	112.5 ml	150 ml	225 ml	300 ml	450 ml	600 ml	750 ml
20 Liter	50 ml	100 ml	150.5 ml	200 ml	300 ml	400 ml	600 ml	800 ml	1000 ml	
25 Liter	62.5 ml	125 ml	187.5 ml	250 ml	375 ml	500 ml	750 ml	1000 ml	1250 ml	
30 Liter	75 ml	150 ml	225 ml	300 ml	450 ml	600 ml	900 ml	1200 ml	1500 ml	
40 Liter	100 ml	200 ml	300 ml	400 ml	600 ml	800 ml	1200 ml	1600 ml	2000 ml	
50 Liter	125 ml	250 ml	375 ml	500 ml	750 ml	1000 ml	1500 ml	2000 ml	2500 ml	

Die 6 Schritte der Händedesinfektion

Das Standard-Einreibeverfahren: Die ausreichende Menge des Händedesinfektionsproduktes muss in die hohlen, trockenen Hände gegeben und mindestens 30 Sekunden durch kräftiges Verreiben nach dem unten aufgeführten Standard-Einreibeverfahren bis zu den Handgelenken auf der Haut verteilt werden, um eine vollständige Benetzung der Hände sicherzustellen. Die Bewegungen jedes Schrittes werden fünf mal durchgeführt, bevor zum nächsten Schritt übergegangen werden darf. Achtung: Die Hände müssen während der gesamten Einreibezeit feucht gehalten werden.

1. Schritt



Handfläche auf Handfläche.

2. Schritt

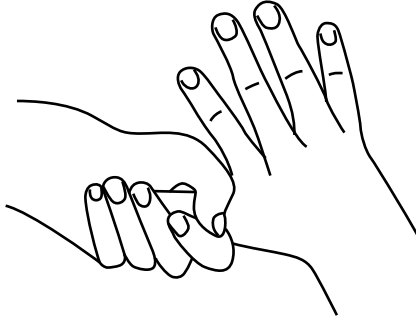

Kreisendes Reiben des rechten Daumens in der geschlossenen linken Handfläche und umgekehrt.

3. Schritt

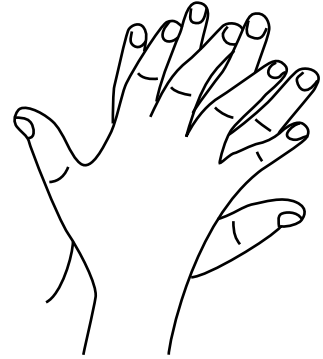

Rechte Handfläche über linkem Handrücken und linke Handfläche über rechtem Handrücken.

4. Schritt

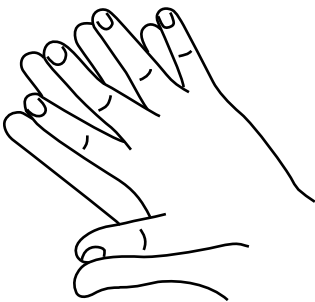

Handfläche auf Handfläche mit verschränkten, gespreizten Fingern.

5. Schritt

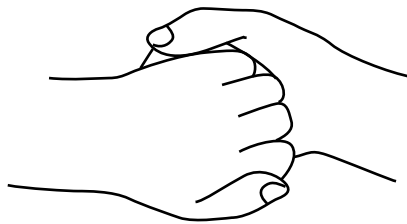

Aussenseite der Finger auf gegenüberliegende Handfläche mit verschränkten Fingern.

6. Schritt

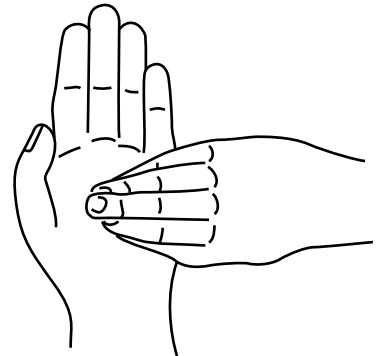

Kreisendes Reiben hin und her mit geschlossenen Fingern der rechten Hand in der linken Handfläche und umgekehrt.

Die markierten Handpartien gehören zu den häufig nicht erfassten Bereichen bei der Händedesinfektion.

Aussenseite



Daumen und Fingerkuppen.

Innenseite



Handgelenk, Handflächenmule und Fingerinnenseiten.

Hand-/Hauthygiene und Desinfektion

Haut & Hände – Kombination Spender und Seifen

		Spender																			
		Sterisol 0.7 l Beutel System	Sterisol Wandspender ECO	Tork Elevation	Wandspender für HyBag	Praesidio Spender	Ingo-Man Plus 500 ml	Ingo-Man Plus 1000 ml	FX 5 500 ml Spender	Vario Lydos Automatikspender	Privario F	Privawash Creme	Privawash Creme, mit Nachfüllbehälter	Privawash Foam	SaniFlex Schaumseifenspender 900 ml	Ingo-Man Plus 1000 ml, ohne Pumpe	Privalux 25	Big Boy	Kamar 103		
Gesundheitswesen	Sterisol Flüssigseife ÄKTA	•																			
	Sterisol Flüssigseife Ultra-mild	•																			
	Sterisol Flüssigseife ULTRA		•																		
	Tork Flüssigseife			•																	
	Lyso. Wasa 2000	500 ml						•		•											
		1000 ml							•												
	Lysoform Wasa Soft	500 ml						•		•											
		1000 ml							•												
	Amosept	500 ml						•		•	•										
	ACO-san	500 ml						•		•											
ACO-san sensitive	700 ml				•		•	•													
Dermapur	2 l												•								
Büro	Minatol Priva Perl	10 l						•					•				•				
		500/950 ml									•										
	Minatol Priva Neutro	10 l						•					•				•				
		500/950 ml										•									
	Minatol Priva Foam	10 l														•					
		650 ml													•						
Industrie	Sterisol Handreiniger	•																			
	Fenova Grano	5 kg															•	•	•		
		10 kg															•	•	•		
	Fenova Lemonstar	5 kg															•	•	•		
		10/25 kg															•	•	•		
Nova	12 kg																		•		
Cremes Lotionen	Sterisol Hautcreme	•																			
	L. Majola H5-Creme	500 ml					•														
	ACO-care	500 ml					•														
	ACO-care sensitive	700 ml				•	•	•													
Hände- desinfektion	Lysoform AHD 2000	500 ml					•		•	•											
		700 ml	•																		
		1000 ml					•	•													
	ACO-derm V	500 ml					•		•	•											
		1000 ml					•	•													
ACO-derm V sensitive	700 ml				•	•	•														

Hand-, Hauthygiene und Desinfektion

Haut und Hände – HyBag System Lysoform

ACO-san sensitive, Waschlotion



Milde Waschlotion basierend auf einer besonders hautverträglichen Formulierung (pH 5.5). Eignet sich für regelmässige Waschungen, als Ergänzung zu alkoholischen Hände-Desinfektionsmitteln im Gesundheitswesen und in der Lebensmittelindustrie. In hygienischen Einwegbeuteln mit Dosierpumpe. Auch zum Waschen und Duschen. Unparfümiert, ohne Farbstoff.

Art.-Nr.	Lieferform	VE
16920	700 ml Beutel	1 Stk. = 10 × 0.7 l

Passend zu

16776	Ingo-Man Plus Spender 1000 ml, manuell	1 Stk.
16935	Wandspender zu HyBag, Kunststoff	1 Stk.

ACO-derm sensitive, Händedesinfektionsmittel



Alkoholisches Händedesinfektionsmittel mit Sofortwirkung für die hygienische und chirurgische Händedesinfektion. Hervorragende Hautverträglichkeit, wirkt rückfettend und rückfeuchtend. Wirksam gegen Bakterien, Pilze, behüllte und unbehüllte Viren (Rota-, Adeno- und Norovirus). In hygienischen Einwegbeuteln mit Dosierpumpe. Unparfümiert, ohne Farbstoff.

Art.-Nr.	Lieferform	VE
16925	700 ml Beutel	1 Stk. = 10 × 0.7 l

Passend zu

16776	Ingo-Man Plus Spender 1000 ml, manuell	1 Stk.
16935	Wandspender zu HyBag, Kunststoff	1 Stk.

ACO-care sensitive, Hautlotion



Pflegende und regenerierende Hautlotion für Hände und Haut. Leicht resorbierbare und pH-hautneutrale Emulsion. Schützt die Haut bei Arbeiten mit Wasser und Handschuhen. In hygienischen Einwegbeuteln mit Dosierpumpe. Unparfümiert, ohne Farbstoff.

Art.-Nr.	Lieferform	VE
16930	700 ml Beutel	1 Stk. = 10 × 0.7 l

Passend zu

16776	Ingo-Man Plus Spender 1000 ml, manuell	1 Stk.
16935	Wandspender zu HyBag, Kunststoff	1 Stk.

* Ungefäher pH-Wert des konzentrierten Produktes, bei wasserfreien Produkten ist der pH-Wert nicht anwendbar.

** VOC-Abgabe pro Stück wird dem Nettopreis des Produktes zugeschlagen; der Abgabesatz beträgt CHF 3.00/kg VOC.

Wetrot Schweiz – Ausgabe 2023/2024. Preise zuzüglich MWST. Änderungen vorbehalten.

Hand-, Hauthygiene und Desinfektion

Haut und Hände – Händedesinfektion Gesundheitswesen

AHD 2000



Schnell wirkendes Hände- und Hautdesinfektionsmittel auf Alkoholbasis (Ethanol) gemäss VAH. Beinhaltet eine rückfettende und rückfeuchtende Wirkung. Parfümiert. Zur Bekämpfung von Bakterien (inkl. TbB), Pilzen, behüllten und unbehüllten Viren (inkl. Rota-, Adeno- und Norovirus).

Art.-Nr.	Lieferform	VE
16606	5 l Gebinde	1 Stk. = 2 x 5 l
16600	1 l Flasche	1 Stk. = 6 x 1 l
16609	700 ml Beutel	1 Stk. = 12 x 0.7 l
16614	500 ml Flasche	1 Stk. = 12 x 500 ml
16604	125 ml Flasche	1 Stk. = 20 x 125 ml

Passend zu

16771	Ingo-Man Plus Spender 500 ml, manuell	1 Stk.
16772	Ingo-Man Plus Spender 500 ml, Automatik	1 Stk.
16776	Ingo-Man Plus Spender 1000 ml, manuell	1 Stk.
16777	Ingo-Man Plus Spender 1000 ml, Automatik	1 Stk.

ACO-derm V



Gebrauchsfertiges, alkoholisches Händedesinfektionsmittel mit Sofortwirkung (30 Sekunden), für die hygienische und chirurgische Hände- und Hautdesinfektion, sowie zur Hautpilzprophylaxe. Hervorragende Hautverträglichkeit, wirkt rückfettend und rückfeuchtend. Enthält kein Parfüm und keinen Farbstoff. Wirksam gegen Bakterien, Pilze, behüllte und unbehüllte Viren (inkl. Rota-, Adeno- und Norovirus).

Art.-Nr.	Lieferform	VE
16811	5 l Gebinde	1 Stk. = 1 x 5 l
16817	1 l Flasche	1 Stk. = 6 x 1 l
16808	500 ml Flasche	1 Stk. = 12 x 500 ml
16815	500 ml Flasche mit Pumpe (montiert)	1 Stk. = 12 x 500 ml
16809	125 ml Flasche	1 Stk. = 20 x 125 ml

Passend zu

16771	Ingo-Man Plus Spender 500 ml, manuell	1 Stk.
16772	Ingo-Man Plus Spender 500 ml, Automatik	1 Stk.
16776	Ingo-Man Plus Spender 1000 ml, manuell	1 Stk.
16777	Ingo-Man Plus Spender 1000 ml, Automatik	1 Stk.

* Ungefährer pH-Wert des konzentrierten Produktes, bei wasserfreien Produkten ist der pH-Wert nicht anwendbar.

** VOC-Abgabe pro Stück wird dem Nettopreis des Produktes zugeschlagen; der Abgabesatz beträgt CHF 3.00/kg VOC.

Hand-, Hauthygiene und Desinfektion

Haut und Hände – Waschlotion Gesundheitswesen

ACO-san



Milde Flüssigseife mit pH 5.5 basierend auf einer hautfreundlichen Formulierung. Geeignet auch zur Haar- und Körperwäsche. ACO-san ist dermatologisch auf ACO-derm V und ACO-care abgestimmt. Leicht parfümiert.

Art.-Nr.	Lieferform	VE
16790	5 l Gebinde	1 Stk. = 1 × 5 l
16794	500 ml Flasche	1 Stk. = 12 × 500 ml

Passend zu

16771	Ingo-Man Plus Spender 500 ml, manuell	1 Stk.
16738	Pumpspender, 500 ml Flasche	1 Stk.

Wasa 2000, Wasch- und Pflegelotion



Waschlotion für hautfreundliche Waschungen und Bäder. Reinigt schonend und gründlich, selbst bei starker Verschmutzung. Parfümiert.

Art.-Nr.	Lieferform	VE
16705	5 l Gebinde	1 Stk. = 2 × 5 l
16703	1 l Flasche	1 Stk. = 12 × 1 l
16706	500 ml Flasche	1 Stk. = 20 × 500 ml

Passend zu

16771	Ingo-Man Plus Spender 500 ml, manuell	1 Stk.
16776	Ingo-Man Plus Spender 1000 ml, manuell	1 Stk.
16738	Pumpspender, 500 ml Flasche	1 Stk.
16748	Pumpspender, 1000 ml Flasche	1 Stk.

Wasa Soft, Wasch- und Pflegelotion



Waschlotion für empfindliche oder stark beanspruchte Haut. Besonders zu empfehlen, wenn häufige Waschungen notwendig sind. Mild parfümiert.

Art.-Nr.	Lieferform	VE
16717	5 l Gebinde	1 Stk. = 2 × 5 l
16715	1 l Flasche	1 Stk. = 12 × 1 l
16719	500 ml Flasche	1 Stk. = 20 × 500 ml

Passend zu

16771	Ingo-Man Plus Spender 500 ml, manuell	1 Stk.
16776	Ingo-Man Plus Spender 1000 ml, manuell	1 Stk.
16738	Pumpspender, 500 ml Flasche	1 Stk.
16748	Pumpspender, 1000 ml Flasche	1 Stk.

* Ungefäher pH-Wert des konzentrierten Produktes, bei wasserfreien Produkten ist der pH-Wert nicht anwendbar.

** VOC-Abgabe pro Stück wird dem Nettopreis des Produktes zugeschlagen; der Abgabesatz beträgt CHF 3.00/kg VOC.

Hand-, Hauthygiene und Desinfektion

Haut und Hände – Waschlotion Gesundheitswesen

Wasa Reinigungsschaum, treibgasfrei



Treibgasfreier Hautreinigungs- und Pflegeschaum. Wirkt geruchsbindend und desodorierend. Erhält den natürlichen Säureschutzmantel der Haut, sowie pflegt und schützt die Haut durch rückfettende und rückfeuchtende Substanzen.

Art.-Nr.	Lieferform	VE
16711	5 l Gebinde	1 Stk. = 2 x 5 l
16710	200 ml Flasche mit Schaumkopf	1 Stk. = 18 x 200 ml
16712	0.2 l Schaumdispenser leer	1 Stk.

* Ungefährer pH-Wert des konzentrierten Produktes, bei wasserfreien Produkten ist der pH-Wert nicht anwendbar.

** VOC-Abgabe pro Stück wird dem Nettopreis des Produktes zugeschlagen; der Abgabesatz beträgt CHF 3.00/kg VOC.

Wetrok Schweiz – Ausgabe 2023/2024. Preise zuzüglich MWST. Änderungen vorbehalten.

Hand-, Hauthygiene und Desinfektion

Haut und Hände – Waschlotion Gesundheitswesen und Lebensmittelbereich

Amosept



Einreibepreparat für die hygienische Hände- und Körperwaschung gemäss VAH (bakterizid / levurozid). Einreibepreparat ohne Wasserzugabe:

- hygienische Händewaschung (EN 1499): Konzentrat 30 Sek. einreiben, danach mit Wasser abspülen
- begrenzt viruzid (HBV, HVC, Vacciniavirus): Konzentrat 60 Sek. einreiben, danach mit Wasser abspülen

Art.-Nr.	Lieferform	VE	VOC**
16634	500 ml Flasche	1 Stk. = 12 x 500 ml	3.68

* Ungefährer pH-Wert des konzentrierten Produktes, bei wasserfreien Produkten ist der pH-Wert nicht anwendbar.
** VOC-Abgabe pro Stück wird dem Nettopreis des Produktes zugeschlagen; der Abgabesatz beträgt CHF 3.00/kg VOC.
Wetrot Schweiz – Ausgabe 2023/2024. Preise zuzüglich MWST. Änderungen vorbehalten.

Hand-, Hauthygiene und Desinfektion

Haut und Hände – Waschlotion Büro

Minatol Priva Neutro



Hautneutrale Handreinigungscreme für die tägliche Händereinigung. Dermatologisch getestet auf sensibler Haut. Geeignet für alle öffentlichen Waschräume. Leicht parfümiert, ohne Farbstoff, ohne Mikroplastik, pH-Wert 5.5.

Art.-Nr.	Lieferform	VE
3175010	10 l Gebinde	1 Stk. = 10 l
3175109	950 ml Spenderflasche	1 Stk. = 6 × 950 ml
3175100	650 ml Spenderflasche	1 Stk. = 9 × 650 ml
3175105	500 ml Spenderflasche	1 Stk. = 6 × 500 ml

Passend zu

5802000	Privario F, Seifencremespender (kein Nachfüllen)	1 Stk.
5805000	Privawash Creme, Seifencremespender	1 Stk.

Minatol Priva Perl



Angenehm duftende, dermatologisch getestete Handreinigungscreme mit Perlmutter-Effekt. Ideal für die tägliche Händereinigung mit optimaler Schmutzentfernung. Leicht parfümiert, mit Hautpflegezusatz.

Art.-Nr.	Lieferform	VE
3183010	10 l Gebinde	1 Stk.
3183109	950 ml Spenderflasche	1 Stk. = 6 × 950 ml
3183105	500 ml Spenderflasche	1 Stk. = 6 × 500 ml

Passend zu

5802000	Privario F, Seifencremespender (kein Nachfüllen)	1 Stk.
---------	--	--------

Minatol Priva Foam



Hautfreundliche, dermatologisch getestete Schaumseife. Sehr ergiebig dank optimaler Schaumbildung. Ideal für die tägliche Händereinigung in Waschräumen von Büros und allen öffentlichen Einrichtungen. Leicht parfümiert, ohne Farbstoff, ohne Mikroplastik, pH-Wert 5.5.

Art.-Nr.	Lieferform	VE
3160010	10 l Gebinde	1 Stk. = 10 l
3160100	650 ml Spenderflasche	1 Stk. = 9 × 650 ml

Passend zu

5804000	Privawash Foam, Schaumspender	1 Stk.
16895	SaniFlex, Schaumseifenspender (Nachfüllen)	1 Stk.

* Ungefährer pH-Wert des konzentrierten Produktes, bei wasserfreien Produkten ist der pH-Wert nicht anwendbar.

** VOC-Abgabe pro Stück wird dem Nettopreis des Produktes zugeschlagen; der Abgabesatz beträgt CHF 3.00/kg VOC.

Hand-, Hauthygiene und Desinfektion

Haut und Hände – Waschlotion Büro

Stückseife



Stückseife für den täglichen Gebrauch. Basierend auf pflanzlichen Inhaltsstoffen. Ohne Farbstoffe, mild parfümiert.

Art.-Nr.	Lieferform	VE
3501025	90 g Stückseife	25 Stk.

Dermapur



Cremige, milde Handseife mit Handpflegezusatz und hautneutralem pH-Wert. Dermatologisch getestet und angenehm parfümiert. Im Nachfüllbeutel für universelle Seifenspender. Geeignet für empfindliche Hauttypen. Enthält Farbstoff.

Art.-Nr.	Lieferform	VE
19812	2 l Beutel	1 Stk. = 6 x 2 l

Passend zu

5805000	Privawash Creme, Seifencremespender	1 Stk.
16770	Ingo-Man Plus Spender 500 ml, manuell	1 Stk.
16910	SanTRAL Spender System	1 Stk.

* Ungefäher pH-Wert des konzentrierten Produktes, bei wasserfreien Produkten ist der pH-Wert nicht anwendbar.

** VOC-Abgabe pro Stück wird dem Nettopreis des Produktes zugeschlagen; der Abgabesatz beträgt CHF 3.00/kg VOC.

Wetrok Schweiz – Ausgabe 2023/2024. Preise zuzüglich MWST. Änderungen vorbehalten.

Hand-, Hauthygiene und Desinfektion

Haut und Hände – Waschlotion Industrie

Minatol Fenova Grano, Handreinigungscreme



Ergiebige Handreinigungscreme mit synthetischem Scheuermittel. Entfernt mühelos Industrieverschmutzungen wie Öl, Fett, Russ, Teer und Metallstaub an Händen und Unterarmen. Ideal für den Einsatz in Industrie, Gewerbe (Handwerk), auch landwirtschaftlichen Betrieben und Gärtnereien. Leicht parfümiert, leicht alkalisch.

Art.-Nr.	Lieferform	VE	VOC**
4028005	5 kg Gebinde	1 Stk.	2.73
4028010	10 kg Gebinde	1 Stk.	5.46

Passend zu

4030000	Big Boy 5 kg	1 Stk.
5808000	Privalux 25, Seifencremespender	1 Stk.
16766	Ingo-Man Plus 1000 ml, manuell, ohne Pumpe	1 Stk.

Minatol Fenova Lemonstar, Handreinigungscreme



Ergiebige Handreinigungscreme mit natürlichem Scheuermittel. Entfernt Öl, Fett, Russ, Teer und Dispersionsfarben. Ideal für den Einsatz in Industrie und Gewerbe (z.B. Malerbetriebe). Mikroplastikfreie Rezeptur mit Parfümierung.

Art.-Nr.	Lieferform	VE	VOC**
4021005	5 kg Gebinde	1 Stk.	0.55
4021010	10 kg Gebinde	1 Stk.	1.09
4021025	25 kg Gebinde	1 Stk.	2.71

Passend zu

16766	Ingo-Man Plus 1000 ml, manuell, ohne Pumpe	1 Stk.
5808000	Privalux 25, Seifencremespender	1 Stk.
4030000	Big Boy 5 kg	1 Stk.

Minatol Nova, Handreinigungspaste



Leistungsstarke Handreinigungspaste mit mineralischem Scheuermittel. Entfernt Öl, Fett und Wachse. Ideal für den Einsatz in Industrie und Gewerbe. Enthält keine Lösungsmittel oder synthetische Tenside. Leicht parfümiert, leicht alkalisch, nicht fließfähig.

Art.-Nr.	Lieferform	VE
4027012	12 kg Gebinde	1 Stk.

Passend zu

5825000	Kamar 103, Pastenspender	1 Stk.
---------	--------------------------	--------

* Ungefährer pH-Wert des konzentrierten Produktes, bei wasserfreien Produkten ist der pH-Wert nicht anwendbar.

** VOC-Abgabe pro Stück wird dem Nettopreis des Produktes zugeschlagen; der Abgabesatz beträgt CHF 3.00/kg VOC.

Hand-, Hauthygiene und Desinfektion

Haut und Hände – Hautpflege, Hautschutz und Gesundheitswesen

ACO-care



Pflegende, regenerierende und waschende Hautlotion für Hände, Gesicht und Körper auf Basis der wertvollen Naturöle Avocadoöl, Calendulaöl und Kamillenöl. Schnell einziehend, befeuchtend, pH-hautneutral. Leicht parfümiert, ohne Farbstoffe.

Art.-Nr.	Lieferform	VE
16800	200 ml Flasche	1 Stk. = 12 × 200 ml
16804	500 ml Flasche	1 Stk. = 12 × 500 ml

Majola H5-Creme, Hände- und Hautpflege



Schnell einziehende Creme für die tägliche hygienische Pflege der Hände und Haut. Besonders bei rissiger und spröder Haut geeignet.

Art.-Nr.	Lieferform	VE
16692	500 ml Flasche	1 Stk. = 12 × 500 ml
16690	100 ml Tube	1 Stk. = 10 × 100 ml
16691	15 ml Tube	1 Stk. = 400 × 15 ml

Passend zu

16738	Pumpspender, 500 ml Flasche	1 Stk.
-------	-----------------------------	--------

Luphenil, Hautschutz



Creme für die Regeneration und zum Schutz der Haut. Ist als Wasser/Öl-Emulsion die ideale Vorbereitung der Haut für die Tagesarbeit mit Reinigungs-, Spül- und Desinfektionsmitteln.

Art.-Nr.	Lieferform	VE
16655	50 ml Tube	1 Stk. = 20 × 50 ml

* Ungefäher pH-Wert des konzentrierten Produktes, bei wasserfreien Produkten ist der pH-Wert nicht anwendbar.

** VOC-Abgabe pro Stück wird dem Nettopreis des Produktes zugeschlagen; der Abgabesatz beträgt CHF 3.00/kg VOC.

Wetrok Schweiz – Ausgabe 2023/2024. Preise zuzüglich MWST. Änderungen vorbehalten.

Hand-, Hauthygiene und Desinfektion

Haut und Hände – Sterisol/Lysoform

Sterisol Handhygiene ECO



Handhygiene Sortiment von Sterisol in hygienischen 375ml Beuteln für die flachen ECO Wandspender. Bestehend aus Händedesinfektion, ökologisch zertifizierter Seife und Handcreme (Nordic Ecolabel).

Händedesinfektion: alkoholisch, unparfümiert, ohne Farbstoff, für die hygienische Händedesinfektion (EN 1500)

Flüssigseife ULTRA: parfümiert, pH-hautneutral, dermatologisch getestet, nicht hautreizend, ohne Konservierungsmittel und Farbstoff

Hautcreme: unparfümiert, feuchtigkeitspendend, rückfettend, auch für sensible Haut (AllergyCertified), ohne Konservierungsmittel und Farbstoff

Art.-Nr.	Lieferform	VE
19530	Händedesinfektion, 375 ml Beutel	1 Stk. = 12 × 0.375 l
19521	Flüssigseife ULTRA, 375 ml Beutel	1 Stk. = 12 × 0.375 l
19534	Hautcrème, 375 ml Beutel	1 Stk. = 12 × 0.375 l

Passend zu

19690	Wandspender schwarz «Hand Disinfectant»	1 Stk.
19692	Wandspender schwarz «Soap»	1 Stk.
19694	Wandspender schwarz «Creme»	1 Stk.
19706	Wandspender silber «Soap»	1 Stk.
19707	Wandspender weiss «Soap»	1 Stk.

Sterisol Flüssigseife ÄKTA



Milde Flüssigseife aus pflanzlichen und verseiften Fettsäuren. Geeignet für häufiges Händewaschen. Enthält keine Konservierungs- und Farbstoffe. Leicht parfümiert. Ökologisch zertifiziert (Nordic Ecolabel) mit rückfettenden Eigenschaften. Hygienische Händewaschung (EN 1499): 4 ml - 60 Sek.

Art.-Nr.	Lieferform	VE
19512	700 ml Beutel	1 Stk. = 12 × 0.7 l

Passend zu

19701	Sterisol Wandspender mit Chrombügel	1 Stk.
19702	Sterisol Wandspender aus Chromstahl	1 Stk.
19650	Sterisol Dispenser automatisch (berührungslos)	1 Stk.

Sterisol Flüssigseife Ultra-mild



Besonders milde Flüssigseife auf Basis synthetischer Tenside, pH-Wert 5.5. Unparfümiert, ohne Farbstoff und Konservierungsmittel. Ideal für den Lebensmittelbereich. Ökologisch zertifiziert (Nordic Ecolabel). Steril abgepackt in Einwegbeutel mit Dosierventil.

Art.-Nr.	Lieferform	VE
19515	700 ml Beutel	1 Stk. = 12 × 0.7 l

Passend zu

19701	Sterisol Wandspender mit Chrombügel	1 Stk.
19702	Sterisol Wandspender aus Chromstahl	1 Stk.
19699	Sterisol Wandspender abschliessbar	1 Stk.

* Ungefährer pH-Wert des konzentrierten Produktes, bei wasserfreien Produkten ist der pH-Wert nicht anwendbar.

** VOC-Abgabe pro Stück wird dem Nettopreis des Produktes zugeschlagen; der Abgabesatz beträgt CHF 3.00/kg VOC.

Hand-, Hauthygiene und Desinfektion

Haut und Hände – Sterisol/Lysoform

Sterisol Handreiniger



Zur Entfernung von starkem Schmutz. Parfümiert. Ohne Konservierungs- und Lösungsmittel. Steril abgepackt in Einwegbeutel mit Dosierventil.

Art.-Nr.	Lieferform	VE
19581	700 ml Beutel	1 Stk. = 12 × 0.7 l

Passend zu

19701	Sterisol Wandspender mit Chrombügel	1 Stk.
19702	Sterisol Wandspender aus Chromstahl	1 Stk.
19699	Sterisol Wandspender abschliessbar	1 Stk.

Sterisol Hautcreme



Schnell einziehende und rückfettende Hautcreme. Verhindert das Austrocknen der Haut. Parfümiert. Ohne Konservierungsmittel. Geeignet für Industriebetriebe, Heime, Kliniken etc. Steril abgepackt in Einwegbeutel mit Dosierventil.

Art.-Nr.	Lieferform	VE
19543	700 ml Beutel	1 Stk. = 12 × 0.7 l

Passend zu

19701	Sterisol Wandspender mit Chrombügel	1 Stk.
19702	Sterisol Wandspender aus Chromstahl	1 Stk.
19650	Sterisol Dispenser automatisch (berührungslos)	1 Stk.

Sterisol Händedesinfektionsmittel



Schnell wirkendes, unparfümiertes Händedesinfektionsmittel auf Alkoholbasis mit rückfettender und rückfeuchtender Wirkung. Steril verpackt in Einwegbeutel mit Dosierventil. Wirksam gegen Bakterien, Pilze und behüllte Viren (Vacciniavirus). Für die hygienische Händedesinfektion (EN 1500).

Art.-Nr.	Lieferform	VE
19523	700 ml Beutel	1 Stk. = 12 × 0.7 l

Passend zu

19650	Sterisol Dispenser automatisch (berührungslos)	1 Stk.
19701	Sterisol Wandspender mit Chrombügel	1 Stk.
19702	Sterisol Wandspender aus Chromstahl	1 Stk.

* Ungefäher pH-Wert des konzentrierten Produktes, bei wasserfreien Produkten ist der pH-Wert nicht anwendbar.

** VOC-Abgabe pro Stück wird dem Nettopreis des Produktes zugeschlagen; der Abgabesatz beträgt CHF 3.00/kg VOC.

Wetrol Schweiz – Ausgabe 2023/2024. Preise zuzüglich MWST. Änderungen vorbehalten.

Hand-, Hauthygiene und Desinfektion

Haut und Hände – Sterisol/Lysoform

AHD 2000 Händedesinfektionsmittel



Schnell wirkendes Hände- und Hautdesinfektionsmittel auf Alkoholbasis (Ethanol) gemäss VAH. Beinhaltet eine rückfettende und rückfeuchtende Wirkung. Parfümiert. Zur Bekämpfung von Bakterien (inkl. TbB), Pilzen, behüllten und unbehüllten Viren (inkl. Rota-, Adeno- und Norovirus).

Art.-Nr.	Lieferform	VE
16609	700 ml Beutel	1 Stk. = 12 x 0.7 l

Passend zu

19650	Sterisol Dispenser automatisch (berührungslos)	1 Stk.
19701	Sterisol Wandspender mit Chrombügel	1 Stk.
19702	Sterisol Wandspender aus Chromstahl	1 Stk.

* Ungefäher pH-Wert des konzentrierten Produktes, bei wasserfreien Produkten ist der pH-Wert nicht anwendbar.

** VOC-Abgabe pro Stück wird dem Nettopreis des Produktes zugeschlagen; der Abgabesatz beträgt CHF 3.00/kg VOC.

Wetrot Schweiz – Ausgabe 2023/2024. Preise zuzüglich MWST. Änderungen vorbehalten.

Hand-, Hauthygiene und Desinfektion

Flächendesinfektion – Desinfektion/Reinigung

Clorina



Einsatz:

- pulverförmiges Desinfektionsmittel für Flächen, Inventar und Medizinprodukte
- zur Dekontamination von Hypothermiegeräten (Heiz-Kühleinheiten, Kreislaufwasser)
- zur Desinfektion von Flächen, Wäsche und Auswurf im Seuchenfall (IfSG)

Eigenschaften:

- bakterizid (inkl. TbB)
- levurozid
- viruzid

Zu beachten:

- Clorina vorsichtig verwenden
- vor Gebrauch stets Etikette und Produktinformationen lesen
- Pulver nur in Wasser gelöst anwenden
- Dosierung und Einwirkzeiten nicht unterschreiten
- spezielle Einwirkzeiten beachten
- Gegenanzeige: Allergie gegen Tosylchloramid Natrium

pH-Wert (Konzentrat)*: –

Schaum: –

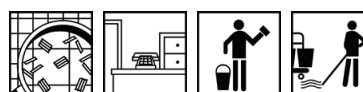

Wirksamkeit	Dosierung %	Einwirkzeit
bakterizid, levurozid	0.75	30 min
viruzid	1	2 min

Art.-Nr.	Lieferform
16683	640 g Dose

VE
1 Stk. = 10 x 640 g

Lysoform



Einsatz:

- Medizinprodukt zur Desinfektion von Wäsche und Textilien (einweichen)
- aldehydhaltiger Desinfektionsreiniger für Flächen, Inventar und Medizinprodukte
- zur Abtötung von Mikroben, die Krankheiten, Verderbnis, Fäulnis und Gerüche erzeugen
- einsetzbar im öffentlichen Gesundheitswesen

Eigenschaften:

- bakterizid
- fungizid
- viruzid

Zu beachten:

- Gegenanzeige: Allergie gegen Formaldehyd
- Einwirkzeiten nicht unterschreiten
- spezielle Einwirkzeiten beachten

pH-Wert (Konzentrat)*: 8

Schaum: –



Wirksamkeit	Dosierung %	Einwirkzeit
bakterizid, levurozid	1	4 h

Art.-Nr.	Lieferform
16663	5 l Gebinde
16661	1 l Flasche
16664	0.5 l Flasche

VE	VOC**
1 Stk. = 2 x 5 l	2.34
1 Stk. = 12 x 1 l	2.81
1 Stk. = 20 x 0.5 l	2.34

* Ungefäher pH-Wert des konzentrierten Produktes, bei wasserfreien Produkten ist der pH-Wert nicht anwendbar.

** VOC-Abgabe pro Stück wird dem Nettopreis des Produktes zugeschlagen; der Abgabesatz beträgt CHF 3.00/kg VOC.

Hand-, Hauthygiene und Desinfektion

Flächendesinfektion – Desinfektion/Reinigung

Desocid



Einsatz:

- Flächendesinfektionsmittel und Fusspilzprophylaktikum auf Basis von quartären Ammoniumverbindungen
- einsetzbar im öffentlichen Gesundheitswesen, auch in Hallen- und Freibädern, Wasch-, Dusch- und Umkleieräume sowie alle Sanitärbereiche
- Speziell geeignet für den Einsatz in Fussduschen im Nasszonenbereich

Eigenschaften:

- bakterizid (Standard Bakterien)
- levurozid (*C. albicans*)
- begrenzt viruzid (HBV)
- Fusspilzprophylaxe (*Trichophyton*)
- blau gefärbt

Zu beachten:

- Einwirkzeiten nicht unterschreiten
- spezielle Einwirkzeiten beachten

pH-Wert (Konzentrat)*: 5.5–6.5

Schaum: –



Wirksamkeit	Dosierung %	Einwirkzeit
bakterizid, levurozid	0.5	60 min
Hepatitis B Virus (HBV)	0.5	60 min
Trichophyton	0.1	5 min

Art.-Nr.	Lieferform
1162010	10 l Gebinde

VE
1 Stk. = 10 l

* Ungefährer pH-Wert des konzentrierten Produktes, bei wasserfreien Produkten ist der pH-Wert nicht anwendbar.

** VOC-Abgabe pro Stück wird dem Nettopreis des Produktes zugeschlagen; der Abgabesatz beträgt CHF 3.00/kg VOC.

Hand-, Hauthygiene und Desinfektion

Flächendesinfektion – Desinfektion und Lebensmittelbereich

SintOx 3%



Einsatz:

- gebrauchsfertiges Flächendesinfektionsmittel auf der Basis von Wasserstoffperoxid/Silberverbindungen
- Einsatzgebiete: Gesundheitswesen, Veterinärbereich, Lebensmittel- und Futtermittelbereich

Eigenschaften:

- bakterizid (Standard Bakterien)
- levurozid (C. albicans)
- wirksam gegen behüllte Viren (Influenza)
- nicht schäumend
- Nachspülen nicht erforderlich
- VAH-gelistet

Zu beachten:

- Messing kann sich verfärben
- bei regelmässiger Anwendung, können Selbstglanzdispersionen angegriffen werden
- bei Lackanstrichen oder Auskleidematerialien sind Vorversuche an verdeckten Stellen zu empfehlen
- bei Pfützenbildung nach Einwirkzeit nachwischen

pH-Wert (Konzentrat)*: 2.5–3.5

Schaum: –



Wirksamkeit	Dosierung %	Einwirkzeit
bakterizid, levurozid	100	15 min
Influenza/Grippe	100	30 s

Art.-Nr.	Lieferform	VE
16560	10 l Gebinde	1 Stk. = 10 l

Optionales Zubehör

10200	SintOx 3% 0.5 l Sprühflasche leer, ohne Aufsatz	1 Stk.
10011	Sprühaufsatz weiss Professional	1 Stk.
10856	Auslaufhahn SintOx 10 l Gebinde	1 Stk.

SintOx 15%



Einsatz:

- Flächendesinfektionsmittel auf der Basis von Wasserstoffperoxid/Silberverbindungen
- Einsatzgebiete: Gesundheitswesen, Veterinärbereich, Lebensmittel- und Futtermittelbereich
- Geeignet zur Trinkwasserdesinfektion, Schutzmittel in Kühl- und Verfahrenssystemen (nur CH)

Eigenschaften:

- bakterizid, levurozid
- fungizid (Hefe- und Schimmelpilze)
- viruzid (Polio-, Adeno-, Norovirus)
- gegen behüllte und unbehüllte Viren
- Nachspülen nicht erforderlich

Zu beachten:

- Messing kann sich verfärben
- bei regelmässiger Anwendung, können Selbstglanzdispersionen angegriffen werden
- bei Lackanstrichen oder Auskleidematerialien sind Vorversuche an verdeckten Stellen zu empfehlen
- bei Pfützenbildung nach Einwirkzeit nachwischen

pH-Wert (Konzentrat)*: 0.7–1.7

Schaum: –



Wirksamkeit	Dosierung %	Einwirkzeit
bakterizid, levurozid	40	30 min
fungizid	50	15 min

Art.-Nr.	Lieferform	VE
16580	10 l Gebinde	1 Stk. = 10 l

Optionales Zubehör

10856	Auslaufhahn SintOx 10 l Gebinde	1 Stk.
-------	---------------------------------	--------

* Ungefährer pH-Wert des konzentrierten Produktes, bei wasserfreien Produkten ist der pH-Wert nicht anwendbar.

** VOC-Abgabe pro Stück wird dem Nettopreis des Produktes zugeschlagen; der Abgabesatz beträgt CHF 3.00/kg VOC.

Hand-, Hauthygiene und Desinfektion

Flächendesinfektion – Desinfektion/Reinigung und Lebensmittelbereich

Lysoformin Spezial



Einsatz:

- Desinfektionsmittel zur Wischdesinfektion gemäss VAH, auf der Basis von quartären Ammoniumverbindungen und Guanidinderivaten
- Desinfektion und Reinigung von Flächen und Inventar in einem Arbeitsgang
- Desinfektion von Textilien (Mopps, Scheuertücher), Sauna- und Bäderabteilung, Hauswirtschaftsbereiche und Sonnenbänken
- einsetzbar im öffentlichen Gesundheitswesen, Lebens- und Futtermittelbereich, Schutzmittel für Mauerwerk

Eigenschaften:

- bakterizid (*L. pneumophila*)
- levurozid (*C. albicans*)
- begrenzt viruzid (inkl. HBV, HCV, HIV)

Art.-Nr.	Lieferform	VE	VOC**
16676	5 l Gebinde	1 Stk. = 2 × 5 l	1.34
16677	1 l Flasche	1 Stk. = 12 × 1 l	1.61
16675	40 ml Beutel	1 Stk. = 200 × 40 ml = 8 l / Karton	1.07

Zu beachten:

- Einwirkzeiten nicht unterschreiten
- spezielle Einwirkzeiten beachten

pH-Wert (Konzentrat)*: 8

Schaum: –



Wirksamkeit	Dosierung %	Einwirkzeit
bakterizid, levurozid	0.5	60 min
begrenzt viruzid	0.5	30 min
Rotavirus	0.5	1 min

SintoClean HN



Einsatz:

- Desinfektionsreiniger auf Basis quartärer Ammoniumverbindungen
- zur Reinigung und Desinfektion von abwaschbaren und alkalibeständigen Oberflächen und Bodenbelägen (PVC, Natur- und Kunststeine, Klinker, etc.)
- einsetzbar im öffentlichen Gesundheitswesen und im Lebens- und Futtermittelbereich (keine direkte Behandlung von Lebensmitteln)

Eigenschaften:

- bakterizid (inkl. Salmonellen)
- fungizid (*C. albicans*, *A. brasiliensis*)
- viruzid (inkl. Noro-, Rotavirus)
- alkalisch, schwach schäumend
- unparfümiert

Art.-Nr.	Lieferform	VE
16110	10 l Gebinde	1 Stk. = 10 l

Zu beachten:

- nur glatte (nicht saugfähige/nicht poröse) Materialien behandeln
- keine direkte Behandlung von Lebensmitteln
- Einwirkzeiten nicht unterschreiten und spezielle Einwirkzeiten beachten

pH-Wert (Konzentrat)*: 12.5–13.5

Schaum: –



Wirksamkeit	Dosierung %	Einwirkzeit
bakterizid	2.5	5 min
fungizid, levurozid	4	15 min
Norovirus	4	30 min

* Ungefährer pH-Wert des konzentrierten Produktes, bei wasserfreien Produkten ist der pH-Wert nicht anwendbar.

** VOC-Abgabe pro Stück wird dem Nettopreis des Produktes zugeschlagen; der Abgabesatz beträgt CHF 3.00/kg VOC.

Hand-, Hauthygiene und Desinfektion

Flächendesinfektion – Desinfektion/Reinigung und Lebensmittelbereich

Desoplex



Einsatz:

- Desinfektionsreiniger auf Basis quartärer Ammoniumverbindungen
- zur Reinigung und Desinfektion von abwaschbaren Oberflächen (inkl. Acrylglas) und Bodenbelägen
- einsetzbar im öffentlichen Gesundheitswesen und in der Lebensmittelverarbeitung

Eigenschaften:

- bakterizid (inkl. Salmonellen, Listerien)
- levurozid (C. albicans)
- begrenzt viruzid (HBV, HIV, HCV, Vaccinia-, Rotavirus)
- viruzid (Norovirus)
- nicht schäumend

Zu beachten:

- Einwirkzeiten nicht unterschreiten
- spezielle Einwirkzeiten beachten

pH-Wert (Konzentrat)*: 6.8–7.8

Schaum: –



Wirksamkeit	Dosierung %	Einwirkzeit
bakterizid, levurozid	2	15 min
begrenzt viruzid	3	15 min
Norovirus	6	30 min

Art.-Nr. Lieferform

1164010 5 l Gebinde

VE

1 Stk. = 5 l

* Ungefäher pH-Wert des konzentrierten Produktes, bei wasserfreien Produkten ist der pH-Wert nicht anwendbar.
** VOC-Abgabe pro Stück wird dem Nettopreis des Produktes zugeschlagen; der Abgabesatz beträgt CHF 3.00/kg VOC.
Wetrok Schweiz – Ausgabe 2023/2024. Preise zuzüglich MWST. Änderungen vorbehalten.

Hand-, Hauthygiene und Desinfektion

Flächendesinfektion – Schnelldesinfektion

SintoGard



Einsatz:

- gebrauchsfertiges Desinfektionsmittel auf Ethanolbasis
- zur Schnelldesinfektion von kleinen Flächen und Gegenständen (z.B. OP-Tische, Untersuchungsstühle) und sonstigen alkoholbeständigen Materialien
- einsetzbar im öffentlichen Gesundheitswesen, Lebensmittel- und Futtermittelbereich

Eigenschaften:

- bakterizid (inkl. Salmonellen, Listerien, Campylobacter)
- levurozid (*C. albicans*)
- mykobakterizid
- gegen behüllte Viren (Influenza/Grippe)
- ohne Parfüm und Farbstoff

Zu beachten:

- bei regelmässiger Anwendung können Selbstglanzdispersionen angegriffen werden
- bei Lackanstrichen oder Auskleidungsmaterialien sind Vorversuche an verdeckten Stellen zu empfehlen

pH-Wert (Konzentrat)*: 6–7

Schaum: –



Wirksamkeit	Dosierung %	Einwirkzeit
bakterizid, levurozid	100	30 s
begrenzt viruzid	100	30 s
mykobakterizid	100	60 s

Art.-Nr.	Lieferform	VE	VOC**
16550	10 l Gebinde	1 Stk. = 10 l	19.10
16554	25 l Gebinde	1 Stk. = 25 l	47.76
16551	0.5 l Sprühflasche gefüllt	1 Stk. = 12 x 0.5 l	11.46

Optionales Zubehör

10164	SintoGard 0.5 l Sprühflasche leer, ohne Aufsatz	1 Stk.
10138	Sprühaufsatz weiss Standard	1 Stk.
10011	Sprühaufsatz weiss Professional	1 Stk.

Aerodesin 2000



Einsatz:

- gebrauchsfertiges Desinfektionsmittel auf Alkoholbasis
- zur Schnelldesinfektion von kleinen, schwer zugänglichen Flächen und Gegenständen
- einsetzbar im öffentlichen Gesundheitswesen

Eigenschaften:

- bakterizid
- levurozid
- fungizid
- begrenzt viruzid (inkl. Adeno-, Norovirus)
- viruzid (Papova-, Polyoma-, SV40 Virus)

Zu beachten:

- unverdünnt anwenden
- aus ca. 30 cm Entfernung versprühen (max. 2 m²).
- die Flächen und Gegenstände sind vollständig zu benetzen (max. 50 ml/m²)

pH-Wert (Konzentrat)*: 8

Schaum: –



Wirksamkeit	Dosierung %	Einwirkzeit
bakterizid, levurozid	100	60 s
fungizid	100	5 min
Norovirus	100	30 s

Art.-Nr.	Lieferform	VE	VOC**
16617	5 l Gebinde	1 Stk. = 2 x 5 l	15.87
16616	1 l Sprühflasche gefüllt	1 Stk. = 12 x 1 l	19.05

* Ungefäher pH-Wert des konzentrierten Produktes, bei wasserfreien Produkten ist der pH-Wert nicht anwendbar.

** VOC-Abgabe pro Stück wird dem Nettopreis des Produktes zugeschlagen; der Abgabesatz beträgt CHF 3.00/kg VOC.

Hand-, Hauthygiene und Desinfektion

Flächendesinfektion – Schnelldesinfektion

Fugaten



Einsatz:

- zur alkoholischen Wischdesinfektion von Medizinprodukten
- zur Schnelldesinfektion von kleinen Flächen und Gegenständen (z.B. OP-Tische, Untersuchungsstühle) und sonstigen alkoholbeständigen Materialien
- einsetzbar im öffentlichen Gesundheitswesen

Eigenschaften:

- bakterizid/levurozid
- viruzid (inkl. Adeno-, Rota-, Norovirus)
- tuberkulozid/mykobakterizid
- parfümiert

Zu beachten:

- Einwirkzeiten nicht unterschreiten
- spezielle Einwirkzeiten beachten

pH-Wert (Konzentrat)*: 9.3

Schaum: –



Wirksamkeit	Dosierung %	Einwirkzeit
bakterizid, levurozid	100	60 s
begrenzt viruzid	100	30 s
Norovirus	100	30 s

Art.-Nr.	Lieferform	VE	VOC**
16642	5 l Gebinde (Fugaten-Spray)	1 Stk. = 2 x 5 l	18.72
16643	1 l Flasche	1 Stk. = 12 x 1 l	22.53
16645	1 l Sprühflasche (Fugaten-Spray)	1 Stk. = 12 x 1 l	22.53

Optionales Zubehör

16735	Sprühaufsatz zu Art. 16645	1 Stk.	
-------	----------------------------	--------	--

Lysoformin Plus Schaum



Einsatz:

- schnellwirkendes Desinfektionsmittel für medizinisches Inventar (im Sinne des Medizinproduktegesetzes (MPG), auf der Basis von Alkylamin, Guanidinderivat und quartären Ammoniumverbindungen)
- für alle wasserbeständigen Flächen geeignet
- einsetzbar im öffentlichen Gesundheitswesen

Eigenschaften:

- bekämpft Bakterien, Pilze und behüllte Viren
- begrenzt viruzid (inkl. HBV, HCV, HIV)

Zu beachten:

- Einwirkzeiten nicht unterschreiten
- spezielle Einwirkzeiten siehe Etikett und Produktdatenblatt

pH-Wert (Konzentrat)*: 9.5

Schaum: –



Wirksamkeit	Dosierung %	Einwirkzeit
bakterizid, levurozid	100	5 min
begrenzt viruzid	100	5 min

Art.-Nr.	Lieferform	VE
16670	1 l Sprühflasche gefüllt	1 Stk. = 12 x 1 l
16671	5 l Gebinde	1 Stk. = 2 x 5 l

* Ungefäher pH-Wert des konzentrierten Produktes, bei wasserfreien Produkten ist der pH-Wert nicht anwendbar.

** VOC-Abgabe pro Stück wird dem Nettopreis des Produktes zugeschlagen; der Abgabesatz beträgt CHF 3.00/kg VOC.

Hand-, Hauthygiene und Desinfektion

Flächendesinfektion – Schnelldesinfektion und Lebensmittelbereich

ACO-top



Einsatz:

- gebrauchsfertiges Desinfektionsmittel auf Alkoholbasis gemäss VAH
- zur Schnelldesinfektion von kleinen Flächen und Gegenständen (z.B. Küchenablagen, Mobiliar, Geräte) und sonstigen alkoholbeständigen Materialien
- einsetzbar in Lebensmittel- und Futtermittelindustrie (auch Gastronomie), öffentlichen Gesundheitswesen (Heimen, Arztpraxis etc.)

Eigenschaften:

- bakterizid (inkl. Salmonellen, Listerien, Campylobacter)
- levurozid (*C. albicans*)
- mykobakterizid
- gegen behüllte Viren (Influenza/Grippe)
- ohne Parfüm und Farbstoffe

Zu beachten:

- unverdünnt anwenden
- aus ca. 30 cm Entfernung versprühen (max. 2 m²)
- Flächen und Gegenstände gut benetzen (Trocknungszeit = Einwirkzeit)

pH-Wert (Konzentrat)*: –

Schaum: –



Wirksamkeit	Dosierung %	Einwirkzeit
bakterizid, levurozid	100	30 s
begrenzt viruzid	100	30 s
mykobakterizid	100	60 s

Art.-Nr.	Lieferform	VE	VOC**
16820	10 l Gebinde	1 Stk. = 1 x 10 l	18.50
16822	0.5 l Flasche	1 Stk. = 12 x 500 ml	11.10

Optionales Zubehör

10736	Ausgusshähne	1 Stk.
10138	Sprühaufsatz weiss Standard	1 Stk.
10011	Sprühaufsatz weiss Professional	1 Stk.

* Ungefährer pH-Wert des konzentrierten Produktes, bei wasserfreien Produkten ist der pH-Wert nicht anwendbar.

** VOC-Abgabe pro Stück wird dem Nettopreis des Produktes zugeschlagen; der Abgabesatz beträgt CHF 3.00/kg VOC.

Wetrok Schweiz – Ausgabe 2023/2024. Preise zuzüglich MWST. Änderungen vorbehalten.

Hand-, Hauthygiene und Desinfektion

Flächendesinfektion – Schnelldesinfektionstücher

Hospisept-Tuch



Einsatz:

- Tücher für die alkoholische Wischdesinfektion von Medizinprodukten und für die hygienische Händedesinfektion
- zur Desinfektion und Reinigung von Kleinflächen aller Art (in Krankenhäusern, Sanatorien, Heimen, Arztpraxen, im Rettungsdienst usw.)
- besonders geeignet für Bereiche in denen nicht gesprüht werden kann und eine schnelle Abtrocknung wichtig ist
- einsetzbar im öffentlichen Gesundheitswesen

Eigenschaften:

- bakterizid
- levurozid
- begrenzt viruzid (inkl. Rota-, Norovirus)

Zu beachten:

- Fläche abreiben und das Präparat bis zur Abtrocknung einwirken lassen
- hygienische Händedesinfektion: 30 Sek
- Hände resp. Oberflächen vollständig benetzen (ggfs. 2 Tücher nehmen)

pH-Wert (Konzentrat)*: –

Schaum: –



Wirksamkeit	Dosierung %	Einwirkzeit
bakterizid, levurozid	100	30 s
hygienische Händedesinfektion	100	30 s
Norovirus	100	30 s

Art.-Nr.	Lieferform	VE	VOC**
16650	Dose mit 100 Tüchern	1 Stk. = 6 x 100 Tücher	2.65
16652	Nachfüllbeutel mit 100 Tüchern	1 Stk. = 6 x 100 Tücher	2.65
16651	15 Tücher einzeln verpackt	1 Stk. = 15 Tücher	0.09

Lysoformin rapid wipes



Einsatz:

- gebrauchsfertige, vorgetränkte Desinfektionstücher auf Basis von quartären Ammoniumverbindungen als Wirkstoff, in einem verschliessbaren Standbeutel verpackt
- gegen Standardbakterien, Hefepilze und behüllte Viren wirksam
- zur Desinfektion und Reinigung von Flächen aller Art (z.B. Fitnessgeräte)
- einsetzbar zur schnellen Wischdesinfektion von (Kontakt-) Flächen in öffentlichen Einrichtungen, (Pharma-) Industrie, Hotellerie, Gesundheitswesen etc.

Eigenschaften:

- bakterizid (Standard Bakterien)
- levurozid (C. albicans)
- begrenzt viruzid (HCV, Vacciniavirus)
- 100 Tücher pro Beutel, 1 Tuch (30 x 30 cm)
- VAH-gelistet, EN 16615 (4-Felder-Test)

Zu beachten:

- Fläche vollständig benetzen
- spezielle Einwirkzeiten beachten



Wirksamkeit	Dosierung %	Einwirkzeit
bakterizid, levurozid	100	5 min
begrenzt viruzid	100	10 min
Vacciniavirus	100	1 min

Art.-Nr.	Lieferform	VE
16900	Beutel mit 100 Tüchern	1 Stk. = 4 x 100 Tücher

Optionales Zubehör

16901	Entnahmeverschluss zu Lysoformin rapid wipes	1 Stk.
-------	--	--------

* Ungefäher pH-Wert des konzentrierten Produktes, bei wasserfreien Produkten ist der pH-Wert nicht anwendbar.

** VOC-Abgabe pro Stück wird dem Nettopreis des Produktes zugeschlagen; der Abgabesatz beträgt CHF 3.00/kg VOC.

Hand-, Hauthygiene und Desinfektion

Manuelle Instrumentendesinfektion

Aldosan 2000



Einsatz:

- Medizinprodukt auf Aldehydbasis zur Einlege- bzw. Tauch- und Wischdesinfektion von Flächen, Inventar, Instrumenten (gemäss VAH), auch Medizinprodukten und Textilien (z.B. Mopps)
- einsetzbar im öffentlichen Gesundheitswesen

Eigenschaften:

- bakterizid/levurozid
- mykobakterizid
- begrenzt viruzid (HBV/HCV/HIV)
- viruzid (inkl. Poliovirus)

Zu beachten:

- Gegenanzeige: Allergie gegen Formaldehyd
- Einwirkzeiten nicht unterschreiten
- spezielle Einwirkzeiten beachten

pH-Wert (Konzentrat)*: 7

Schaum: –



Wirksamkeit	Dosierung %	Einwirkzeit
bakterizid, levurozid	1	15 min
fungizid	1	15 min
viruzid	2	15 min

Art.-Nr.	Lieferform	VE	VOC**
16627	5 l Gebinde	1 Stk. = 2 × 5 l	3.62
16623	1 l Flasche	1 Stk. = 6 × 1 l	2.17

* Ungefährer pH-Wert des konzentrierten Produktes, bei wasserfreien Produkten ist der pH-Wert nicht anwendbar.

** VOC-Abgabe pro Stück wird dem Nettopreis des Produktes zugeschlagen; der Abgabesatz beträgt CHF 3.00/kg VOC.

Hand-, Hauthygiene und Desinfektion

Textildesinfektion

Lysoform



Einsatz:

- Medizinprodukt zur Desinfektion von Wäsche und Textilien (einweichen)
- aldehydhaltiger Desinfektionsreiniger für Flächen, Inventar und Medizinprodukte
- zur Abtötung von Mikroben, die Krankheiten, Verderbnis, Fäulnis und Gerüche erzeugen
- einsetzbar im öffentlichen Gesundheitswesen

Eigenschaften:

- bakterizid
- fungizid
- viruzid

Zu beachten:

- Gegenanzeige: Allergie gegen Formaldehyd
- Einwirkzeiten nicht unterschreiten
- spezielle Einwirkzeiten beachten

pH-Wert (Konzentrat)*: 8

Schaum: –



Wirksamkeit	Dosierung %	Einwirkzeit
bakterizid, levurozid	1	4 h

Art.-Nr.	Lieferform	VE	VOC**
16661	1 l Flasche	1 Stk. = 12 × 1 l	2.81
16663	5 l Gebinde	1 Stk. = 2 × 5 l	2.34
16664	0.5 l Flasche	1 Stk. = 20 × 0.5 l	2.34

* Ungefährer pH-Wert des konzentrierten Produktes, bei wasserfreien Produkten ist der pH-Wert nicht anwendbar.

** VOC-Abgabe pro Stück wird dem Nettopreis des Produktes zugeschlagen; der Abgabesatz beträgt CHF 3.00/kg VOC.

Wetrot Schweiz – Ausgabe 2023/2024. Preise zuzüglich MWST. Änderungen vorbehalten.

Hand-, Hauthygiene und Desinfektion

Spender

Praesidio Desinfektionsmittelspender



Batteriebetriebener Automatik-Edelstahlspeicher 1000 ml, abschliessbar. Ideal geeignet als Desinfektionsmittelspenderlösung für öffentliche Bereiche. Verwendbar mit 1000 ml Euroflasche. Wandmontage oder mit Standfuss (separat bestellbar) verwendbar.

Art.-Nr.	Lieferform	VE
16761	Praesidio Spender ohne Standfuss, mit Wetrok Logo	1 Stk.
16762	Praesidio Spender ohne Standfuss, individueller Druck	1 Stk.

Optionales Zubehör

16763	Standfuss Edelstahl zu Praesidio Spender	1 Stk.
-------	--	--------

Ingo-Man Plus 500 ml Spendersystem



Qualitativ hochwertiges Desinfektionsmittel und Seifen Spendersystem, geeignet für 500 ml Euroflaschen.

Art.-Nr.	Lieferform	VE
16770	Ingo-Man Plus Spender 500 ml, manuell, Aluminium, kurzer Armhebel, Kunststoffpumpe, Wetrok Logo	1 Stk.
16771	Ingo-Man Plus 500 ml, manuell, Aluminium, langer Armhebel, Kunststoffpumpe, Wetrok Logo	1 Stk.
16772	Ingo-Man Plus Spender 500 ml, Automatik, Aluminium, Stahlpumpe, Wetrok Logo	1 Stk.

Optionales Zubehör

16884	Standfuss universal	1 Stk.
16876	Einwegpumpe Kunststoff, Ingo-Man Plus 500 ml	1 Stk.
16867	Mehrwegpumpe Kunststoff, Ingo-Man Plus 500 ml	1 Stk.
16869	Mehrwegpumpe Stahl, Ingo-Man Plus 500 ml manuell	1 Stk.
16871	Mehrwegpumpe Stahl, Ingo-Man Plus 500 ml, Automatik	1 Stk.
16858	Verschlussblende Aluminium mit Sichtfenster für Ingo-Man Plus 500 ml manueller Spender	1 Stk.
16860	Verschlussblende Aluminium mit Sichtfenster für Ingo-Man Plus 500 ml Automatik Spender	1 Stk.
16837	Tropfschale weiss Ingo-Man Plus 500 ml manuell	1 Stk.
16842	Tropfschale weiss Ingo-Man Plus Automatik Spender	1 Stk.
16852	Beschriftungscap «Seife» für Ingo-Man Plus manuell	1 Stk.
16853	Beschriftungscap «Desinfektion» für Ingo-Man Plus manuell	1 Stk.
16850	Beschriftungscap «Seife» für Ingo-Man Plus Automatik	1 Stk.
16851	Beschriftungscap «Desinfektion» für Ingo-Man Plus Automatik	1 Stk.
16826	500 ml Euroflasche, leer	1 Stk.
16880	Tischhalterung Ingo-Man Plus 500 ml manuell	1 Stk.
16881	Tischhalterung Ingo-Man Plus 1000 ml (500 ml Automatik)	1 Stk.
16862	Auslaufblende Ingo-Man 500 ml, manuell	1 Stk.

* Ungefährer pH-Wert des konzentrierten Produktes, bei wasserfreien Produkten ist der pH-Wert nicht anwendbar.

** VOC-Abgabe pro Stück wird dem Nettopreis des Produktes zugeschlagen; der Abgabesatz beträgt CHF 3.00/kg VOC.

Hand-, Hauthygiene und Desinfektion

Spender

Ingo-Man Plus 1000 ml Spendersystem



Qualitativ hochwertiges Desinfektionsmittel-, Seifen- und Creme-Spendersystem. Geeignet für 1000 ml Euroflaschen.

Art.-Nr.	Lieferform	VE
16775	Ingo-Man Plus 1000 ml, manuell, Aluminium, kurzer Armhebel, Kunststoffpumpe, Wetrok Logo	1 Stk.
16776	Ingo-Man Plus 1000 ml, manuell, Aluminium, langer Armhebel, Kunststoffpumpe, Wetrok Logo	1 Stk.
16777	Ingo-Man Plus Spender 1000 ml, Automatik, Aluminium, Stahlpumpe, Wetrok Logo	1 Stk.
16828	Ingo-Man Plus Spender 1000 ml, manuell, Stahl, kurzer Armhebel	1 Stk.
16829	Ingo-Man Plus Spender 1000 ml, manuell, Stahl, langer Armhebel	1 Stk.

Optionales Zubehör

16884	Standfuss universal	1 Stk.
16881	Tischhalterung Ingo-Man Plus 1000 ml (500 ml Automatik)	1 Stk.
16877	Einwegpumpe Kunststoff, Ingo-Man Plus 1000 ml	1 Stk.
16868	Mehrwegpumpe Kunststoff, Ingo-Man Plus 1000 ml	1 Stk.
16870	Mehrwegpumpe Stahl, Ingo-Man Plus 1000 ml, manuell	1 Stk.
16872	Mehrwegpumpe Stahl, Ingo-Man Plus 1000 ml, Automatik	1 Stk.
16859	Verschlussblende Aluminium mit Sichtfenster für Ingo-Man Plus 1000 ml manueller Spender	1 Stk.
16861	Verschlussblende Aluminium mit Sichtfenster für Ingo-Man Plus 1000 ml Automatik Spender	1 Stk.
16841	Verschlussblende Stahl mit Sichtfenster für Ingo-Man Plus 1000 ml manueller Spender	1 Stk.
16835	Tropfschale weiss Ingo-Man Plus 1000 ml manuell	1 Stk.
16842	Tropfschale weiss Ingo-Man Plus Automatik Spender	1 Stk.
16852	Beschriftungsclip «Seife» für Ingo-Man Plus manuell	1 Stk.
16853	Beschriftungsclip «Desinfektion» für Ingo-Man Plus manuell	1 Stk.
16850	Beschriftungsclip «Seife» für Ingo-Man Plus Automatik	1 Stk.
16851	Beschriftungsclip «Desinfektion» für Ingo-Man Plus Automatik	1 Stk.
16863	Auslaufblende Ingo-Man 1000 ml, manuell	1 Stk.

RX 5 500 ml Spendersystem



Kunststoff Spendersystem mit integrierter Tropfschale für 500 ml Euroflaschen. Geeignet für Desinfektionsmittel, Seifen und fließfähige Lotionen.

Art.-Nr.	Lieferform	VE
16785	RX 5 manueller Spender 500 ml, Kunststoff, weiss	1 Stk.
16784	RX 5 Automatikspender 500 ml, Kunststoff, weiss	1 Stk.

Optionales Zubehör

16788	Einwegpumpe Kunststoff, RX 5, 500 ml	1 Stk.
16789	Mehrwegpumpe Kunststoff, RX 5 500 ml	1 Stk.
16787	Standfuss zu RX 5 Automatikspender	1 Stk.

* Ungefäher pH-Wert des konzentrierten Produktes, bei wasserfreien Produkten ist der pH-Wert nicht anwendbar.

** VOC-Abgabe pro Stück wird dem Nettopreis des Produktes zugeschlagen; der Abgabesatz beträgt CHF 3.00/kg VOC.

Wetrok Schweiz – Ausgabe 2023/2024. Preise zuzüglich MWST. Änderungen vorbehalten.

Hand-, Hauthygiene und Desinfektion

Spender

SanTRAL Wandspender



Qualitativ hochwertiger, automatischer oder manueller Seifen und Desinfektionsmittelspender aus Edelstahl mit Antifingerprint Beschichtung. Abschliessbar mit Nachfüllbehälter (600 ml oder 1200 ml). Zur Wandmontage. Geeignet für Waschräume aller Art.

Art.-Nr.	Lieferform	VE
16910	SanTRAL 600 ml manuell Stahl	1 Stk.
16911	SanTRAL 1200 ml manuell Stahl	1 Stk.
16912	SanTRAL 1200 ml Automatik Stahl	1 Stk.

Optionales Zubehör

16913	Tropfschale SanTRAL manuell	1 Stk.
16914	Tropfschale zu SanTRAL Automatik	1 Stk.

Wandspender für HyBag



Manueller Spender aus Kunststoff für das HyBag-System, mit Tropfschale. Geeignet für Desinfektionsmittel, Seifen und fließfähige Lotionen. Hersteller-unabhängig dank Kompatibilität mit 500 ml und 1000 ml Euroflaschen (+ Einweg- oder Mehrwegpumpe RX, separat bestellbar).

Abmessungen mit Bedienhebel und Tropfschale: B 150 × H 350 × T 218 mm

Art.-Nr.	Lieferform	VE
16935	Wandspender manuell, weiss, Kunststoff	1 Stk.

Passend zu

16920	ACO-san sensitive	1 Stk. = 10 × 0.7 l
16925	ACO-derm sensitive	1 Stk. = 10 × 0.7 l
16930	ACO-care sensitive	1 Stk. = 10 × 0.7 l

Lydos Spender



Berührungsloser Desinfektionsmittelspender aus Kunststoff. Batteriebetrieben, für 500 und 1000 ml Euroflaschen, einstellbare Dosiermenge von 1.5 - 5 ml. Nicht geeignet für Seifen und Waschlotionen.

Art.-Nr.	Lieferform	VE
16751	Vario Lydos Automatikspender	1 Stk.

Optionales Zubehör

16884	Standfuss universal	1 Stk.
16752	Tropfschale Vario Lydos Spender	1 Stk.

* Ungefährer pH-Wert des konzentrierten Produktes, bei wasserfreien Produkten ist der pH-Wert nicht anwendbar.

** VOC-Abgabe pro Stück wird dem Nettopreis des Produktes zugeschlagen; der Abgabesatz beträgt CHF 3.00/kg VOC.

Hand-, Hauthygiene und Desinfektion

Spender

Sterisol Wandspender aus Chromstahl



Hygienischer Chromstahl Wandspender für das 0.7 l Sterisol Beutelsystem (Ausnahme 375 ml Beutel).
Abmessungen mit Bedienhebel: B 107 × H 240 × T 165 mm.

Art.-Nr.	Lieferform	VE
19702	Wandspender aus Chromstahl	1 Stk.

Sterisol Wandspender, mit Chrombügel



Kunststoff Wandspender mit Chrombügel für das 0.7 l Sterisol Beutelsystem (Ausnahme 375 ml Beutel).
Abmessungen mit Bedienhebel: B 110 × H 200 × T 200 mm.

Art.-Nr.	Lieferform	VE
19701	Sterisol Wandspender aus Kunststoff mit Chrombügel	1 Stk.

Optionales Zubehör

19670	Standfuss zu Sterisol Spender System	1 Stk.
19657	Sterisol-Haube zu 19701	1 Stk.

Sterisol Wandspender, ohne Bügel



Kunststoff Wandspender ohne Bügel für das 0.7 l Sterisol Beutelsystem (Ausnahme 375 ml Beutel).
Abmessungen: B 110 × H 200 × T 130 mm.

Art.-Nr.	Lieferform	VE
19651	Sterisol Wandspender ohne Bügel	1 Stk.

Optionales Zubehör

19656	Sterisol Bügel Chromstahl	1 Stk.
19655	Sterisol Bügel Chromstahl, Armhebel lang	1 Stk.
19670	Standfuss zu Sterisol Spender System	1 Stk.

Sterisol Dispenser automatisch (berührungslos)



Kunststoff Wandspender automatisch, batteriebetrieben für das 0.7 l Sterisol Beutelsystem (Ausnahme 375 ml Beutel).
Abmessung mit Haube: B 120 × H 230 × T 130 mm.

Art.-Nr.	Lieferform	VE
19650	Sterisol Dispenser automatisch	1 Stk.

Optionales Zubehör

19660	Tropfschale zu Sterisol Dispenser	1 Stk.
19670	Standfuss zu Sterisol Spender System	1 Stk.

* Ungefäher pH-Wert des konzentrierten Produktes, bei wasserfreien Produkten ist der pH-Wert nicht anwendbar.

** VOC-Abgabe pro Stück wird dem Nettopreis des Produktes zugeschlagen; der Abgabesatz beträgt CHF 3.00/kg VOC.

Hand-, Hauthygiene und Desinfektion

Spender

Sterisol Wandspender abschliessbar



Chromstahl Wandspender abschliessbar für das 0.7 l Sterisol Beutelsystem (Ausnahme 375 ml Beutel). Abmessungen mit Bedienhebel: B 102 × H 260 × T 140 mm.

Art.-Nr.	Lieferform	VE
19699	Sterisol Wandspender Chromstahl, abschliessbar	1 Stk.

Sterisol Wandspender ECO



Flache Kunststoffspender für die Handhygiene-Produkte der Sterisol ECO-Linie (375 ml). Ideal für Waschräume in Bürobereichen, Coiffuresalons, Hotels, Hallenbäder, Duschkabinen etc.
Individuelle Spender mit Aufdruck «Soap», «Hand Disinfectant» oder «Creme».

Art.-Nr.	Lieferform	VE
19690	Wandspender schwarz «Hand Disinfectant»	1 Stk.
19692	Wandspender schwarz «Soap»	1 Stk.
19694	Wandspender schwarz «Creme»	1 Stk.
19706	Wandspender silber «Soap»	1 Stk.
19707	Wandspender weiss «Soap»	1 Stk.

Privawash Creme, Seifencremespender



Seifenspender aus Kunststoff für 650 ml Seifenkartuschen der Priva Seifen Linie. Mit Schauglas und abschliessbarem Deckel. Auch verwendbar mit Seifen in Nachfüllgebinden durch Einsatz von 650 ml Nachfüllbehälter (optional).
Abmessung mit Bedienhebel: B 72 × H 337 × T 106 mm.

Art.-Nr.	Lieferform	VE
5805000	Privawash Creme, Seifencremespender	1 Stk.

Optionales Zubehör

5805100	650 ml Nachfüllbehälter	1 Stk.
9004710	Pumpe zu Seifenspender	1 Stk.

Privario F, Seifencremespender



Seifenspender aus Kunststoff für 500/950 ml Seifenkartuschen der Priva Seifen Linie. Mit Schauglas und abschliessbarem Deckel. Abmessungen: B 110 × H 330 × T 110 mm.

Art.-Nr.	Lieferform	VE
5802000	Privario F, Seifencremespender	1 Stk.

* Ungefährer pH-Wert des konzentrierten Produktes, bei wasserfreien Produkten ist der pH-Wert nicht anwendbar.

** VOC-Abgabe pro Stück wird dem Nettopreis des Produktes zugeschlagen; der Abgabesatz beträgt CHF 3.00/kg VOC.

Hand-, Hauthygiene und Desinfektion

Spender

Privawash Foam, Schaumseifenspender



Schaumseifenspender aus Kunststoff für 650 ml Seifenkartuschen der Priva Foam Seife. Mit Schauglas und abschliessbarem Deckel. Abmessung mit Bedienhebel: B 72 × H 337 × T 106 mm.

Art.-Nr.	Lieferform	VE
5804000	Privawash Foam, Schaumspender	1 Stk.

Optionales Zubehör

9004712	Pumpe zu Seifenspender	
---------	------------------------	--

SaniFlex, Schaumseifenspender



Manueller Schaumseifenspender aus Kunststoff mit 900 ml Nachfüllbehälter. Abmessungen: B 115 × H 250 × T 115 mm

Art.-Nr.	Lieferform	VE
16895	SaniFlex Schaumseifenspender 900 ml	1 Stk.

Passend zu

16896	Schaumpumpe SaniFlex	1 Stk.
3160010	Priva Foam	1 Stk. = 10 l

* Ungefährer pH-Wert des konzentrierten Produktes, bei wasserfreien Produkten ist der pH-Wert nicht anwendbar.
** VOC-Abgabe pro Stück wird dem Nettopreis des Produktes zugeschlagen; der Abgabesatz beträgt CHF 3.00/kg VOC.
Wetrok Schweiz – Ausgabe 2023/2024. Preise zuzüglich MWST. Änderungen vorbehalten.

Hand-, Hauthygiene und Desinfektion

Spender - Industrie und Gewerbe

Ingo-Man Plus 1000 ml, ohne Pumpe



Robuster Seifenspender 1000 ml aus Aluminium, zum Nachfüllen aus Grossgebinden. Ideal für den Einsatz in Industrie und Gewerbe. HDPE-Leerflasche mit grosser Öffnung (48 mm) für ein einfaches Nachfüllen der Wetrok Industrieseifen. Pumpe muss separat bestellt werden. Abmessungen mit Bedienhebel: B 94 × H 341 × T 170 mm.

Art.-Nr.	Lieferform	VE
16766	Ingo-Man Plus 1000 ml, manuell, ohne Pumpe	1 Stk.

Optionales Zubehör

16873	Pumpe Stahl 1000 ml manuell, für Seifen	1 Stk.
16886	Neutrale Flasche 1 l	1 Stk.

Privalux 25, Seifencremespender



Seifenspender 2500 ml aus Chromstahl für Industrieseifen und fliessende Pasten mit höherer Viskosität. Mit Schauglas und abschliessbarem Deckel. Zum Nachfüllen aus Grossgebinden. Abmessungen mit Bedienhebel: B 94 × H 423 × T 213.

Art.-Nr.	Lieferform	VE
5808000	Privalux 25, Seifencremespender 2.5 l	1 Stk.

Big Boy



Praktischer Seifenspender mit Metallpumpe für Industrieseifen. Kann an der Wand montiert werden. 5 L Gebinde aus HDPE. Abmessungen mit Pumpe: B 180 × H 375 × T 180 mm.

Art.-Nr.	Lieferform	VE
4030000	Big Boy 5 kg	1 Stk.

Bestehend aus

4033000	Big Boy Wandhalterung	1 Stk.
4031000	Big Boy Kunststoffpumpe	1 Stk.
8990543	Leergebinde Big Boy 5 l	1 Stk.

Kamar 103, Pastenspender



Robuster Pastenspender aus massivem Kunststoff. Füllinhalt 2.5 kg. Abmessungen: Durchmesser 115 mm, Höhe 220 mm

Art.-Nr.	Lieferform	VE
5825000	Kamar 103, Pastenspender 3 l	1 Stk.

* Ungefährer pH-Wert des konzentrierten Produktes, bei wasserfreien Produkten ist der pH-Wert nicht anwendbar.

** VOC-Abgabe pro Stück wird dem Nettopreis des Produktes zugeschlagen; der Abgabesatz beträgt CHF 3.00/kg VOC.

Wetrok Schweiz – Ausgabe 2023/2024. Preise zuzüglich MWST. Änderungen vorbehalten.

Hand-, Hauthygiene und Desinfektion

Waschraumhygiene – Tork Flüssigseife und Spender

Tork Elevation Seifenspender



Kunststoffspender für die Tork Premium Flüssigseife.

Art.-Nr.	Lieferform	VE
19716	Tork Elevation Seifenspender	1 Stk.

Optionales Zubehör

19096	Schlüssel zu Tork Spender	1 Stk. = 1 Schlüssel
-------	---------------------------	----------------------

Tork Premium Flüssigseife



Hautfreundlich, milde Rezeptur. In Einwegkartuschen mit Ventil.

Art.-Nr.	Lieferform	VE
19725	1 l Flasche	1 Stk. = 6 x 1 l

Passend zu

19716	Tork Elevation Seifenspender	1 Stk.
-------	------------------------------	--------

* Ungefährer pH-Wert des konzentrierten Produktes, bei wasserfreien Produkten ist der pH-Wert nicht anwendbar.
** VOC-Abgabe pro Stück wird dem Nettopreis des Produktes zugeschlagen; der Abgabesatz beträgt CHF 3.00/kg VOC.
Wetrot Schweiz – Ausgabe 2023/2024. Preise zuzüglich MWST. Änderungen vorbehalten.

Hand-, Hauthygiene und Desinfektion

Waschraumhygiene – Tork Rollenhandtücher und Spender

Tork Advanced Wischtuch 420 Innenabrollung



Rollenhandtuch aus Zellstoff hochweiss, 2-lagig, perforiert, 160 m.

Art.-Nr.	Lieferform	VE
19601	Tork Advanced Wischtuch 420 Innenabrollung	1 Stk. = 6 Rollen à 450 Abrisse
19600	Tork Advanced Wischtuch 420 Innenabrollung, Palette	1 Stk. = 1 Palette à 32 Kartons = 192 Rollen

Passend zu

19717	Tork Elevation Innenabrollung	1 Stk.
-------	-------------------------------	--------

Tork Universal Wischtuch 320 Innenabrollung



Rollenhandtuch aus Recyclingpapier naturweiss, 2-lagig, perforiert, 160 m.

Art.-Nr.	Lieferform	VE
19611	Tork Universal Wischtuch 320 Innenabrollung	1 Stk. = 6 Rollen à 457 Abrisse

Passend zu

19717	Tork Elevation Innenabrollung	1 Stk.
-------	-------------------------------	--------

Tork Advanced Wischtuch 420 Innenabrollung Mini



Rollenhandtuch aus Zellstoff hochweiss, 2-lagig, perforiert, 75 m.

Art.-Nr.	Lieferform	VE
19621	Tork Advanced Wischtuch 420 Innenabrollung Mini	1 Stk. = 11 Rollen à 214 Abrisse
19623	Tork Advanced Wischtuch 420 Innenabrollung Mini, Palette	1 Stk. = 1 Palette à 24 Kartons = 288 Rollen

Passend zu

19718	Tork Elevation Innenabrollung Mini	1 Stk.
-------	------------------------------------	--------

Tork Universal Wischtuch 310 Innenabrollung Mini



Rollenhandtuch aus Recyclingpapier naturweiss, 1-lagig, unperforiert, 120 m.

Art.-Nr.	Lieferform	VE
19624	Tork Universal Wischtuch 310 Innenabrollung Mini	1 Stk. = 11 Rollen

Passend zu

19718	Tork Elevation Innenabrollung Mini	1 Stk.
-------	------------------------------------	--------

* Ungefährer pH-Wert des konzentrierten Produktes, bei wasserfreien Produkten ist der pH-Wert nicht anwendbar.

** VOC-Abgabe pro Stück wird dem Nettopreis des Produktes zugeschlagen; der Abgabesatz beträgt CHF 3.00/kg VOC.

Wetrot Schweiz – Ausgabe 2023/2024. Preise zuzüglich MWST. Änderungen vorbehalten.

Hand-, Hauthygiene und Desinfektion

Waschraumhygiene – Tork Rollenhandtücher und Spender

Tork Premium Handtuch Interfold



Handtuch einzeln, 2-lagig, hochweiss.

Art.-Nr.	Lieferform	VE
19631	Tork Premium Handtuch Interfold	1 Stk. = 21 Bündel à 110 Tücher
19633	Tork Premium Handtuch Interfold, Palette	1 Stk. = 1 Palette à 32 Kartons = 672 Bündel

Passend zu

19715	Tork Elevation Interfold H2	1 Stk.
-------	-----------------------------	--------

Tork Advanced Handtuch Interfold



Handtuch einzeln, 2-lagig, hochweiss.

Art.-Nr.	Lieferform	VE
19634	Tork Advanced Handtuch Interfold	1 Stk. = 21 Bündel à 136 Tücher
19635	Tork Advanced Handtuch Interfold	1 Stk. = 1 Palette à 32 Kartons = 672 Bündel

Passend zu

19715	Tork Elevation Interfold H2	1 Stk.
-------	-----------------------------	--------

Tork Elevation Innenabrollung



Handtuchspender für normalfrequentierte Bereiche. Ermöglicht dem Benutzer die einfache Entnahme mit einer Hand und die individuelle Dosierung des Handtuchpapiers.

Art.-Nr.	Lieferform	VE
19717	Tork Elevation Innenabrollung	1 Stk.

Optionales Zubehör

19096	Schlüssel zu Tork Spender	1 Stk. = 1 Schlüssel
-------	---------------------------	----------------------

Tork Elevation Innenabrollung Mini



Ermöglicht dem Benutzer die einfache Entnahme mit einer Hand und die individuelle Dosierung des Handtuchpapiers, die Version für niedrigfrequentierte Bereiche.

Art.-Nr.	Lieferform	VE
19718	Tork Elevation Innenabrollung Mini	1 Stk.

Optionales Zubehör

19096	Schlüssel zu Tork Spender	1 Stk. = 1 Schlüssel
-------	---------------------------	----------------------

* Ungefäher pH-Wert des konzentrierten Produktes, bei wasserfreien Produkten ist der pH-Wert nicht anwendbar.

** VOC-Abgabe pro Stück wird dem Nettopreis des Produktes zugeschlagen; der Abgabesatz beträgt CHF 3.00/kg VOC.

Wetrek Schweiz – Ausgabe 2023/2024. Preise zuzüglich MWST. Änderungen vorbehalten.

Hand-, Hauthygiene und Desinfektion

Waschraumhygiene – Tork Rollenhandtücher und Spender

Tork Elevation Interfold H2



Idealer Handtuchspender für Waschräume, in denen es sowohl auf Komfort als auch auf ein hohes Hygieneniveau ankommt.

Art.-Nr.	Lieferform	VE
19715	Tork Elevation Interfold H2	1 Stk.

Optionales Zubehör

19096	Schlüssel zu Tork Spender	1 Stk. = 1 Schlüssel
-------	---------------------------	----------------------

Minatol Papierhandtücher



Papierhandtücher mit C-Falz zu Handtuchspender Minatol.
Zellstoff, hochweiss, Masse 25 × 31 cm, 20 Bündel à 152 Tücher.

Art.-Nr.	Lieferform	VE
19728	Papierhandtücher weiss	1 Karton = 3040 Stk.

* Ungefährer pH-Wert des konzentrierten Produktes, bei wasserfreien Produkten ist der pH-Wert nicht anwendbar.

** VOC-Abgabe pro Stück wird dem Nettopreis des Produktes zugeschlagen; der Abgabesatz beträgt CHF 3.00/kg VOC.

Wetrot Schweiz – Ausgabe 2023/2024. Preise zuzüglich MWST. Änderungen vorbehalten.

Hand-, Hauthygiene und Desinfektion

Zubehör

Instrumenten Wannen



Art.-Nr.	Lieferform	VE
16745	Instrumenten-Wanne 5 l	1 Stk.
16741	Instrumenten-Wanne 1 l	1 Stk.

Dosierkopf Lysoform 1 l



Dosierkopf zu 1 l Flasche Lysoform.

Art.-Nr.	Lieferform	VE
16739	Dosierkopf zu 1 l Flasche Lysoform	1 Stk.

Optionales Zubehör

16740	Adapter zu Dosierkopf 1 l	1 Stk.
-------	---------------------------	--------

Pumpspender Lysoform



Pumpspender für Lysoform- und ACO-Flaschen (Ausnahme: Sprühflaschen).

Art.-Nr.	Lieferform	VE
16738	Pumpspender, 500 ml	1 Stk.
16748	Pumpspender, 1000 ml	1 Stk.

Dosierpumpen Lysoform



Dosierpumpe zu 5 l Gebinden Lysoform.

Art.-Nr.	Lieferform	VE
16742	Dosierpumpe 10 ml für 5 l Gebinde Lysoform	1 Stk.
16743	Dosierpumpe 20 ml für 5 l Gebinde Lysoform	1 Stk.
16744	Dosierpumpe 30 ml für 5 l Gebinde Lysoform	1 Stk.

* Ungefäher pH-Wert des konzentrierten Produktes, bei wasserfreien Produkten ist der pH-Wert nicht anwendbar.
 ** VOC-Abgabe pro Stück wird dem Nettopreis des Produktes zugeschlagen; der Abgabesatz beträgt CHF 3.00/kg VOC.
 Wetrok Schweiz – Ausgabe 2023/2024. Preise zuzüglich MWST. Änderungen vorbehalten.

Hand-, Hauthygiene und Desinfektion

Zubehör

Messbecher Lysoform 100 ml



Messbecher zur manuellen Dosierung von Reinigungskonzentraten. Skalierung in 10 ml-Schritten. Material: PP

Art.-Nr.	Lieferform	VE
16746	Messbecher 100 ml	1 Stk.

Auslaufhahn Lysoform



Auslaufhahn zu 5 l Gebinde Lysoform und ACO.

Art.-Nr.	Lieferform	VE
16747	Auslaufhahn 5 l	1 Stk.

Auslaufhahn SintOx 10 l



Auslaufhahn DIN 50 für SintOx 10 l Gebinde.

Art.-Nr.	Lieferform	VE
10856	Auslaufhahn SintOx 10 l	1 Stk.

Kittelclipp, Gürtelclipp



Kittelclipp zur Befestigung einer 125 ml Flasche AHD 2000 / ACO-derm V.

Art.-Nr.	Lieferform	VE
16733	Kittelclipp	1 Stk.

* Ungefährer pH-Wert des konzentrierten Produktes, bei wasserfreien Produkten ist der pH-Wert nicht anwendbar.

** VOC-Abgabe pro Stück wird dem Nettopreis des Produktes zugeschlagen; der Abgabesatz beträgt CHF 3.00/kg VOC.

Wetrok Schweiz – Ausgabe 2023/2024. Preise zuzüglich MWST. Änderungen vorbehalten.



Geräte und Verbrauchsmaterialien

Ihre Preise jederzeit aktuell.
Jetzt im Webshop einloggen:



Geräte und Verbrauchsmaterialien

Inhaltsverzeichnis

Oberflächentücher	Seite	Bodenwischen	Seite	Fensterreinigung	Seite
Mikrofasertücher		Staubwischtücher		Fensterreinigungsset	
Microwit SOFT, gestrickt	140	Masslinn Hopital	154	Fensterreinigungsset	170
Microwit FINE, gewoben	140	Masslinn Dusty	154	Fensterreinigungsset basic tools	171
Microwit TOP	140	Masslinn orange	154		
wetco micro soft, gestrickt	141	Masslinn gelb	154	Fensterreinigung	
		Masslinn 2000	155	Benetzungsgeräte und Überzüge	
Oberflächentücher		Masslinn 2000 Rolle	155	Benetzungsgerät mit Gelenk	172
Allzwecktücher		Microsol-Tuch	155	Benetzungsgerät ohne Gelenk	172
Wiwit	142			Überzug Igel	173
Nawit	142	Bodenwischen		Überzug Mikrofaser	173
Vitroclean	142	Staubwischbezüge			
		Faserpelz	156	Fensterreinigung	
Oberflächentücher		Flaumer	156	Fensterreinigungsgeräte und Zubehör	
Einwegtücher				Fensterreiniger	174
Quick&Clean, mit Alkoholreiniger	143	Bodenwischen		Griff zu Fensterreiniger	174
Quick&Clean Aqua, mit Lösungsmittel-	143	Wetrok Mopps		Schiene mit Gummi	174
freiem Allzweckreiniger		Microbrush-mop	162	Ersatzgummi	174
Quick&Clean San, mit Sanitärunter-	143	Microsmooth-mop	162	Clips für Fensterreiniger	174
haltsreiniger		Silkysmooth-mop	162		
Quick&Clean Dry	143			Fensterreinigung	
Bonlin blau	144	Bodenwischen		Fensterschaber	
		wetco Mopps		Fensterschaber Pocket	175
Handpads/ Handschwämme		wetco micro-mop	163	Fensterschaber klappbar	175
Handpads		wetco micromix-mop	163	Fensterschaber mit Griff	175
Mini-Pad	145	wetco flat-mop	163		
Melamin-Handpad	145			Fensterreinigung	
Microsol Faserpad-Handschuh	145	Bodenwischen		Zubehör	
		Spezialmopps		Fensterreimer	176
Handpads/ Handschwämme		Care-mop	164	Winkelstück	176
Handschwämme		Vitroclean-mop	164	Teleskopstange	176
Kombischwamm	146	Florfix-mop	164	Gerätegurt	176
Padschwamm	146	Kentucky-mop	164	Gerätehalter	176
		Kentucky-mop antimicrobial	164		
Bodenwischen				Abstauben/ Kehren	
Staub-/ Nasswischgeräte		Bodenwischen		Abstaubgeräte	
Balit mit Padssole, ohne Stiel	147	Einwegmopps		Staubwedel	177
Balit ohne Klettstreifen, ohne Stiel	147	Silkysmooth –1–	165	Micro-Flexo	177
Balit mit Klettstreifen, ohne Stiel	147	Micro woven –1–	165	Deckenbesen	177
Variwet Stiel	148	Micro nonwoven –1–	165		
Drewell 40/50, ohne Stiel	148			Abstauben/ Kehren	
Drewell 450, ohne Stiel	148	Boden-/ Wandwischen		Besen	
Moppklammer, ohne Stiel	149	Rand-/ Handreinigungsgeräte und		Rosshaarbesen, ohne Stiel	178
		Gerätepads		Polybesen, ohne Stiel	178
Bodenwischen		Randreinigungsgerät, ohne Stiel	166	Schaufel mit Handwischer	178
Zubehör Staub-/ Nasswischgeräte		Handreinigungsgerät	166	Kehrgarnitur mit Stiel	178
Alustiel	150	Melamin-Gerätepad	166		
Teleskopstiel	150	Maxi-Pad	166	Diverses	
Klettstreifen	150	Microsol Faser-Randpad	167	Spezialprodukte	
Padssole	150			Fugenbürste GapMax	179
Lamiwellsohle	151	Bodenwischen		GapMax Adapter	179
Mikroklettsohle	151	Abzieh-/ Auftragsgeräte und Zubehör		Picker (Abfallzange)	179
Staublappenhalter	151	Moosgummirechen, ohne Stiel	168	Spachtel	179
Sicherungsstift	151	Multiwischer, ohne Stiel	168	Multibox	179
Steg mit Staublappenhalter	151	Auftragsgerät Florfix, ohne Stiel	168	Schmutzschleuse (Schmutzfangmatte)	180
		Alustiel	169		
		Teleskopstiel	169		

Arbeitssicherheit Seite

Schutzbekleidung

Nitril Einweghandschuhe eco-plus	183
Nitril Einweghandschuhe schwarz	183
Handschuhe Multipurpose	183
Schutzbrille	184
Atenschutzmaske FFP2	184
Medizinische Gesichtsmaske Typ IIR	184
Medizinische Gesichtsmaske schwarz Typ IIR	184

Arbeitssicherheit

Spezialprodukte

Sterisol Augendusche	185
Warnschild	185

Geräte und Verbrauchsmaterialien

Oberflächentücher – Tuchqualitäten

Mikrofaser

Microwit SOFT



Anwendung

Universaltuch für glatte und strukturierte Oberflächen
Vor dem ersten Gebrauch waschen

Methode

Trocken, feucht oder nass Abwischen

Eigenschaften

Wasseraufnahme +++
Abrasivität ++
Schmutzaufnahme +++

Verarbeitung

Sehr hochwertige, langlebige, reissfeste Schlingenware

Material

Mikrofaser aus Polyester und Polyamid

Gewicht

340 g/m², ca. 55 g/Tuch



max 95 °C



55 °C

Microwit FINE



Anwendung

Universaltuch für glatte und strukturierte Oberflächen
Vor dem ersten Gebrauch waschen

Methode

Trocken, feucht oder nass Abwischen

Eigenschaften

Wasseraufnahme ++
Abrasivität ++
Schmutzaufnahme ++

Verarbeitung

Feines, hochwertiges, gewobenes und langlebiges Textil

Material

Mikrofaser aus Polyester und Polyamid

Gewicht

220 g/m², ca. 35 g/Tuch



max 95 °C



55 °C

Microwit TOP



Anwendung

Auf allen glatten Oberflächen, besonders geeignet für
Spiegel und Glas
Vor dem ersten Gebrauch waschen

Methode

Trocken, feucht oder nass Abwischen

Eigenschaften

Wasseraufnahme +
Abrasivität +++
Schmutzaufnahme ++

Verarbeitung

Sehr fein gewobenes, hochwertiges Textil

Material

Mikrofaser, Polyester

Gewicht

190 g/m², ca. 29 g/Tuch



max 95 °C



55 °C

wetco micro soft



Anwendung

Universaltuch für glatte und strukturierte Oberflächen
Vor dem ersten Gebrauch waschen

Methode

Trocken, feucht oder nass Abwischen

Eigenschaften

Wasseraufnahme +++
Abrasivität +++
Schmutzaufnahme +++

Verarbeitung

Sehr robuste, flauschige Schlingenware

Material

Mikrofaser aus Polyester und Polyamid

Gewicht

298 g/m², ca. 43 g/Tuch

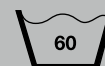

max 95 °C



55 °C

Geräte und Verbrauchsmaterialien

Oberflächentücher – Tuchqualitäten

Nonwoven

Wiwit



Anwendung

Auf allen glatten, leicht strukturierten und heiklen Oberflächen und für den Küchenbereich
Vor dem ersten Gebrauch waschen

Methode

Nass, trocken oder feucht Abwischen

Eigenschaften

Wasseraufnahme +++
Abrasivität +
Schmutzaufnahme ++

Verarbeitung

Beschichtetes Vliestuch

Material

Viskose, Polyester, synthetische Fasern

Gewicht

160 g/m², ca. 26 g/Tuch

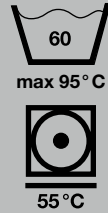

Nawit



Anwendung

Auf allen glatten, leicht strukturierten und heiklen Oberflächen und für den Küchenbereich
Vor dem ersten Gebrauch waschen

Methode

Nass Abwischen

Eigenschaften

Wasseraufnahme ++
Abrasivität +
Schmutzaufnahme +

Verarbeitung

Vliestuch

Material

Viskose, Polypropylen, Polyester

Gewicht

138 g/m², ca. 21g/Tuch

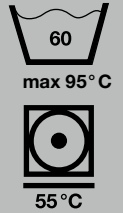

Vitroclean



Anwendung

Auf allen glatten und heiklen Oberflächen, besonders geeignet für ein streifenfreies Nachtrocknen von Glas

Methode

Trocken oder feucht Abwischen

Eigenschaften

Wasseraufnahme +++
Abrasivität +
Schmutzaufnahme ++

Verarbeitung

PU beschichtetes Mikrofaser Tuch

Material

Mikrofaser, Polyurethane (PU)

Gewicht

320 g/m², ca. 41g/Tuch



Wir empfehlen, alle Textilien ohne Weichspüler und Bleichmittel mit 60 °C zu waschen und schonend bei 55 °C zu trocknen. Damit stellen Sie die Langlebigkeit unserer Produkte sicher. Höhere Temperaturen verkürzen die Lebensdauer massiv. Weichspüler und Bleichmittel zerstören die feinen Mikrofasern. Wir empfehlen, Mikrofaser und Baumwolle getrennt zu waschen bzw. zu trocknen, da sich Baumwollfasern in der Mikrofaser festsetzen. Mikrofasern eignen sich aufgrund ihrer Abrasivität nicht für heikle Oberflächen wie Acrylglas.

Geräte und Verbrauchsmaterialien

Oberflächentücher – Tuchqualitäten

Einweg vorbefeuchtet

Quick&Clean

**Anwendung**

Auf allen harten und abwaschbaren Oberflächen

Methode

Feucht Abwischen

Eigenschaften

Abrasivität +
Schmutzaufnahme ++

Material

Viskose, Polyester

Verarbeitung

Vliestuch ungewoben mit Alkoholreiniger

Gewicht

55g/m², ca. 16g/Tuch

pH-Wert

4-5

Quick&Clean Aqua

**Anwendung**

Auf allen harten und abwaschbaren Oberflächen

Methode

Feucht Abwischen

Eigenschaften

Abrasivität +
Schmutzaufnahme ++

Material

Viskose, Polyester

Verarbeitung

Vliestuch ungewoben mit geruchsneutralem, lösungsmittelfreiem Allzweckreiniger

Gewicht

55g/m², ca. 23g/Tuch

pH-Wert

7-8

Quick&Clean San

**Anwendung**

Zur Kalkfleckenentfernung auf allen glatten Oberflächen im Sanitärbereich

Methode

Feucht Abwischen

Eigenschaften

Abrasivität +
Schmutzaufnahme ++

Material

Viskose, Polyester

Verarbeitung

Vliestuch ungewoben mit Sanitärunterhaltsreiniger

Gewicht

55g/m², ca. 16g/Tuch

pH-Wert

2-3

Geräte und Verbrauchsmaterialien

Oberflächentücher – Tuchqualitäten

Einweg nicht vorbefeuchtet

Quick&Clean Dry



Anwendung

Auf allen glatten Oberflächen

Methode

Trocken, feucht oder nass Abwischen

Eigenschaften

Wasseraufnahme +++

Abrasivität +

Schmutzaufnahme ++

Material

Viskose, Polyester

Verarbeitung

Vliestuch ungewoben

Gewicht

55 g/m², ca. 7 g/Tuch

Bonlin blau



Anwendung

Auf allen glatten und heiklen Oberflächen, geeignet für die punktuelle Reinigung, als Abwaschtuch, zur Aufnahme von Körperflüssigkeiten sowie für Körperwaschungen

Methode

Nass oder feucht Abwischen

Eigenschaften

Wasseraufnahme +++

Abrasivität +

Schmutzaufnahme ++

Material

75% Viskose, 25 % PET

Verarbeitung

Vliestuch ungewoben

Gewicht

50 g/m², ca. 6 g/Tuch

Geräte und Verbrauchsmaterialien

Oberflächentücher – Mikrofaser-tücher

Microwit SOFT, gestrickt



Microwit SOFT, gestrickt

Anwendung Mikrofaser-tuch für glatte und strukturierte Oberflächen. Geeignet für Keramik, Armaturen, Chromstahl, Glas, Fenster, Kunststoff etc.

Methode Trocken, feucht oder nass abwischen

Hinweis Vor dem ersten Gebrauch waschen

Material 70 % Polyester, 30 % Polyamid

Art.-Nr.	Bezeichnung	VE
82141	Microwit SOFT grün, 40 × 40 cm	1 Stk. = 1 Pack à 5 Tücher
82142	Microwit SOFT blau, 40 × 40 cm	1 Stk. = 1 Pack à 5 Tücher
82143	Microwit SOFT rot, 40 × 40 cm	1 Stk. = 1 Pack à 5 Tücher
82144	Microwit SOFT weiss, 40 × 40 cm	1 Stk. = 1 Pack à 5 Tücher
82145	Microwit SOFT gelb, 40 × 40 cm	1 Stk. = 1 Pack à 5 Tücher
82045	Microwit SOFT grün, 40 × 40 cm, Karton	1 Stk. = 1 Karton à 20 Pack
82046	Microwit SOFT blau, 40 × 40 cm, Karton	1 Stk. = 1 Karton à 20 Pack
82047	Microwit SOFT rot, 40 × 40 cm, Karton	1 Stk. = 1 Karton à 20 Pack
82048	Microwit SOFT weiss, 40 × 40 cm, Karton	1 Stk. = 1 Karton à 20 Pack
82049	Microwit SOFT gelb, 40 × 40 cm, Karton	1 Stk. = 1 Karton à 20 Pack

Microwit FINE, gewoben



Anwendung Universaltuch für glatte und strukturierte Oberflächen, geeignet für Kunststoff, Keramik, Chromstahl, Möbel etc.

Methode Trocken, feucht oder nass abwischen

Hinweis Vor dem ersten Gebrauch waschen

Material 70 % Polyester, 30 % Polyamid

Art.-Nr.	Bezeichnung	VE
82114	Microwit FINE grün, 40 × 40 cm	1 Stk. = 1 Pack à 5 Tücher
82115	Microwit FINE blau, 40 × 40 cm	1 Stk. = 1 Pack à 5 Tücher
82116	Microwit FINE rot, 40 × 40 cm	1 Stk. = 1 Pack à 5 Tücher
82117	Microwit FINE weiss, 40 × 40 cm	1 Stk. = 1 Pack à 5 Tücher
82118	Microwit FINE gelb, 40 × 40 cm	1 Stk. = 1 Pack à 5 Tücher
82050	Microwit FINE grün, 40 × 40 cm, Karton	1 Stk. = 1 Karton à 20 Pack
82051	Microwit FINE blau, 40 × 40 cm, Karton	1 Stk. = 1 Karton à 20 Pack
82052	Microwit FINE rot, 40 × 40 cm, Karton	1 Stk. = 1 Karton à 20 Pack
82053	Microwit FINE weiss, 40 × 40 cm, Karton	1 Stk. = 1 Karton à 20 Pack
82054	Microwit FINE gelb, 40 × 40 cm, Karton	1 Stk. = 1 Karton à 20 Pack

Microwit TOP



Anwendung Auf allen glatten Oberflächen, besonders geeignet für Spiegel und Glas

Methode Trocken, feucht oder nass abwischen

Hinweis Vor dem ersten Gebrauch waschen

Material 100 % Polyester

Art.-Nr.	Bezeichnung	VE
82127	Microwit TOP blau, 40 × 38 cm	1 Stk. = 1 Pack à 5 Tücher
82055	Microwit TOP blau, 40 × 38 cm, Karton	1 Stk. = 1 Karton à 20 Pack

Geräte und Verbrauchsmaterialien

Oberflächentücher – Mikrofasertücher

wetco micro soft, gestrickt



- Anwendung** Das Universaltuch ist für alle glatten und strukturierten Oberflächen geeignet
- Methode** Trocken, feucht oder nass abwischen
- Hinweis** Vor dem ersten Gebrauch waschen. Nicht auf Acryl, Glanz- und Mattlack, geölten/gewachsenen Holzflächen anwenden.
- Material** 70 % Polyester, 30 % Polyamid

Art.-Nr.	Bezeichnung	VE
82086	wetco micro soft grün, 32 × 32 cm	1 Stk. = 1 Pack à 5 Tücher
82087	wetco micro soft blau, 32 × 32 cm	1 Stk. = 1 Pack à 5 Tücher
82088	wetco micro soft rot, 32 × 32 cm	1 Stk. = 1 Pack à 5 Tücher
82089	wetco micro soft gelb, 32 × 32 cm	1 Stk. = 1 Pack à 5 Tücher
82095	wetco micro soft grün, 32 × 32 cm, Karton	1 Stk. = 1 Karton à 60 Pack
82096	wetco micro soft blau, 32 × 32 cm, Karton	1 Stk. = 1 Karton à 60 Pack
82097	wetco micro soft rot, 32 × 32 cm, Karton	1 Stk. = 1 Karton à 60 Pack
82098	wetco micro soft gelb, 32 × 32 cm, Karton	1 Stk. = 1 Karton à 60 Pack
82091	wetco micro soft grün, 38 × 38 cm	1 Stk. = 1 Pack à 5 Tücher
82092	wetco micro soft blau, 38 × 38 cm	1 Stk. = 1 Pack à 5 Tücher
82093	wetco micro soft rot, 38 × 38 cm	1 Stk. = 1 Pack à 5 Tücher
82094	wetco micro soft gelb, 38 × 38 cm	1 Stk. = 1 Pack à 5 Tücher
82082	wetco micro soft grün, 38 × 38 cm, Karton	1 Stk. = 1 Karton à 40 Pack
82083	wetco micro soft blau, 38 × 38 cm, Karton	1 Stk. = 1 Karton à 40 Pack
82084	wetco micro soft rot, 38 × 38 cm, Karton	1 Stk. = 1 Karton à 40 Pack
82085	wetco micro soft gelb, 38 × 38 cm, Karton	1 Stk. = 1 Karton à 40 Pack

Geräte und Verbrauchsmaterialien

Oberflächentücher – Allzwecktücher

Wiwit

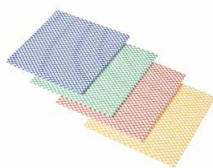

Anwendung Auf allen glatten, leicht strukturierten und heiklen Oberflächen und für den Küchenbereich
Methode Trocken, feucht oder nass abwischen
Hinweis Vor dem ersten Gebrauch waschen
Material 40 % Viskose, 40 % Polyester, 20 % synthetische Fasern

Art.-Nr.	Bezeichnung	VE
82244	Wiwit grün, 40 × 40 cm	1 Stk. = 1 Pack à 10 Tücher
82245	Wiwit blau, 40 × 40 cm	1 Stk. = 1 Pack à 10 Tücher
82246	Wiwit rot, 40 × 40 cm	1 Stk. = 1 Pack à 10 Tücher
82247	Wiwit gelb, 40 × 40 cm	1 Stk. = 1 Pack à 10 Tücher
82248	Wiwit grün, 40 × 40 cm, Karton	1 Stk. = 1 Karton à 10 Pack
82249	Wiwit blau, 40 × 40 cm, Karton	1 Stk. = 1 Karton à 10 Pack
82250	Wiwit rot, 40 × 40 cm, Karton	1 Stk. = 1 Karton à 10 Pack
82251	Wiwit gelb, 40 × 40 cm, Karton	1 Stk. = 1 Karton à 10 Pack

Nawit



Anwendung Auf allen glatten, leicht strukturierten und heiklen Oberflächen und für den Küchenbereich
Methode Trocken oder feucht abwischen
Hinweis Vor dem ersten Gebrauch waschen
Material 65 % Viskose, 18 % Polypropylen, 17 % Polyester

Art.-Nr.	Bezeichnung	VE
82195	Nawit grün, 40 × 38 cm	1 Stk. = 1 Pack à 10 Tücher
82196	Nawit blau, 40 × 38 cm	1 Stk. = 1 Pack à 10 Tücher
82197	Nawit rot, 40 × 38 cm	1 Stk. = 1 Pack à 10 Tücher
82198	Nawit gelb, 40 × 38 cm	1 Stk. = 1 Pack à 10 Tücher
82295	Nawit grün, 40 × 38 cm, Karton	1 Stk. = 1 Karton à 10 Pack
82296	Nawit blau, 40 × 38 cm, Karton	1 Stk. = 1 Karton à 10 Pack
82297	Nawit rot, 40 × 38 cm, Karton	1 Stk. = 1 Karton à 10 Pack
82298	Nawit gelb, 40 × 38 cm, Karton	1 Stk. = 1 Karton à 10 Pack

Vitroclean



Anwendung Speziell geeignet für ein streifenfreies Reinigen und Nachtrocknen von Oberflächen aus Glas und Chromstahl
Methode Trocken oder feucht abwischen
Hinweis Vor dem ersten Gebrauch waschen
Material 80 % Polyester, 20 % Polyamid, 15 % Polyurethane

Art.-Nr.	Bezeichnung	VE
82072	Vitroclean 36 × 36 cm	1 Stk. = 1 Pack à 5 Tücher
82073	Vitroclean 36 × 36 cm, Karton	1 Stk. = 1 Karton à 40 Pack

Geräte und Verbrauchsmaterialien

Oberflächentücher – Einwegtücher

Quick&Clean, mit Alkoholreiniger



Anwendung Auf allen glatten Oberflächen
Methode Feucht Abwischen
Hinweis Vliestuch ungewoben mit Alkoholreiniger
Material 19 % Viskose, 10 % Polyester, 71 % Alkoholreiniger

Art.-Nr.	Bezeichnung	VE	VOC**
82478	Quick&Clean 20, 38 x 27 cm	1 Stk. = 1 Pack à 20 Tücher	0.12
82498	Quick&Clean 20, 38 x 27 cm, Karton	1 Stk. = 1 Karton à 24 Pack	2.98
82468	Quick&Clean 20, 38 x 27 cm, Palette	1 Stk. = 1 Palette à 20 Kartons	59.66
82480	Quick&Clean 50, 38 x 27 cm	1 Stk. = 1 Pack à 50 Tücher	0.31
82467	Quick&Clean 50, 38 x 27 cm, Karton	1 Stk. = 1 Karton à 12 Pack	3.73
82469	Quick&Clean 50, 38 x 27 cm, Palette	1 Stk. = 1 Palette à 20 Kartons	74.57

Quick&Clean Aqua, mit lösungsmittelfreiem Allzweckreiniger



Anwendung Empfohlen zur Reinigung aller abwaschbaren Oberflächen
Methode Feucht Abwischen
Hinweis Vliestuch ungewoben mit geruchsneutralem, lösungsmittelfreiem Allzweckreiniger
Material 19 % Viskose, 10 % Polyester, 71 % Allzweckreiniger

Art.-Nr.	Bezeichnung	VE
82476	Quick&Clean Aqua, 43 x 30 cm	1 Stk. = 1 Pack à 20 Tücher
82496	Quick&Clean Aqua, 43 x 30 cm, Karton	1 Stk. = 1 Karton à 16 Pack
82466	Quick&Clean Aqua, 43 x 30 cm, Palette	1 Stk. = 1 Palette à 24 Kartons

Quick&Clean San, mit Sanitärunterhaltsreiniger



Anwendung Auf allen glatten Oberflächen, nicht für die Reinigung von Spiegeln geeignet
Methode Feucht Abwischen
Hinweis Vliestuch ungewoben mit Sanitärunterhaltsreiniger
Material 19 % Viskose, 10 % Polyester, 71 % Sanitärunterhaltsreiniger

Art.-Nr.	Bezeichnung	VE
82470	Quick&Clean San, 38 x 27 cm	1 Stk. = 1 Pack à 20 Tücher
82461	Quick&Clean San, 38 x 27 cm, Karton	1 Stk. = 1 Karton à 24 Pack
82460	Quick&Clean San, 38 x 27 cm, Palette	1 Stk. = 1 Palette à 20 Kartons

Quick&Clean Dry



Anwendung Auf allen glatten Oberflächen
Methode Trocken, feucht oder nass abwischen
Hinweis Vliestuch ungewoben
Material 65 % Viskose, 35 % Polyester

Art.-Nr.	Bezeichnung	VE
82440	Quick&Clean Dry, 43 x 30 cm	1 Stk. = 1 Pack à 25 Tücher
82441	Quick&Clean Dry, 43 x 30 cm, Karton	1 Stk. = 1 Karton à 18 Pack
82442	Quick&Clean Dry, 43 x 30 cm, Palette	1 Stk. = 1 Palette à 28 Kartons

** VOC-Abgabe pro Stück wird dem Nettopreis des Produktes zugeschlagen; der Abgabesatz beträgt CHF 3.00/kg VOC

Geräte und Verbrauchsmaterialien

Oberflächentücher – Einwegtücher

Bonlin blau

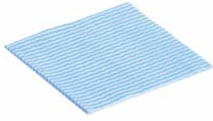

Anwendung Auf allen glatten und heiklen Oberflächen, geeignet für die punktuelle Reinigung, als Abwaschtuch, zur Aufnahme von Körperflüssigkeiten sowie für Körperwaschungen

Methode Nass oder feucht Abwischen

Hinweis Vliestuch ungewoben

Material 75 % Viskose, 25 % PET

Art.-Nr.	Bezeichnung	VE
82208	Bonlin blau, 34 x 38 cm	1 Stk. = 1 Pack à 100 Tücher
82203	Bonlin blau, 34 x 38 cm, Karton	1 Stk. = 1 Karton à 12 Pack

Geräte und Verbrauchsmaterialien

Handpads/ Handschwämme – Handpads

Mini-Pad



Anwendung	Entfernen haftender Verschmutzungen	
Methode	Nass- oder Trockenscheuern	
Material	Mini-Pad weiss: 25 % PA, 15 % PE, 60 % Bindemittel Acrylat / Mini-Pad grün: 20 % PA, 15 % Bindemittel Phenolharz, 65 % Schleifkorn Korund/Quarz / Mini-Pad schwarz: 25 % PA, 25 % Bindemittel Phenolharz, 50 % Schleifkorn Korund/Quarz	
Masse	21 × 16 × 0.85 cm	
Abrasivität		
Weiss	Gering	Auf allen glatten Oberflächen ausser Hochglanz, Lack und Acrylglas
Grün	Mittel	Nur auf kratzunempfindlichen Oberflächen, z.B. Fliesen
Schwarz	Stark	Nur auf kratzunempfindlichen Oberflächen, z.B. Granit, PVC

Art.-Nr.	Bezeichnung	VE	VE/Karton
82150	Mini-Pad weiss	1 Stk. = 1 Pack à 10 Handpads	10
82151	Mini-Pad grün	1 Stk. = 1 Pack à 10 Handpads	10
82152	Mini-Pad schwarz	1 Stk. = 1 Pack à 10 Handpads	10

Melamin-Handpad



Anwendung	Entfernen hartnäckiger Verschmutzungen auf Oberflächen, Böden und Wänden	
Methode	Feuchtscheuern	
Hinweis	Geeignet für alle harten Oberflächen wie Feinsteinzeug, Betonwerkstein, Naturstein usw.	
Material	Melaminschaum, Polyester	
Masse	12 × 8.5 × 3 cm	
Abrasivität		
Melamin	Sehr stark	Auf glatten Oberflächen, nicht geeignet auf glänzenden oder matten Oberflächen aus Kunststoff und auf lackierten Oberflächen (vor dem Einsatz an kleiner Stelle testen)

Art.-Nr.	Bezeichnung	VE	VE/Karton
82188	Melamin-Handpad, 11 × 8 cm	1 Stk. = 1 Pack à 5 Handpads	50

Microsol Faserpad-Handschuh



Anwendung	Entfernen haftender Verschmutzungen auf kratzempfindlichen oder strukturierten Oberflächen, z.B. Armaturen, Duschkabinen	
Methode	Nassscheuern	
Material	Mikrofaser aus 100 % Polyester (gestrickt)	
Masse	14 × 20 cm	
Abrasivität		
Microsol	Gering	Auf allen glatten und leicht strukturierten Oberflächen, auch für kratzempfindliche Oberflächen geeignet, z.B. Armaturen, Duschkabinen

Art.-Nr.	Bezeichnung	VE	VE/Karton
82159	Microsol Faserpad-Handschuh, 14 × 20 cm	1 Stk. = 1 Pack à 3 Handschuhe	5

Geräte und Verbrauchsmaterialien

Handpads/ Handschwämme – Handschwämme

Kombischwamm



Anwendung Entfernen haftender Verschmutzungen
Methode Nassscheuern
Material Hochwertiger Polyurethan Schaumstoff/Polyester-Polyamid Vliespad
Masse 15 x 9 x 5 cm

Abrasivität
 Weiss Gering Auf allen glatten Oberflächen ausser Hochglanz, Lack und Acrylglas
 Grün Mittel Nur auf kratzunempfindlichen Oberflächen, z.B. Fliesen

Art.-Nr.	Bezeichnung	VE	VE/Karton
82160	Kombischwamm gelb-weiss	1 Stk. = 1 Pack à 10 Schwämme	20
82161	Kombischwamm gelb-grün	1 Stk. = 1 Pack à 10 Schwämme	20

Padschwamm



Anwendung Entfernen haftender Verschmutzungen auf allen glatten Oberflächen. Zur gründlichen und gleichzeitig schonenden Reinigung

Methode Nassscheuern
Material Polyurethan (PUR) Schaumstoff in Premiumqualität, Polyester-Polyamid-Vliespad
Masse 13 x 7 x 4 cm

Abrasivität
 Weiss Gering Auf allen glatten Oberflächen ausser Hochglanz, Lack und Acrylglas

Art.-Nr.	Bezeichnung	VE	VE/Karton
82162	Padschwamm blau-weiss	1 Stk. = 1 Pack à 10 Schwämme	35
82164	Padschwamm gelb-weiss	1 Stk. = 1 Pack à 10 Schwämme	35
82163	Padschwamm rot-weiss	1 Stk. = 1 Pack à 10 Schwämme	35

Geräte und Verbrauchsmaterialien

Bodenwischen – Staub-/ Nasswischgeräte

Balit mit Padsohle, ohne Stiel



Anwendung	Entfernen loser Verschmutzungen
Methode	Staubbindendes Wischen
Passend zu	Staubwischtücher, Teleskopstiel 99 - 183 cm, Teleskopstiel 50 - 90 cm, Alustiel 140 cm
Hinweis	Zur fachgerechten Bedienung ist ein Alu- oder Teleskopstiel notwendig.
Lieferumfang	Inkl. Staubklappenhalter, Seitenstreben bei Balit 1200 im Lieferumfang enthalten
Material	Balit 260, 380 und 560 aus glasfaserverstärktem Polypropylen / Balit 930 und 1200 aus Aluminium und Polypropylen, Acrylnitril-Styrol-Acrylat-Copolymere

Art.-Nr.	Bezeichnung	Tiefe	Arbeitsbreite	VE
80515	Balit 260 mit Padsohle	90 mm	260 mm	1 Stk.
80516	Balit 380 mit Padsohle	90 mm	380 mm	1 Stk.
80517	Balit 560 mit Padsohle	90 mm	560 mm	1 Stk.
80518	Balit 930 mit Padsohle	95 mm	930 mm	1 Stk.
80519	Balit 1200 mit Padsohle	95 mm	1200 mm	1 Stk.

Optionales Zubehör

81450	Seitenstreben zu Balit 930 / 1200 / 1600		1 Stk.
-------	--	--	--------

Balit ohne Klettstreifen, ohne Stiel



Anwendung	Entfernen loser Verschmutzungen
Methode	Staubbindendes Wischen
Passend zu	Staubwischbezüge mit Adaption Bandbefestigung, Teleskopstiel 99-183 cm, Teleskopstiel 50-90 cm, Alustiel 140 cm
Hinweis	Zur fachgerechten Bedienung ist ein Alu- oder Teleskopstiel notwendig.
Lieferumfang	Seitenstreben im Lieferumfang enthalten
Material	Aluminium / Polypropylen

Art.-Nr.	Bezeichnung	Tiefe	Arbeitsbreite	VE
80556	Balit 1200 ohne Klettstreifen	95 mm	1200 mm	1 Stk.
80561	Balit 1600 ohne Klettstreifen	95 mm	1600 mm	1 Stk.

Balit mit Klettstreifen, ohne Stiel



Anwendung	Entfernen loser oder haftender Verschmutzungen
Methode	Staubbindendes Wischen, Nasswischen
Passend zu	Mopps mit Adaption Klett, Lamiwellsohle / Mikroklettsohle, Teleskopstiel 99-183 cm, Teleskopstiel 50-90 cm / Alustiel 140 cm
Hinweis	Zur fachgerechten Bedienung ist ein Alu- oder Teleskopstiel notwendig.
Lieferumfang	Seitenstreben zu Balit 930 optional
Material	Balit 260, 380 und 560 aus Glasfaser verstärktem Polypropylen / Balit 930 aus Aluminium und Polypropylen, Acrylnitril-Styrol-Acrylat-Copolymere

Art.-Nr.	Bezeichnung	Tiefe	Arbeitsbreite	VE
80546	Balit 260 mit Klettstreifen	90 mm	260 mm	1 Stk.
80547	Balit 380 mit Klettstreifen	90 mm	380 mm	1 Stk.
80548	Balit 560 mit Klettstreifen	90 mm	560 mm	1 Stk.
80551	Balit 930 mit Klettstreifen	95 mm	930 mm	1 Stk.

Geräte und Verbrauchsmaterialien

Bodenwischen – Staub-/ Nasswischgeräte

Variwet Stiel



Anwendung	Entfernen haftender Verschmutzungen
Methode	Spraymoppen für die Spot- oder Treppenreinigung
Passend zu	Balit 380 / 560, Mopps mit Adaption Klett, Mikroklebsohle
Hinweis	Zur fachgerechten Bedienung ist ein Balit 380 oder Balit 560 notwendig. Bei Anwendung mit dem Einwegmopp ist eine Mikroklebsohle notwendig.
Lieferumfang	Exkl. Balit, inkl. Variwet Druckflasche 600 ml grün (1 Stk.)
Material	Aluminium (Stiel), ABS, Polypropylen, Polyoxymethylen, Santoprene
Masse	140 cm

Art.-Nr.	Bezeichnung	Arbeitsbreite	VE
80156	Variwet Stiel mit Zubehör	380 / 560 mm	1 Stk.

Optionales Zubehör

81158	Variwet Druckflasche 600 ml gelb		1 Stk.
81159	Variwet Druckflasche 600 ml grün		1 Stk.
80547	Balit 380 mit Klettstreifen		1 Stk.
80548	Balit 560 mit Klettstreifen		1 Stk.
82613	Mikroklebsohle 380		1 Stk.
82618	Mikroklebsohle 560		1 Stk.

Drewell 40/50, ohne Stiel



Anwendung	Entfernen haftender Verschmutzungen
Methode	Nasswischen mit der Moppresse Chromstahl, Nasswischen mit der Moppresse Kunststoff
Passend zu	Mopps mit Adaption Tasche/Lasche, Teleskopstiel 99-183 cm, Teleskopstiel 50-90 cm, Alustiel 140 cm
Hinweis	Zur fachgerechten Bedienung ist ein Alu- oder Teleskopstiel notwendig.
Material	Polyphenylenoxid, Polypropylen, Polyoxymethylen

Art.-Nr.	Bezeichnung	Tiefe	Arbeitsbreite	VE
80171	Drewell 40	105 mm	400 mm	1 Stk.
80181	Drewell 50	125 mm	500 mm	1 Stk.

Drewell 450, ohne Stiel



Anwendung	Entfernen haftender Verschmutzungen
Methode	Nasswischen mit der Flachpresse Chromstahl
Passend zu	Mopps mit Adaption Tasche/Lasche, Teleskopstiel 99-183 cm, Teleskopstiel 50-90 cm, Alustiel 140 cm
Hinweis	Zur fachgerechten Bedienung ist ein Alu- oder Teleskopstiel notwendig.
Material	Chromstahl
Masse	40 x 10 cm

Art.-Nr.	Bezeichnung	Tiefe	Arbeitsbreite	VE
80131	Drewell 450	100 mm	400 mm	1 Stk.

Geräte und Verbrauchsmaterialien

Bodenwischen – Staub-/ Nasswischgeräte

Moppklammer, ohne Stiel



- Anwendung** Entfernen haftender Verschmutzungen
Methode Nasswischen mit der Moppresse Chromstahl oder Kunststoff
Passend zu Fransenmopps (Kentucky-mop), Teleskopstiel 99-183 cm, Teleskopstiel 50-90 cm, Alustiel 140 cm
Hinweis Zur fachgerechten Bedienung ist ein Alu- oder Teleskopstiel notwendig.
Material Polyoxymethylen

Art.-Nr.	Bezeichnung	VE	VE/Karton
80106	Moppklammer	1 Stk.	200

Optionales Zubehör

82002	Kentucky-mop 12	1 Stk.	
82006	Kentucky-mop 16	1 Stk.	
82008	Kentucky-mop 16 antimicrobial	1 Stk.	

Geräte und Verbrauchsmaterialien

Bodenwischen – Zubehör Staub-/ Nasswischgeräte

Alustiel



Passend zu Alle Geräte zum Bodenwischen, alle Abzieh- und Auftragsgeräte, sowie Mikro-Flexo
Material Aluminium, Polypropylen
Masse 2.2 × 140 cm

Art.-Nr.	Bezeichnung	VE	VE/Karton
81410	Alustiel, 140 cm	1 Stk.	30

Teleskopstiel



Passend zu Balit, Drewel, Moosgummirechen, Multiwischer, Florfix, Mikro-Flexo und Moppklammer
Hinweis Für ergonomisches Arbeiten, individuell an jede Körpergrösse anpassbar
Material Aluminium, Polypropylen, thermoplastische Elastomere, Polyamide, Polyoxymethylene
Masse 2.2 × 99 - 183 cm

Art.-Nr.	Bezeichnung	VE
81413	Teleskopstiel, 99–183 cm	1 Stk.
81416	Teleskopstiel, 50–90 cm	1 Stk.

Klettstreifen



Passend zu Balit 260 / Balit 380 / Balit 560 / Balit 930 / Balit 1200
Hinweis Bei Balit 260, 380 und 560 aufsteckbar, bei Balit 930 und 1200 seitlich einschiebbar
Lieferumfang Bei Klettstreifen zu Balit 930 und 1200 sind Seitenstreben im Lieferumfang enthalten.
Material Kunststoff

Art.-Nr.	Bezeichnung	VE
81426	Klettstreifensatz zu Balit 260	1 Stk. = 2 Klettstreifen
81427	Klettstreifensatz zu Balit 380	1 Stk. = 2 Klettstreifen
81428	Klettstreifensatz zu Balit 560	1 Stk. = 2 Klettstreifen
81441	Klettstreifensatz zu Balit 930	1 Stk. = 2 Klettstreifen
81442	Klettstreifensatz zu Balit 1200	1 Stk. = 2 Klettstreifen

Padsohle



Methode Staubbindendes Wischen
Passend zu Balit 260 / Balit 380 / Balit 560 / Balit 930 / Balit 1200
Hinweis Haftet an den Klettstreifen, bis zu 10-mal maschinenwaschbar bei 60°C
Material 100 % Polyester mit Harz / Aluminium-Hydroxid-Verklebung
Masse 26 × 10 × 1.5 cm / 38 × 10 × 1.5 cm / 56 × 11 × 1.5 cm / 93 × 11 × 1.5 cm / 120 × 11 × 1.5 cm

Art.-Nr.	Bezeichnung	Tiefe	Arbeitsbreite	VE
81449	Padsohle zu Balit 260	100 mm	260 mm	1 Stk.
81451	Padsohle zu Balit 380	100 mm	380 mm	1 Stk.
81452	Padsohle zu Balit 560	110 mm	560 mm	1 Stk.
81453	Padsohle zu Balit 930	110 mm	930 mm	1 Stk.
81454	Padsohle zu Balit 1200	110 mm	1200 mm	1 Stk.

Geräte und Verbrauchsmaterialien

Bodenwischen – Zubehör Staub-/ Nasswischgeräte

Lamiwellsohle



Methode Staubbindendes Wischen
Passend zu Balit 380, Balit 560, Balit 930
Hinweis Haftet an den Klettstreifen, resistent gegen Desinfektionsmittel und einfach zu reinigen
Material Kautschuk

Art.-Nr.	Bezeichnung	Arbeitsbreite	VE
82607	Lamiwellsohle zu Balit 380	380 mm	1 Stk.
82609	Lamiwellsohle zu Balit 560	560 mm	1 Stk.
82612	Lamiwellsohle zu Balit 930	930 mm	1 Stk.

Mikroklettsohle



Passend zu Balit 380, Balit 560
Hinweis Haftet an den Klettstreifen, zur Anwendung der Einwegmopps mit dem Balit
Material Kunststoff
Masse 39/34.5 × 9.5 cm

Art.-Nr.	Bezeichnung	Tiefe	VE	VE/Karton
82613	Mikroklettsohle 380	95 mm	1 Stk.	50
82618	Mikroklettsohle 560	100 mm	1 Stk.	50

Staublappenhalter



Passend zu Alle Balits
Material Kunststoff

Art.-Nr.	Bezeichnung	VE
83210	Staublappenhalter zu Balit	1 Stk.

Sicherungsstift



Passend zu Alle Geräte zum Bodenwischen
Hinweis Zuerst den Drehverschluss fest anziehen und anschliessend den Sicherungsstift einstecken
Material Kunststoff

Art.-Nr.	Bezeichnung	VE
83309	Sicherungsstift	1 Stk.

Steg mit Staublappenhalter

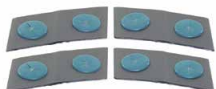

Passend zu Balit 930 und 1200
Material Kunststoff

Art.-Nr.	Bezeichnung	VE
83311	Steg mit Staublappenhalter	1 Stk. = 4 Stege

Geräte und Verbrauchsmaterialien

Bodenwischen – Staubwischtücher

Wetrok Masslinn – das beliebteste Staubwisch Tuch in der Profi-Reinigung

Möchten Sie Staub restlos, hygienisch und effizient von Ihren Böden entfernen? Dann ist das Masslinn Einwegtuch die ideale Wahl. Das Staubwischwunder ist bei über 20'000 Kund*innen weltweit im Einsatz und gilt als das beliebteste Staubwisch Tuch in Europa (professionelle Reinigung). Im Jahr 2022 feiert das Einwegtuch sein 70-jähriges Jubiläum – Tradition, die zu maximaler Qualität und Hygiene verpflichtet.

Staubbindend Wischen: 10 Vorteile

- **hohe Flächenleistung**
- **höchste Hygiene vor dem Nasswischen**
(Entfernung von Mikroorganismen und Keimen)
- **beste Reinigungsergebnisse**
gemäss FIGR-Test
- **keine Keimverschleppung**
(1 Einwegtuch pro Raum)
- **keine Staubaufwirbelung**
- **kein Stromverbrauch**
- **kein Lärm**
(kein Saugmotor)
- **hohe Sicherheit**
(kein Kabel, keine Stolpergefahr)
- **geringer Platzbedarf** auf dem Reinigungswagen und im Reinigungsraum
- **unmittelbare Schmutzentsorgung**
(nicht erst beim Wechsel des Staubsaugerbeutels)

Hinweis:

Bei starker Verschmutzung oder auf strukturierten Bodenbelägen und Textilien ist das staubbindende Wischen ungeeignet. Dort kommt weiterhin der Trockensauger zum Einsatz.

Cradle-to-Cradle: was bedeutet das?



Das Cradle-to-Cradle-Label® (C2C) verfolgt einen ganzheitlichen Ansatz zur Bewertung von Produkten. Alle Masslinn Tücher (ausgenommen Masslinn orange) sind Cradle-to-Cradle zertifiziert. Für die Vergabe des Labels werden ökologische und soziale Faktoren geprüft:

- Sind die **Inhaltsstoffe** unbedenklich für Mensch und Umwelt?
- Ist das Produkt **biologisch abbaubar** oder kann es als Teil des biologischen oder technischen Kreislaufs **wiederverwert** werden?
- Wie viel **Energie** verbraucht die Produktion bzw. werden **erneuerbare Energien** eingesetzt?
- Geht der Hersteller verantwortungsvoll mit dem zur Produktion eingesetzten **Rohstoffen** um?
- Hält sich der Hersteller an **soziale Grundsätze** und lässt diese durch Dritte überprüfen?

Das Label wird in fünf Abstufungen vergeben: Basis, Bronze, Silber, Gold und Platin. Die Masslinn Staubwischtücher tragen aktuell die Bronzertifizierung.

FIGR-geprüft: was bedeutet das?



Das Forschungs- und Prüfinstitut für Facility Management (FIGR) prüft Reinigungsutensilien auf ihre Qualität und Wirksamkeit. Im Test wurde den Masslinn Staubwischtüchern eine hohe Wirksamkeit gegen Staub und Keime sowie eine ausgezeichnete Reinigungs-

leistung attestiert. Die zwei wichtigsten Ergebnisse der Vergleichsprüfungen der Labor- und Feldtests:

- Benutzen Reinigungskräfte in Kombination mit der Nassreinigung oder der Desinfektion Masslinn Tücher zum staubbindenden Wischen, erreichen sie die **höchste Keimreduktion** und die **besten Reinigungsergebnisse** (über 90 % Schmutzbeseitigung).
- Durch staubbindendes Wischen mit Masslinn erreichen Reinigungskräfte eine **deutlich höhere Keimreduktion** als mit alleinigem Nasswischen/Scheuersaugen.

Gemäss offiziellem FIGR-Gutachten sind die Masslinn Staubwischtücher zum staubbindenden Wischen „**sehr zu empfehlen**“ (Originalzitat).

Geräte und Verbrauchsmaterialien

Bodenwischen – Staubwischtücher

Wetrok Masslinn – Produktvarianten

Ölimprägniert

Bindet lose Verschmutzungen und Staub.

Masslinn Hopital	Masslinn Orange	Masslinn Dusty	Masslinn Gelb
			
Für kleine Flächen	Für mittelgrosse Flächen	Für mittelgrosse Flächen	Für grosse Flächen

Klebstoffimprägniert

Bindet lose Verschmutzungen und Staub.
Hinweis: nimmt sogar kleine Wassermengen auf.

Masslinn 2000	Masslinn 2000 Rolle
	
Für grosse Flächen und Oberflächen	

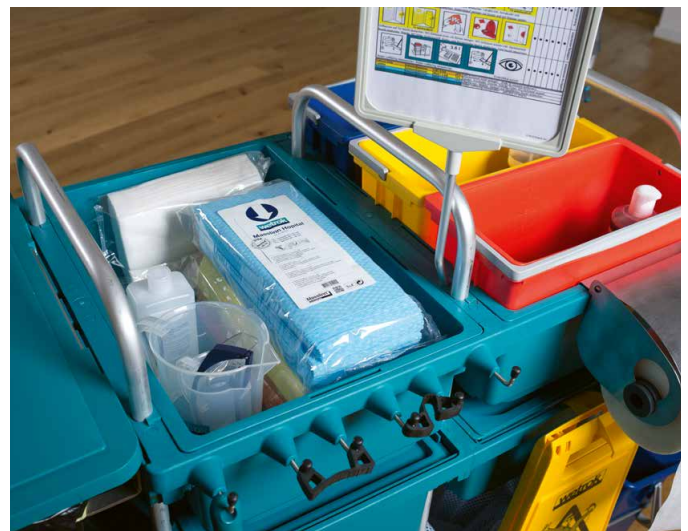

Spezielseite Masslinn Staubwischtücher

Sie möchten mehr über die Masslinn Staubwischtücher erfahren? Hier gehts zur Spezielseite rund ums staubbindende Wischen:



Geräte und Verbrauchsmaterialien

Bodenwischen – Staubwischtücher

Masslinn Hopital



Anwendung Auf allen glatten Böden, ein Tuch pro Raum
Methode Staubbindendes Wischen
Passend zu Balit mit Padsohle
Material 64 % Viskose, 13 % Vinyl, 23 % Öl

Art.-Nr.	Bezeichnung	Arbeitsbreite	VE
82502	Masslinn Hopital, 61 × 25 cm	560 mm	1 Stk. = 1 Pack à 100 Tücher
82508	Masslinn Hopital, 61 × 25 cm, Karton	560 mm	1 Stk. = 1 Karton à 12 Pack
82503	Masslinn Hopital, 61 × 25 cm, Palette	560 mm	1 Stk. = 1 Palette à 32 Kartons

Masslinn Dusty



Anwendung Auf allen glatten Böden und Oberflächen.
Methode Staubbindendes Wischen
Passend zu Balit mit Padsohle
Hinweis Auch als Oberflächentuch geeignet
Material 66 % Viskose, 18 % Vinyl, 16 % Öl

Art.-Nr.	Bezeichnung	Arbeitsbreite	VE
82530	Masslinn Dusty, 43 × 40 cm	380 mm	1 Stk. = 1 Pack à 50 Tücher
82537	Masslinn Dusty, 43 × 40 cm, Karton	380 mm	1 Stk. = 1 Karton à 10 Pack
82529	Masslinn Dusty, 43 × 40 cm, Palette	380 mm	1 Stk. = 1 Palette à 24 Kartons

Masslinn orange



Anwendung Auf allen glatten Böden und Oberflächen
Methode Staubbindendes Wischen
Passend zu Balit mit Padsohle
Material 66 % Viskose, 18 % Vinyl, 16 % Öl

Art.-Nr.	Bezeichnung	Arbeitsbreite	VE
82506	Masslinn orange, 61 × 30 cm	560 mm	1 Stk. = 1 Pack à 50 Tücher
82504	Masslinn orange, 61 × 30 cm, Karton	560 mm	1 Stk. = 1 Karton à 14 Pack
82507	Masslinn orange, 61 × 30 cm, Palette	560 mm	1 Stk. = 1 Palette à 32 Kartons

Masslinn gelb



Anwendung Auf allen glatten Böden und Oberflächen.
Methode Staubbindendes Wischen
Passend zu Balit mit Padsohle
Material 60 % Viskose, 23 % Vinyl, 17 % Öl

Art.-Nr.	Bezeichnung	Arbeitsbreite	VE
82511	Masslinn gelb, 61 × 30 cm	560 mm	1 Stk. = 1 Pack à 50 Tücher
82509	Masslinn gelb, 61 × 30 cm, Karton	560 mm	1 Stk. = 1 Karton à 8 Pack
82516	Masslinn gelb, 61 × 30 cm, Palette	560 mm	1 Stk. = 1 Palette à 32 Kartons
82513	Masslinn gelb, 61 × 57 cm	560 mm	1 Stk. = 1 Pack à 25 Tücher
82523	Masslinn gelb, 61 × 57 cm, Karton	560 mm	1 Stk. = 1 Karton à 8 Pack
82517	Masslinn gelb, 61 × 57 cm, Palette	560 mm	1 Stk. = 1 Palette à 32 Kartons
82515	Masslinn gelb, 61 × 96 cm	930 mm	1 Stk. = 1 Pack à 10 Tücher
82519	Masslinn gelb, 61 × 96 cm, Karton	930 mm	1 Stk. = 1 Karton à 14 Pack
82518	Masslinn gelb, 61 × 96 cm, Palette	930 mm	1 Stk. = 1 Palette à 32 Kartons

Geräte und Verbrauchsmaterialien

Bodenwischen – Staubwischtücher

Masslinn 2000



Anwendung Auf allen glatten Böden und Oberflächen.
Methode Staubbindendes Wischen
Passend zu Balit mit Padsohle
Material 39 % Viskose, 39 % Polyester, 17 % Klebemittel

Art.-Nr.	Bezeichnung	Arbeitsbreite	VE
82520	Masslinn 2000, 61 × 26 cm	560 mm	1 Stk. = 1 Pack à 25 Tücher
82522	Masslinn 2000, 61 × 26 cm, Karton	560 mm	1 Stk. = 1 Karton à 18 Pack
82521	Masslinn 2000, 61 × 26 cm, Palette	560 mm	1 Stk. = 1 Palette à 32 Kartons

Masslinn 2000 Rolle



Anwendung Auf allen glatten Böden und Oberflächen.
Methode Staubbindendes Wischen
Passend zu Balit mit Padsohle
Hinweis Auch als Oberflächentuch geeignet
Material 39 % Viskose, 39 % Polyester, 17 % Klebemittel

Art.-Nr.	Bezeichnung	Arbeitsbreite	VE
82525	Masslinn 2000 Rolle, 20 × 32 cm	260 - 1200 mm	1 Stk. = 1 Rolle à 300 Tücher
82524	Masslinn 2000 Rolle, 20 × 32 cm, Karton	260 - 1200 mm	1 Stk. = 1 Karton à 3 Rollen
82526	Masslinn 2000 Rolle, 20 × 32 cm, Palette	260 - 1200 mm	1 Stk. = 1 Palette à 30 Kartons

Microsol-Tuch



Anwendung Auf allen glatten und leicht strukturierten Oberflächen.
Methode Staubbindendes Wischen
Passend zu Balit mit Padsohle
Material 100 % Polyester
Masse 23.5 × 64 cm

Art.-Nr.	Bezeichnung	Arbeitsbreite	VE
82532	Microsol-Tuch 560, 23.5 × 64 cm	560 mm	1 Stk. = 1 Pack à 5 Tücher
82533	Microsol-Tuch 930, 23.5 × 105 cm	930 mm	1 Stk. = 1 Pack à 5 Tücher

Geräte und Verbrauchsmaterialien

Bodenwischen – Staubwischbezüge

Faserpelz



Passend zu Balit mit Klettstreifen (Adaption Klett) bzw. ohne Klettstreifen (Adaption Bandbefestigung)
Hinweis K = Klett, B = Bandbefestigung

Art.-Nr.	Bezeichnung	Adaption	Arbeitsbreite	VE
82554	Faserpelz 560	K	560 mm	1 Stk.
82555	Faserpelz 930	K	930 mm	1 Stk.
82556	Faserpelz 1200	B	1200 mm	1 Stk.
82557	Faserpelz 1600	B	1600 mm	1 Stk.

Flaumer



Passend zu Balit mit Klettstreifen (Adaption Klett) bzw. ohne Klettstreifen (Adaption Bandbefestigung)
Hinweis K = Klett, B = Bandbefestigung

Art.-Nr.	Bezeichnung	Adaption	Arbeitsbreite	VE
82564	Flaumer 560	K	560 mm	1 Stk.
82565	Flaumer 930	K	930 mm	1 Stk.
82566	Flaumer 1200	B	1200 mm	1 Stk.
82567	Flaumer 1600	B	1600 mm	1 Stk.

Geräte und Verbrauchsmaterialien

Bodenwischen – Moppqualitäten

Wetrok Qualitätslabel – Einfache Kennzeichnung und Vergleichbarkeit

Durch das standardisierte Testverfahren wird die definierte Wetrok-Qualität unserer Mopps sichergestellt. Mit der Einteilung in Waschzyklen, Wasser- und Schmutzaufnahme sowie die Abrasivität hilft das Qualitätslabel schnell und einfach das richtige Produkt für die jeweilige Anwendung zu finden.



Waschzyklus

Der Waschzyklus des Textils gibt an, wie hoch die Lebensdauer des Textils bei der angegebenen Waschempfehlung* und bei normalem Gebrauch ist.

Wasseraufnahme

Speziell beim indirekten Nasswischen ist die Wasseraufnahme ein wichtiges Kriterium, um den Boden weitestgehend von nassen Rückständen zu befreien.

Abrasivität

Die Abrasivität dient der Beseitigung von haftenden Verschmutzungen. Mikrofaser Textilien weisen aufgrund ihrer gesplitteten Oberflächenstruktur stets eine höhere Abrasivität auf, ohne jedoch den Boden zu beschädigen.

Schmutzaufnahme

Die Schmutzaufnahme gibt an, wie viel Verschmutzung vom Textil aufgenommen werden kann. Mikrofaser hat die Eigenschaft, den feinen Schmutz zu binden, während Schlingen im Textil gröbere Verschmutzungen sehr gut aufnehmen.

Gleiteigenschaften

Für eine effektive und ergonomische Reinigung sind die Gleiteigenschaften des Reinigungstextils entscheidend. Je besser die Gleiteigenschaften, desto ergonomischer gestaltet sich das Nasswischen aufgrund des geringeren Gleitwiderstands.

Gut zu wissen – Mikrofaser

Die Garndicke beträgt ein Hundertstel eines Haares. Durch die enge Webung des Garnes erzielt die Mikrofaser eine enorme Formbeständigkeit und Scheuerfestigkeit bei gleichzeitiger feiner und sehr weicher Struktur. Die sehr grosse Oberfläche ist für die hohe Reinigungsleistung verantwortlich. Sie zieht die Verschmutzung an und bindet sie in den Fasern.

Die Luftkammern zwischen den Fasern und die dadurch entstehende Kapillarwirkung sind für die hohe Wasseraufnahmefähigkeit verantwortlich. Diese Eigenschaft wirkt sich negativ auf geölte Oberflächen aus, da das Öl entzogen wird. Der Einsatz auf geölte Böden sollte daher vermieden werden.

Die Mikrofaser entfaltet ihre volle Arbeitsleistung, wenn sie nur feucht und nicht nass eingesetzt wird. Weichspüler, Bleichmittel und zu heisses Waschen oder Trocknen schaden den feinen Fasern, verändern ihre Eigenschaften negativ und verkürzen die Lebensdauer des Textils massiv.

*Wir empfehlen, alle Textilien ohne Weichspüler und Bleichmittel mit 60 °C zu waschen und schonend bei 55 °C zu trocknen. Damit stellen Sie die Langlebigkeit unserer Produkte sicher. Höhere Temperaturen verkürzen die Lebensdauer massiv. Wir empfehlen, Mikrofaser und Baumwolle getrennt zu waschen bzw. zu trocknen, da sich Baumwollfasern in der Mikrofaser festsetzen.

Geräte und Verbrauchsmaterialien

Bodenwischen – Moppqualitäten

Wetrok

Microbrush-mop

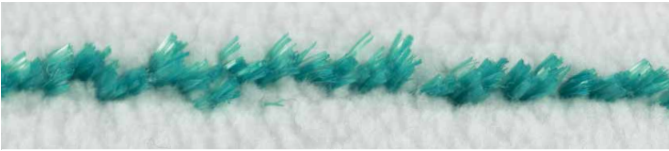

Anwendung

Universell für alle glatten und leicht strukturierten Böden, auch für Sicherheitsböden bis R10

Methode

Vorbenetzte Mopps (WetBox-System), Spraymoppen, indirektes und direktes Nasswischen

Eigenschaften

Wasseraufnahme	+++
Abrasivität	+++
Schmutzaufnahme	+++
Gleiteigenschaften	+++

Verarbeitung

Sehr hochwertiges, widerstandsfähiges Flormaterial mit Umschlag und robusten Nähten, bei Tasche/Lasche Ausführung mit sehr saugfähigem Wasserspeicher

Material

Mikrofaser, Polyester, Polyamid, Viskose

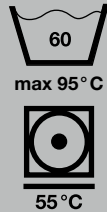

Microsmooth-mop



Anwendung

Universell für alle glatten und strukturierten Böden, bei nebelfeuchter Anwendung für glänzende Böden

Methode

Vorbenetzte Mopps (WetBox-System), Spraymoppen, indirektes und direktes Nasswischen

Eigenschaften

Wasseraufnahme	++
Abrasivität	++
Schmutzaufnahme	+++
Gleiteigenschaften	++

Verarbeitung

Hochwertiges Schlingenmaterial aus drei unterschiedlichen Garnen aus Mikrofaser und Mischfaser, mit sehr saugfähigem Wasserspeicher

Material

Mikrofaser, Polyester, Baumwolle, Viskose

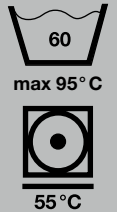

Silkysmooth-mop



Anwendung

Universell für alle glatten, feuchtigkeitsunempfindlichen Böden, bei nebelfeuchter Anwendung für Holzböden und glänzende Böden

Methode

Vorbenetzte Mopps (WetBox-System), Spraymoppen, indirektes und direktes Nasswischen

Eigenschaften

Wasseraufnahme	+++
Abrasivität	+
Schmutzaufnahme	+++
Gleiteigenschaften	++

Verarbeitung

Widerstandsfähiges Schlingenmaterial mit langen, zweilagigen, geschlossenen Aussenfransen, mit sehr saugfähigem Wasserspeicher, hochwertige Verarbeitung

Material

Polyester, Viskose, Baumwolle



Geräte und Verbrauchsmaterialien

Bodenwischen – Moppqualitäten

wetco

wetco micro-mop



Anwendung

Universell für alle glatten und leicht strukturierten Böden

Methode

Vorbenetzte Mopps (WetBox-System), Spraymoppen

Eigenschaften

Wasseraufnahme	++
Abrasivität	++
Schmutzaufnahme	+++
Gleiteigenschaften	+++

Verarbeitung

Kurze, getwistete Schlingen aus zwei verschiedenen Mikrofaserarten, Kanten mit Overlock vernäht

Material

Mikrofaser, Polyester, Polyamid



max 95° C



55° C



wetco micromix-mop



Anwendung

Universell für alle glatten, strukturierten und wasserunempfindlichen Böden

Methode

Indirektes und direktes Nasswischen

Eigenschaften

Wasseraufnahme	++
Abrasivität	++
Schmutzaufnahme	++
Gleiteigenschaften	+

Verarbeitung

Schlingenmopp mit unterschiedlichen Garnen aus Mischfaser und Mikrofaser mit offenen Aussenfransen

Material

Mikrofaser, Polyester, Baumwolle

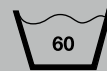

max 95° C



55° C



wetco flat-mop



Anwendung

Universell für alle glatten, strukturierten und wasserunempfindlichen Böden

Methode

Indirektes und direktes Nasswischen

Eigenschaften

Wasseraufnahme	++
Abrasivität	+
Schmutzaufnahme	++
Gleiteigenschaften	+

Verarbeitung

Schlingenmopp mit offenen Aussenfransen

Material

Polyester, Viskose



max 95° C



55° C



Geräte und Verbrauchsmaterialien

Bodenwischen – Moppqualitäten

Spezialanwendungen

Care-mop



Vier-Felder-Test
BESTANDEN!

Anwendung

Für die Desinfektion, für alle glatten und leicht strukturierten Böden

Methode

Nasswischen, Spraymoppen

Eigenschaften

Wasseraufnahme	+++
Abrasivität	+
Schmutzaufnahme	+++
Gleiteigenschaften	++

Verarbeitung

Widerstandsfähiges Material aus langen, getwisteten Schlingen mit hochwertiger Verarbeitung, und saugfähigem Wasserspeicher

Material

Polyester



Vier-Felder-Test

Der **Wetrok Care-mop** hat den Vier-Felder-Test u.a. in Kombination mit dem Reinigungsprodukt **Lysoformin Spezial** erfolgreich bestanden und kann deshalb in hygienesensitiven Bereichen bedenkenlos eingesetzt werden!

Vitroclean-mop



Anwendung

Für alle glatten, und leicht strukturierten Böden vor allem im Sanitär Bereich

Methode

Indirektes und direktes Nasswischen

Eigenschaften

Wasseraufnahme	+++
Abrasivität	+
Schmutzaufnahme	++
Gleiteigenschaften	+++

Verarbeitung

Polyurethane (PU) beschichtetes Mikrofasermaterial mit einem saugfähigen Wasserspeicher

Material

Mikrofaser, Polyurethane

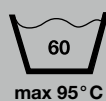

Florfix-mop



Anwendung

Zum Beschichten grosser Flächen

Methode

Beschichten (Schutzbehandlung)

Eigenschaften

Sehr grosse Flächenleistung und sehr gleichmässiges Beschichtungsbild

Verarbeitung

Widerstandsfähiges Flormaterial, aufwendige Kantenverarbeitung

Material

Mischfaser

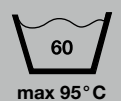

Geräte und Verbrauchsmaterialien

Bodenwischen – Moppqualitäten

Einweg

Der Einwegmopp eignet sich besonders in hygienisch sensiblen Bereichen, zum Spraymoppen (Spotreinigung) oder in kleinen Objekten ohne Waschmaschinen. Auch die Einwegtextilien sind trotz kurzer Lebensdauer hochwertig und weisen sehr gute Reinigungseigenschaften auf.

Silksmooth –1–

**Anwendung**

Für alle glatten und strukturierten Böden

Methode

Spraymoppen (Spotreinigung)

Eigenschaften

Wasseraufnahme	+++
Abrasivität	++
Schmutzaufnahme	+++
Gleiteigenschaften	++

Material

Mikrofaser, Polyester



Micro woven –1–

**Anwendung**

Für alle glatten Böden

Methode

Spraymoppen (Spotreinigung)

Eigenschaften

Wasseraufnahme	++
Abrasivität	++
Schmutzaufnahme	+++
Gleiteigenschaften	+++

Material

Mikrofaser, Polyester



Micro nonwoven –1–

**Anwendung**

Für alle glatten Böden und Holzböden

Methode

Spraymoppen (Spotreinigung), staubbindend Wischen

Eigenschaften

Wasseraufnahme	+++
Abrasivität	+
Schmutzaufnahme	+++
Gleiteigenschaften	++

Wellenstruktur für eine grössere, gleichmässige Schmutzaufnahme

Material

Mikrofaser, Polyester, Viskose



Geräte und Verbrauchsmaterialien

Bodenwischen – Wetrok Mopps

Microbrush-mop

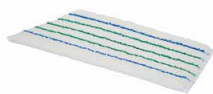

- Anwendung** Universell für alle glatten und leicht strukturierten Böden, auch für Sicherheitsböden bis R10, nicht geeignet für geölte und gewachste Oberflächen
- Methode** Nasswischen mit dem WetBox-System (vorbenetzte Mopps), Spraymoppen, Nasswischen, indirekt und direkt
- Passend zu** Balit mit Klettstreifen (Adaption Klett) bzw. Dwell (Adaption Tasche/Lasche)
- Hinweis** K = Klett, T/L = Tasche/Lasche
- Material** 84 % Polyester-Microfaser, 16 % Polypropylen

Art.-Nr.	Bezeichnung	Adaption	Arbeitsbreite	VE
82819	Microbrush-mop 260	K	260 mm	1 Stk.
82820	Microbrush-mop 380	K	380 mm	1 Stk.
82821	Microbrush-mop 560	K	560 mm	1 Stk.
82822	Microbrush-mop 40	T/L	400 mm	1 Stk.
82883	Microbrush-mop 450	T/L	450 mm	1 Stk.
82824	Microbrush-mop 50	T/L	500 mm	1 Stk.

Microsmooth-mop



- Anwendung** Universell für alle glatten und strukturierten Böden, nicht geeignet für geölte und gewachste Böden, bei feuchter Anwendung für glänzende Böden und Feinsteinzeug
- Methode** Nasswischen mit dem WetBox-System (vorbenetzte Mopps), Spraymoppen, Nasswischen, indirekt und direkt
- Passend zu** Balit mit Klettstreifen (Adaption Klett) bzw. Dwell (Adaption Tasche/Lasche)
- Hinweis** K = Klett, T/L = Tasche/Lasche
- Material** Polyester, Viskose

Art.-Nr.	Bezeichnung	Adaption	Arbeitsbreite	VE
82825	Microsmooth-mop 380	K	380 mm	1 Stk.
82826	Microsmooth-mop 560	K	560 mm	1 Stk.
82828	Microsmooth-mop 40	T/L	400 mm	1 Stk.
82829	Microsmooth-mop 50	T/L	500 mm	1 Stk.

Silkysmooth-mop



- Anwendung** Universell für alle glatten und strukturierten sowie feuchtigkeitunempfindlichen Böden, bei nebelfeuchter Anwendung für geölte und gewachste Holzböden, glänzende Böden und Feinsteinzeug
- Methode** Nasswischen mit dem WetBox-System (vorbenetzte Mopps), Spraymoppen, Nasswischen, indirekt und direkt
- Passend zu** Balit mit Klettstreifen (Adaption Klett) bzw. Dwell (Adaption Tasche/Lasche)
- Hinweis** K = Klett, T/L = Tasche/Lasche
- Material** Polyester, Viskose

Art.-Nr.	Bezeichnung	Adaption	Arbeitsbreite	VE
82830	Silkysmooth-mop 380	K	380 mm	1 Stk.
82831	Silkysmooth-mop 560	K	560 mm	1 Stk.
82832	Silkysmooth-mop 40	T/L	400 mm	1 Stk.
82833	Silkysmooth-mop 450	T/L	450 mm	1 Stk.
82834	Silkysmooth-mop 50	T/L	500 mm	1 Stk.

Geräte und Verbrauchsmaterialien

Bodenwischen – wetco Mopps

wetco micro-mop



Anwendung Universell für alle glatten und strukturierten Böden, auch vertikal für Fliesen geeignet
Methode Nasswischen mit dem WetBox-System (vorbenetzte Mopps), Spraymoppen
Passend zu Balit mit Klettstreifen (Adaption Klett)
Hinweis K = Klett
Material Obermaterial: 80 % Mikrofaser aus Polyester, 20 % Polyamid / Klett: 100 % Polyester
Masse 430 x 135 mm

Art.-Nr.	Bezeichnung	Adaption	Arbeitsbreite	VE
82840	wetco micro-mop 380	K	380 mm	1 Stk.
82841	wetco micro-mop 560	K	560 mm	1 Stk.

wetco micromix-mop



Anwendung Universell für alle glatten, strukturierten und wasserunempfindlichen Böden
Methode Nasswischen, indirekt und direkt
Passend zu Drewell (Adaption Tasche/Lasche)
Hinweis T/L = Tasche/Lasche
Material 70 % Baumwolle, 30 % Polyester

Art.-Nr.	Bezeichnung	Adaption	Arbeitsbreite	VE
82847	wetco micromix-mop 40	T/L	400 mm	1 Stk.
82849	wetco micromix-mop 50	T/L	500 mm	1 Stk.

wetco flat-mop



Anwendung Universell für alle glatten, strukturierten und wasserunempfindlichen Böden
Methode Nasswischen, indirekt und direkt
Passend zu Drewell (Adaption Tasche/Lasche)
Hinweis T/L = Tasche/Lasche
Material 65 % Polyester, 35 % Viskose

Art.-Nr.	Bezeichnung	Adaption	Arbeitsbreite	VE
82866	wetco flat-mop 40	T/L	400 mm	1 Stk.
82854	wetco flat-mop 50 mit Farbcodierung	T/L	500 mm	1 Stk.

Geräte und Verbrauchsmaterialien

Bodenwischen – Spezialmopps

Care-mop



Anwendung Für die Desinfektion aller glatten und leicht strukturierten Böden
Methode Nasswischen, Spraymoppen
Passend zu Balit mit Klettstreifen (Adaption Klett)
Hinweis K = Klett
Material 100 % Polyester

Art.-Nr.	Bezeichnung	Adaption	Arbeitsbreite	VE
82837	Care-mop 380	K	380 mm	1 Stk.
82838	Care-mop 560	K	560 mm	1 Stk.

Vitroclean-mop



Anwendung Universell für alle glatten, strukturierten Böden vor allem im Sanitärbereich
Methode Nasswischen, indirekt und direkt
Passend zu Balit mit Klettstreifen (Adaption Klett)
Hinweis K = Klett
Material 85 % Mikrofaser (Polyester, Polyamid), 15 % Polyurethane

Art.-Nr.	Bezeichnung	Adaption	Arbeitsbreite	VE
82869	Vitroclean-mop 260	K	260 mm	1 Stk.

Florfix-mop



Passend zu Balit mit Klettstreifen (Adaption Klett)
Hinweis K = Klett

Art.-Nr.	Bezeichnung	Adaption	Arbeitsbreite	VE
82862	Florfix-mop 560	K	560 mm	1 Stk.

Kentucky-mop



Passend zu Moppklammer
Hinweis M = Moppklammer

Art.-Nr.	Bezeichnung	Adaption	VE
82002	Kentucky-mop 12	M	1 Stk.
82006	Kentucky-mop 16	M	1 Stk.

Kentucky-mop antimicrobial



Passend zu Moppklammer
Hinweis M = Moppklammer

Art.-Nr.	Bezeichnung	Adaption	VE
82008	Kentucky-mop 16 antimicrobial	M	1 Stk.

Geräte und Verbrauchsmaterialien

Bodenwischen – Einwegmopps

Silkysmooth –1–



Anwendung Für die Desinfektion und für alle glatten und leicht strukturierten Böden
Methode Spraymoppen für die Spot- oder Treppenreinigung
Passend zu Balit mit Klettstreifen (Adaption Klett) zusammen mit Mikrolettsohle
Hinweis K = Klett
Material 100 % Mikrofaser aus Polyester

Art.-Nr.	Bezeichnung	Adaption	Arbeitsbreite	VE
82859	Silkysmooth –1– 380	K	380 mm	1 Stk. = 50 Mopps

Micro woven –1–



Anwendung Für alle glatten Böden
Methode Spraymoppen für die Spot- oder Treppenreinigung
Passend zu Balit mit Klettstreifen (Adaption Klett) zusammen mit Mikrolettsohle
Hinweis K = Klett
Material 100 % Mikrofaser aus Polyester
Masse 39 × 10 cm

Art.-Nr.	Bezeichnung	Adaption	Arbeitsbreite	VE
82857	Micro woven –1– 380	K	380 mm	1 Stk. = 20 Mopps
82858	Micro woven –1– 560	K	560 mm	1 Stk. = 20 Mopps

Micro nonwoven –1–



Anwendung Für alle glatten Böden und Holzböden
Methode Spraymoppen für die Spot- oder Treppenreinigung, Staubbindendes Wischen
Passend zu Balit mit Klettstreifen (Adaption Klett) zusammen mit Mikrolettsohle
Hinweis K = Klett

Art.-Nr.	Bezeichnung	Adaption	Arbeitsbreite	VE
82855	Micro nonwoven –1– 380	K	380 mm	1 Stk. = 20 Mopps

Geräte und Verbrauchsmaterialien

Boden-/ Wandwischen – Rand-/ Handreinigungsgeräte und Gerätepads

Randreinigungsgerät, ohne Stiel



Anwendung Entfernen haftender Verschmutzungen an schwer zugänglichen Stellen, z.B. Ecken, Ränder, Wände
Methode Nass- oder Trockenscheuern
Passend zu Maxi-Pad / Microsol Faser-Randpad / Melamin-Gerätepad

Art.-Nr.	Bezeichnung	VE
80112	Randreinigungsgerät	1 Stk.

Notwendiges Zubehör

81410	Alustiel, 140 cm	1 Stk.
81413	Teleskopstiel, 99–183 cm	1 Stk.
81416	Teleskopstiel, 50–90 cm	1 Stk.

Handreinigungsgerät



Anwendung Entfernen haftender Verschmutzungen an schwer zugänglichen Stellen, z.B. Ecken, Ränder, Wände
Methode Nass- oder Trockenscheuern
Passend zu Maxi-Pad / Microsol Faser-Randpad / Melamin-Gerätepad

Art.-Nr.	Bezeichnung	VE
80116	Handreinigungsgerät, 24 × 10 cm	1 Stk.

Melamin-Gerätepad



Anwendung Entfernen hartnäckiger Verschmutzungen auf Böden und Wänden
Methode Feuchtscheuern
Passend zu Randreinigungsgerät, Handreinigungsgerät
Hinweis Geeignet für alle harten Oberflächen wie Feinsteinzeug, Betonwerkstein, Naturstein etc.
Material Melaminschaum, Polyester

Abrasivität
 Melamin Sehr stark Auf glatten Oberflächen, nicht geeignet auf glänzenden oder matten Oberflächen aus Kunststoff und auf lackierten Oberflächen (vor dem Einsatz an kleiner Stelle testen)

Art.-Nr.	Bezeichnung	VE
82189	Melamin-Gerätepad	1 Stk. = 1 Pack à 5 Pads

Maxi-Pad



Anwendung Entfernen haftender Verschmutzungen
Methode Nass- oder Trockenscheuern
Passend zu Randreinigungsgerät, Handreinigungsgerät
Material Maxi-Pad weiss: 60 % Polyester, 40 % Bindemittel Acrylat / Maxi-Pad grün: 30 % Polyamid, 20 % Bindemittel Phenolharz, 50 % Schleifkorn Korund/Quarz / Maxi-Pad schwarz: 25 % Polyamid, 25 % Bindemittel Phenolharz, 50 % Schleifkorn Korund/Quarz

Abrasivität
 Weiss Gering Auf allen glatten Oberflächen ausser Hochglanz, Lack und Acrylglas
 Grün Mittel Nur auf kratzunempfindlichen Oberflächen, z.B. Grundreinigung von Linoleum
 Schwarz Stark Nur auf kratzunempfindlichen Oberflächen, z.B. Grundreinigung von PVC

Art.-Nr.	Bezeichnung	VE	VE/Karton
82156	Maxi-Pad grün, 26 × 12 cm	1 Stk. = 1 Pack à 5 Pads	5
82157	Maxi-Pad schwarz, 26 × 12 cm	1 Stk. = 1 Pack à 5 Pads	5
82149	Maxi-Pad weiss, 26 × 12 cm	1 Stk. = 1 Pack à 5 Pads	5

Geräte und Verbrauchsmaterialien

Boden-/ Wandwischen – Rand-/ Handreinigungsgeräte und Gerätepads

Microsol Faser-Randpad



Anwendung Entfernen haftender Verschmutzungen auf kratzempfindlichen oder strukturierten Oberflächen, z.B. Armaturen, Duschkabinen

Methode Nassscheuern

Passend zu Randreinigungsgerät, Handreinigungsgerät

Material Mikrofaser aus 100 % Polyester (gestrickt)

Masse 25 × 12 cm

Abrasivität

Microsol Gering Auf allen glatten und leicht strukturierten Oberflächen, auch für kratzempfindliche Oberflächen geeignet, z.B. Armaturen, Duschkabinen

Art.-Nr.	Bezeichnung	VE	VE/Karton
82158	Microsol Faser-Randpad	1 Stk. = 1 Pack à 5 Pads	1

Geräte und Verbrauchsmaterialien

Bodenwischen – Abzieh-/ Auftragsgeräte und Zubehör

Moosgummirechen, ohne Stiel



Anwendung	Entfernen von Flüssigkeiten, z.B. Wasser auf glatten und leicht strukturierten Bodenbelägen		
Methode	Trocken- und Nasswischen		
Passend zu	Teleskopstiel 99 - 183 cm, Teleskopstiel 50 - 90 cm, Alustiel 140 cm		
Hinweis	Wasserschieber aus Kunststoff mit farbechter Moosgummilippe. Zur fachgerechten Bedienung ist ein Alu- oder Teleskopstiel notwendig.		
Material	Polypropylen, Gummi, ABS		
Masse	55 × 13 cm		

Art.-Nr.	Bezeichnung	Arbeitsbreite	VE	VE/Karton
80391	Moosgummirechen, 55 cm	550 mm	1 Stk.	10 Stk.

Multiwischer, ohne Stiel



Anwendung	Entfernen loser Verschmutzungen und Wasser auf glatten Bodenbelägen und Wänden		
Methode	Trocken- und Nasswischen, Ölen		
Passend zu	Teleskopstiel 99-183 cm, Teleskopstiel 50-90 cm, Alustiel 140 cm		
Hinweis	Aluminiumgerät mit Gelenk und farbechter Gummilippe. Zur fachgerechten Bedienung ist ein Alu- oder Teleskopstiel notwendig.		
Material	Polypropylen, Aluminium, thermoplastisches Elastomer, Polyamid		

Art.-Nr.	Bezeichnung	Arbeitsbreite	VE
80395	Multiwischer, 50 cm	500 mm	1 Stk.

Optionales Zubehör

82395	Multiwischer-Ersatzlippe		1 Stk.
-------	--------------------------	--	--------

Auftragsgerät Florfix, ohne Stiel



Anwendung	Auftragen von Schutz- und Pflegeprodukten auf glatten und leicht strukturierten Bodenbelägen		
Methode	Schutzbehandlung: Beschichten, Wachsen, Imprägnieren, Ölen		
Hinweis	Aluminiumgerät mit Gelenk		
Lieferumfang	Exkl. Überzug		

Art.-Nr.	Bezeichnung	VE
80321	Auftragsgerät Florfix , 40 cm	1 Stk.

Notwendiges Zubehör

82300	Überzug Florfix	1 Stk.
-------	-----------------	--------

Geräte und Verbrauchsmaterialien

Bodenwischen – Abzieh-/ Auftragsgeräte und Zubehör

Alustiel



Passend zu Alle Geräte zum Bodenwischen, alle Abzieh- und Auftragsgeräte, sowie Mikro-Flexo
Material Aluminium, Polypropylen
Masse 2.2 × 140 cm

Art.-Nr.	Bezeichnung	VE	VE/Karton
81410	Alustiel, 140 cm	1 Stk.	30

Teleskopstiel



Passend zu Balit, Drewel, Moosgummirechen, Multiwischer, Florfix, Mikro-Flexo und Moppklammer
Hinweis Für ergonomisches Arbeiten, individuell an jede Körpergrösse anpassbar
Material Aluminium, Polypropylen, thermoplastische Elastomere, Polyamide, Polyoxymethylene
Masse 2.2 × 99 - 183 cm

Art.-Nr.	Bezeichnung	VE
81413	Teleskopstiel, 99–183 cm	1 Stk.
81416	Teleskopstiel, 50–90 cm	1 Stk.

Geräte und Verbrauchsmaterialien

Fensterreinigung – Fensterreinigungsset

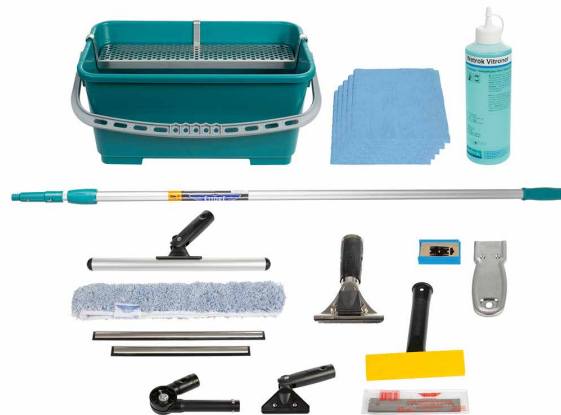

Fensterreinigungsset

Grosses Profi-Fensterreinigungsset mit Fensterreiniger in zwei Arbeitsbreiten (25/35 cm) für optimales und effizientes Reinigen aller Glasflächen

Art.-Nr.	Bezeichnung	VE
80256	Fensterreinigungsset	1 Stk.

Bestehend aus

80245	Benetzungsgerät mit Gelenk, 35 cm	1 Stk.
82233	Überzug Mikrofaser, 35 cm	1 Stk.
81242	Griff zu Fensterreiniger	1 Stk.
81243	Griff zu Fensterreiniger mit Gelenk	1 Stk.
81200	Schiene mit Gummi, 25 cm	1 Stk.
81205	Schiene mit Gummi, 35 cm	1 Stk.
80268	Teleskopstange, 2 × 120 cm	1 Stk.
80259	Winkelstück zu Teleskopstange	1 Stk.
82241	Fensterschaber, 4 cm ohne Klingen	1 Stk.
82243	Ersatzklingen, 4 cm	1 Stk. = 5 Klingen
80242	Fensterschaber, 13 cm mit Griff und 1 Klinge	1 Stk.
82242	Ersatzklingen, 13 cm	1 Stk. = 10 Klingen
80262	Fenstereimer 25 l	1 Stk.
80261	Sieb zu Fenstereimer 25 l grün	1 Stk.
82072	Vitroclean 36 × 36 cm	1 Stk. = 1 Pack à 5 Tücher

Optionales Zubehör

80264	Lenkrollenset zu Fenstereimer 25 l (4 Stk.)	1 Stk. = 1 Set
-------	---	----------------

Geräte und Verbrauchsmaterialien

Fensterreinigung – Fensterreinigungsset



Fensterreinigungsset basic tools

Klein aber fein - das praktische Einsteigerset für die Fensterreinigung, mit den besten Basics

Art.-Nr.	Bezeichnung	VE
80257	Fensterreinigungsset basic tools	1 Stk.

Bestehend aus

80262	Fenstereimer 25 l	1 Stk.
80230	Benetzungsgerät ohne Gelenk, 35 cm	1 Stk.
82231	Überzug lgel, 35 cm	1 Stk.
80205	Fensterreiniger, 35 cm	1 Stk.
80243	Fensterschaber, 4 cm mit 5 Klingen	1 Stk.
82238	Fugenbürste GapMax	1 Stk.
82072	Vitroclean 36 x 36 cm	1 Stk. = 1 Pack à 5 Tücher

Optionales Zubehör

80264	Lenkrollenset zu Fenstereimer 25 l (4 Stk.)	1 Stk. = 1 Set
80261	Sieb zu Fenstereimer 25 l grün	1 Stk.
80268	Teleskopstange, 2 x 120 cm	1 Stk.
80259	Winkelstück zu Teleskopstange	1 Stk.
82243	Ersatzklingen, 4 cm	1 Stk. = 5 Klingen
82233	Überzug Mikrofaser, 35 cm	1 Stk.

Geräte und Verbrauchsmaterialien

Fensterreinigung – Benetzungsgeräte und Überzüge

Benetzungsgerät mit Gelenk



Anwendung	Einwaschen von Glasoberflächen und Duschwänden zur Entfernung loser und haftender Verschmutzung
Methode	Glasreinigung
Passend zu	Überzug Igel und Überzug Mikrofaser, Teleskopstangen
Lieferumfang	Exkl. Überzug
Material	Aluminium, Kunststoff
Masse	3.2 × 8.3 × 35 cm

Art.-Nr.	Bezeichnung	VE	VE/Karton
80245	Benetzungsgerät mit Gelenk, 35 cm	1 Stk.	6

Notwendiges Zubehör

82231	Überzug Igel, 35 cm	1 Stk.
82233	Überzug Mikrofaser, 35 cm	1 Stk.

Optionales Zubehör

80268	Teleskopstange, 2 × 120 cm	1 Stk.
80269	Teleskopstange, 3 × 150 cm	1 Stk.
80259	Winkelstück zu Teleskopstange	1 Stk.

Benetzungsgerät ohne Gelenk



Anwendung	Einwaschen von Glasoberflächen und Duschwänden zur Entfernung loser und haftender Verschmutzung
Methode	Glasreinigung
Passend zu	Überzug Igel und Überzug Mikrofaser, Teleskopstangen
Lieferumfang	Exkl. Überzug
Material	Kunststoff

Art.-Nr.	Bezeichnung	VE	VE/Karton
80220	Benetzungsgerät ohne Gelenk, 25 cm	1 Stk.	6
80230	Benetzungsgerät ohne Gelenk, 35 cm	1 Stk.	6
80235	Benetzungsgerät ohne Gelenk, 45 cm	1 Stk.	6

Optionales Zubehör

80268	Teleskopstange, 2 × 120 cm	1 Stk.
80269	Teleskopstange, 3 × 150 cm	1 Stk.
80259	Winkelstück zu Teleskopstange	1 Stk.

Geräte und Verbrauchsmaterialien

Fensterreinigung – Benetzungsgeräte und Überzüge

Überzug Igel



Anwendung Entfernen stark haftender Verschmutzung wie zum Beispiel Zement- und Gipsrückständen auf Glasoberflächen und Duschwänden
Methode Glasreinigung
Passend zu Benetzungsgerät mit/ohne Gelenk

Art.-Nr.	Bezeichnung	VE	VE/Karton
82221	Überzug Igel, 25 cm	1 Stk.	6
82231	Überzug Igel, 35 cm	1 Stk.	6
82235	Überzug Igel, 45 cm	1 Stk.	6

Überzug Mikrofaser



Anwendung Entfernen haftender Verschmutzung auf Glasoberflächen und Duschwänden
Methode Glasreinigung
Passend zu Benetzungsgerät mit/ohne Gelenk

Art.-Nr.	Bezeichnung	VE	VE/Karton
82233	Überzug Mikrofaser, 35 cm	1 Stk.	6
82237	Überzug Mikrofaser, 45 cm	1 Stk.	6

Geräte und Verbrauchsmaterialien

Fensterreinigung – Fensterreinigungsgeräte und Zubehör

Fensterreiniger



Anwendung	Entfernen von Flüssigkeiten bzw. Schmutzwasser auf Glasoberflächen und Duschwänden
Methode	Glasreinigung
Passend zu	Teleskopstange Fensterreinigung
Lieferumfang	Fensterreiniger komplett inkl. Griff und Schiene mit Gummi
Material	Rostfreier Stahl, Gummi, ABS
Masse	3 × 9 × 13 cm

Art.-Nr.	Bezeichnung	VE
80200	Fensterreiniger, 25 cm	1 Stk.
80205	Fensterreiniger, 35 cm	1 Stk.
80210	Fensterreiniger, 45 cm	1 Stk.
80211	Fensterreiniger, 55 cm	1 Stk.

Optionales Zubehör

80268	Teleskopstange, 2 × 120 cm	1 Stk.
80269	Teleskopstange, 3 × 150 cm	1 Stk.
80259	Winkelstück zu Teleskopstange	1 Stk.

Griff zu Fensterreiniger



Hinweis Mit griffigem Neoprenüberzug und Schnellverschluss zur Schienen- und Gummiarretierung

Art.-Nr.	Bezeichnung	VE	VE/Karton
81242	Griff zu Fensterreiniger	1 Stk.	12
81243	Griff zu Fensterreiniger mit Gelenk	1 Stk.	12

Schiene mit Gummi



Passend zu Griff zu Fensterreiniger und Griff zu Fensterreiniger mit Gelenk
Lieferumfang Inkl. Clips für Fensterreiniger

Art.-Nr.	Bezeichnung	VE	VE/Karton
81200	Schiene mit Gummi, 25 cm	1 Stk.	12
81205	Schiene mit Gummi, 35 cm	1 Stk.	12
81210	Schiene mit Gummi, 45 cm	1 Stk.	12
81211	Schiene mit Gummi, 55 cm	1 Stk.	12

Ersatzgummi



Art.-Nr.	Bezeichnung	VE	VE/Karton
82200	Ersatzgummi, 25 cm	1 Stk.	12
82205	Ersatzgummi, 35 cm	1 Stk.	12
82210	Ersatzgummi, 45 cm	1 Stk.	12
82211	Ersatzgummi, 55 cm	1 Stk.	12

Clips für Fensterreiniger



Hinweis Für die seitliche Befestigung des Ersatzgummis in der Schiene

Art.-Nr.	Bezeichnung	VE
82220	Clips für Fensterreiniger	1 Stk. = 12 Clips

Geräte und Verbrauchsmaterialien

Fensterreinigung – Fensterschaber

Fensterschaber Pocket



Anwendung Entfernen stark haftender Verschmutzung auf unbeschichteten Glasoberflächen
Methode Glasreinigung
Hinweis Im Griff versenkbare Klinge

Art.-Nr.	Bezeichnung	VE
80243	Fensterschaber, 4 cm mit 5 Klingen	1 Stk.
82241	Fensterschaber, 4 cm ohne Klingen	1 Stk.

Optionales Zubehör

82243	Ersatzklingen, 4 cm	1 Stk. = 5 Klingen
-------	---------------------	--------------------

Fensterschaber klappbar



Anwendung Entfernen stark haftender Verschmutzung auf unbeschichteten Glasoberflächen
Methode Glasreinigung
Hinweis Mit klappbarem Klingenschutz

Art.-Nr.	Bezeichnung	VE
80240	Fensterschaber, 10 cm mit 10 Klingen	1 Stk.

Optionales Zubehör

82240	Ersatzklingen, 10 cm	1 Stk. = 25 Klingen
81242	Griff zu Fensterreiniger	1 Stk.

Fensterschaber mit Griff



Anwendung Entfernen stark haftender Verschmutzung auf unbeschichteten Glasoberflächen
Methode Glasreinigung
Hinweis Mit aufsteckbarem Klingenschutz

Art.-Nr.	Bezeichnung	VE
80242	Fensterschaber, 13 cm mit Griff und 1 Klinge	1 Stk.

Optionales Zubehör

82242	Ersatzklingen, 13 cm	1 Stk. = 10 Klingen
-------	----------------------	---------------------

Geräte und Verbrauchsmaterialien

Fensterreinigung – Zubehör

Fenstereimer



Passend zu Fensterreinigungsgeräte bis zu 45 cm Länge

Art.-Nr.	Bezeichnung	VE
80262	Fenstereimer 25 l	1 Stk.

Optionales Zubehör

80264	Lenkrollenset zu Fenstereimer 25 l (4 Stk.)	1 Stk. = 1 Set
80261	Sieb zu Fenstereimer 25 l grün	1 Stk.

Winkelstück



Passend zu Teleskopstangen (Fensterreinigung)

Art.-Nr.	Bezeichnung	VE
80259	Winkelstück zu Teleskopstange	1 Stk.

Teleskopstange



Anwendung Fensterreinigung und Abstauben
Methode Abstauben, Glasreinigung
Passend zu Benetzungsggerät, Fensterreiniger, Fensterschaber mit Griff, Deckenbesen
Material Aluminium, Kunststoff

Art.-Nr.	Bezeichnung	VE
80268	Teleskopstange, 2 x 120 cm	1 Stk.
80269	Teleskopstange, 3 x 150 cm	1 Stk.

Optionales Zubehör

80259	Winkelstück zu Teleskopstange	1 Stk.
-------	-------------------------------	--------

Gerätegurt



Anwendung Fensterreinigung
Passend zu Gerätehalter
Material Kunststoffgewebe (Nylon)

Art.-Nr.	Bezeichnung	VE
80281	Gerätegurt, max. 110 cm	1 Stk.

Gerätehalter



Anwendung Fensterreinigung
Methode Glasreinigung
Passend zu Gerätegurt
Material Kunststoff

Art.-Nr.	Bezeichnung	VE
80280	Gerätehalter	1 Stk.

Geräte und Verbrauchsmaterialien

Abstauben/ Kehren – Abstaubgeräte

Staubwedel



Anwendung	Entfernen von Staub und losen Verschmutzungen an schwer zugänglichen Stellen
Methode	Abstauben
Passend zu	Teleskopstiel zu Staubwedel 77-136 cm, Einwegbezüge ProDuster, Teleskopstange 2 × 120 cm, Teleskopstange 3 × 150 cm, Winkelstück zu Teleskopstange
Hinweis	Einwegbezüge ProDuster vereinfachen das Reinigen, nach der Nutzung wird der Einwegbezug mit dem gebundenen Staub entsorgt.
Material	Polypropylen, Metall
Masse	15 × 48 cm

Art.-Nr.	Bezeichnung	VE
80267	Staubwedel	1 Stk.

Optionales Zubehör

82535	Einwegbezüge ProDuster	1 Stk. = 50 Bezüge
80282	Teleskopstiel zu Staubwedel, 77-136 cm	1 Stk.
80268	Teleskopstange, 2 × 120 cm	1 Stk.
80269	Teleskopstange, 3 × 150 cm	1 Stk.

Micro-Flexo



Anwendung	Entfernen von Staub und losen Verschmutzungen an schwer zugänglichen Oberflächen
Methode	Abstauben
Passend zu	Mikrofaserbezüge, Einwegbezüge Micro-Flexo, Teleskopstiel 99-183 cm, Teleskopstiel 50-90 cm, Alustiel 140 cm
Hinweis	Biegsames Material, ideal für Radiatoren und Türrahmen etc., bindet den Staub in der Mikrofaser, bei starker Verschmutzung Einwegbezüge empfohlen, Anwendung der Einwegbezüge mit/ohne Mikrofaserbezug
Lieferumfang	Inkl. Mikrofaserbezug (1 Stk.)
Masse	6 × 69,5 cm

Art.-Nr.	Bezeichnung	VE	VE/Karton
80504	Micro-Flexo	1 Stk.	10 Stk.

Optionales Zubehör

82543	Mikrofaserbezüge	1 Stk. = 3 Bezüge
82003	Einwegbezüge Micro-Flexo	1 Stk. = 12 Bezüge
81410	Alustiel, 140 cm	1 Stk.
81413	Teleskopstiel, 99-183 cm	1 Stk.
81416	Teleskopstiel, 50-90 cm	1 Stk.

Deckenbesen



Anwendung	Entfernen von Spinnweben und losen Verschmutzungen
Methode	Abstauben
Passend zu	Teleskopstange 2 × 120 cm, Teleskopstange 3 × 150 cm, Winkelstück zu Teleskopstange, Teleskopstiel zu Staubwedel 77-136 cm
Hinweis	Zur fachgerechten Bedienung ist eine Teleskopstange oder ein Teleskopstiel notwendig.
Material	Kunststoff, Metall, Polypropylen
Masse	30,7 × 20,5 × 20,5 cm

Art.-Nr.	Bezeichnung	VE	VE/Karton
80276	Deckenbesen	1 Stk.	6 Stk.

Optionales Zubehör

80268	Teleskopstange, 2 × 120 cm	1 Stk.
80269	Teleskopstange, 3 × 150 cm	1 Stk.
80259	Winkelstück zu Teleskopstange	1 Stk.
80282	Teleskopstiel zu Staubwedel, 77-136 cm	1 Stk.

Geräte und Verbrauchsmaterialien

Abstauben/ Kehren – Besen

Rosshaarbesen, ohne Stiel



Anwendung	Entfernen von grober, loser Verschmutzungen im Innenbereich
Methode	Kehren manuell
Hinweis	Nicht mit Wasser in Berührung bringen
Material	Körper: 100 % Polypropylen (PP), Borsten: 70 % Rosshaar, 30 % Polymex

Art.-Nr.	Bezeichnung	VE
80285	Rosshaarbesen, 29 cm	1 Stk.
80286	Rosshaarbesen, 40 cm	1 Stk.

Notwendiges Zubehör

80288	Alu-Stiel Ø 22 mm, 145 cm	1 Stk.
-------	---------------------------	--------

Polybesen, ohne Stiel



Anwendung	Entfernen von grober, loser Verschmutzungen im Aussenbereich
Methode	Kehren manuell
Hinweis	Wasserträglich
Material	Körper: 100 % Polypropylen (PP) Borsten: 100 % Polymex (recyceltes Polyester PET)

Art.-Nr.	Bezeichnung	VE
80287	Polybesen, 60 cm	1 Stk.

Notwendiges Zubehör

80288	Alu-Stiel Ø 22 mm, 145 cm	1 Stk.
-------	---------------------------	--------

Schaufel mit Handwischer



Anwendung	Entfernen loser Verschmutzungen
Methode	Kehren manuell
Passend zu	SmartCar, EasyCar, Klappboy
Material	Polypropylen, Polyethylenterephthalat, thermoplastische Elastomere
Masse	310 x 320 x 245 mm

Art.-Nr.	Bezeichnung	VE	VE/Karton
80290	Schaufel mit Handwischer	1 Stk.	6 Stk.

Kehrgarnitur mit Stiel



Anwendung	Entfernen loser Verschmutzungen
Methode	Kehren manuell
Hinweis	Kunststoffschaufel mit ergonomischen Handgriff und dichtender Gummilippe, Handwischer mit abwaschbaren Kunststoffborsten

Art.-Nr.	Bezeichnung	VE
80291	Kehrgarnitur mit Stiel	1 Stk.

Geräte und Verbrauchsmaterialien

Diverses – Spezialprodukte

Fugenbürste GapMax



Universell einsetzbare, effiziente Fugenbürste. Ergonomische Anwendung mit Adapter GapMax und Aluminiumstiel

Anwendung Reinigen von Fugen, Fensterrahmen und -Profilen

Methode Nassscheuern

Passend zu GapMax Adapter, Alustiel 140 cm

Material Polypropylen, Polybutylenterephthalat

Art.-Nr.	Bezeichnung	VE
82238	Fugenbürste GapMax	1 Stk.

Optionales Zubehör

82239	GapMax Adapter	1 Stk.
81410	Alustiel, 140 cm	1 Stk.

GapMax Adapter



Adapter zur Anwendung des GapMax mit dem Aluminiumstiel

Anwendung Reinigen von Fugen, Fensterrahmen und -Profilen

Methode Nassscheuern

Passend zu Fugenbürste GapMax, Aluminiumstiel

Material Polypropylen (PP)

Art.-Nr.	Bezeichnung	VE
82239	GapMax Adapter	1 Stk.

Picker (Abfallzange)



Anwendung Aufnehmen von Abfall

Hinweis Ergonomisches Aufnehmen ohne direkten Kontakt mit der Verschmutzung

Art.-Nr.	Bezeichnung	VE
81460	Picker, 100 cm	1 Stk.

Spachtel



Anwendung Entfernen stark haftender Verschmutzung, z.B. Kaugummi

Hinweis Auch für kratzempfindlichere Oberflächen geeignet

Art.-Nr.	Bezeichnung	VE	VE/Karton
81470	Kunststoff-Spachtel weiss, 7.5 cm	1 Stk.	10

Multibox



Anwendung Transportbox für Reinigungsutensilien

Hinweis Ideal auch als Helfer auf dem Reinigungswagen

Art.-Nr.	Bezeichnung	VE	VE/Karton
82582	Multibox, 32.5 x 28 x 26 cm	1 Stk.	5

Geräte und Verbrauchsmaterialien

Diverses – Spezialprodukte

Schmutzschleuse (Schmutzfangmatte)

Strapazierfähige Eingangsmatte mit hoher Schmutz- und Wasseraufnahme, ideal für Eingangsbereiche mit hoher Beanspruchung.



Hinweis Schwer entflammbar (EN 13501-1: Cfl-s¹)

Material 100 % Poliamide, Rücken aus Phthalat-freiem PVC

Art.-Nr.	Bezeichnung	VE
80936	Gardamat anthrazit, 130 cm	pro Laufzentimeter
80937	Gardamat grau, 130 cm	pro Laufzentimeter

Geräte und Verbrauchsmaterialien

Arbeitssicherheit – Schutzbekleidung

Persönliche Schutzausrüstung (PSA)

Ihr wirksamer Schutz gegen chemische Substanzen und Infektionen



Schutzprodukte sind für die tägliche Arbeit wichtiger denn je. Sie erfüllen zwei wichtige Funktionen:

- Sie schützen Hände und Haut vor dem Kontakt mit chemischen Substanzen.
- Sie schützen vor einer Infektionsverbreitung bzw. bieten Schutz vor einer Ansteckung (Virus).

Hier finden Sie einen Überblick über die **drei wichtigsten Schutzprodukte**:



Schutzhandschuhe



Schutzbrille



Schutzmaske



Geräte und Verbrauchsmaterialien

Arbeitssicherheit – Schutzbekleidung

1. Schutzhandschuhe

Kommt das Personal mit Chemie oder kontaminierten Flächen in Kontakt, sind Handschuhe unerlässlich. Sie bieten Schutz vor hautschädlichen Chemikalien und Keimen. Die Wetrok Schutzhandschuhe bieten einen hohen Schutz gegen Chemikalien, Keime, Viren, Bakterien und Pilzen.

Nitril Einweghandschuhe

Die hochwertigen Wetrok Nitril-Einweghandschuhe (Grösse S, M, L oder XL) sind geprüft, zertifiziert und äusserst angenehm zu tragen. Zudem sind sie:

- antiallergisch
- reissfest
- öl- und fettbeständig



Mehrweghandschuhe

Die Wetrok Mehrweghandschuhe sind mehrfach verwendbar und bieten höchsten Tragekomfort. Das grosse Plus versteckt sich im Inneren: die Baumwollbeflockung verhindert übermässiges Schwitzen.

Zudem sind die Handschuhe:

- antiallergisch
- reissfest
- mechanisch schützend nach EN 388



2. Schutzbrille

Das Tragen eines Augenschutzes ist nötig, sobald das Personal in Kontakt mit Chemie kommt.

Die Wetrok Schutzbrille ist geprüft, zertifiziert nach DIN EN 166 und bietet hohen Schutz vor Chemikalien, Staub, UV-Strahlen und mechanischer Einwirkung. Sie bietet zudem:

- zusätzlichen Seitenschutz
- individuell anpassbare Bügel (Länge und Höhe) für höchsten Tragekomfort
- bedingten Schutz der Bindehaut vor infektiösen Tröpfchen und Spritzern



3. Schutzmasken

Masken schützen vor einer Infektionsverbreitung. Das Wetrok Versprechen: geprüfte und zertifizierte Schutzmasken in höchster Materialqualität für bestmöglichen Schutz sowie maximalen Tragekomfort.

Medizinische Gesichtsmaske Typ IIR (= Schutz des Umfelds)

Die medizinische Gesichtsmaske vom Typ IIR reduziert die Übertragung von Krankheitserregern durch Tröpfchen. Sie bietet in Zeiten von Epidemien Schutz vor einer Infektionsverbreitung. Die medizinischen Gesichtsmasken von Wetrok bieten:

- eine sehr hohe bakterielle Filterleistung
- geringen Atemwiderstand
- hohen Tragekomfort



Atemschutzmaske FFP2 (= Schutz des Trägers und des Umfelds)

Die Atemschutzmaske FFP2 schützt vor Aerosolen, Staub und Rauch. In Pandemiezeiten bietet die FFP2-Maske insbesondere einen sehr hohen Schutz vor einer Virenübertragung für den Träger und das Umfeld. Somit sorgen FFP2-Masken für höchste Sicherheit und ermöglichen eine längere Tragedauer als medizinische Masken. Die Wetrok FFP2-Masken bieten:

- aussergewöhnlich hohen Tragekomfort
- optimalen Sitz und maximale Abdichtung dank formbaren Nasenbügeln
- flexible Befestigung mittels Clip (hinter dem Ohr oder hinter dem Kopf)



Geräte und Verbrauchsmaterialien

Arbeitssicherheit – Schutzbekleidung

Nitril Einweghandschuhe eco-plus



Extra starker Einweghandschuh mit hoher Chemikalien- und Ölbeständigkeit - ideal für sämtliche professionelle Reinigungsarbeiten

Hinweis Ungepuderte Einweghandschuhe, antiallergisch, in Kartonbox verpackt
Material Nitril
Masse 240 mm

Art.-Nr.	Bezeichnung	VE	VE/Karton
82664	Einweghandschuhe Nitril eco-plus, S	1 Stk. = 100 Handschuhe	10 Boxen
82665	Einweghandschuhe Nitril eco-plus, M	1 Stk. = 100 Handschuhe	10 Boxen
82666	Einweghandschuhe Nitril eco-plus, L	1 Stk. = 100 Handschuhe	10 Boxen
82667	Einweghandschuhe Nitril eco-plus, XL	1 Stk. = 100 Handschuhe	10 Boxen

Nitril Einweghandschuhe schwarz



Extra starker Einweghandschuh mit hoher Chemikalien- und Ölbeständigkeit - ideal für sämtliche professionelle Reinigungsarbeiten

Hinweis Ungepuderte Einweghandschuhe, antiallergisch, in Kartonbox verpackt
Lieferumfang Achtung: Grösse XL = 90 Handschuhe
Material Nitril
Masse 240 mm

Art.-Nr.	Bezeichnung	VE	VE/Karton
82627	Nitril Einweghandschuhe schwarz, S	1 Stk. = 100 Handschuhe	10 Boxen
82628	Nitril Einweghandschuhe schwarz, M	1 Stk. = 100 Handschuhe	10 Boxen
82629	Nitril Einweghandschuhe schwarz, L	1 Stk. = 100 Handschuhe	10 Boxen
82630	Nitril Einweghandschuhe schwarz, XL	1 Stk. = 90 Handschuhe	10 Boxen

Handschuhe Multipurpose



Hochwertiger Naturlatex-Handschuh bietet guten Schutz vor Chemikalien, Säuren und Basen - ideal für sämtliche professionelle Reinigungsarbeiten

Hinweis Mehrweghandschuhe, paarweise verpackt
Material Latex mit Baumwollflock

Art.-Nr.	Bezeichnung	VE	VE/Karton
82595	Handschuhe Multipurpose, S	1 Stk. = 1 Paar	50 Paare
82596	Handschuhe Multipurpose, M	1 Stk. = 1 Paar	50 Paare
82597	Handschuhe Multipurpose, L	1 Stk. = 1 Paar	50 Paare
82598	Handschuhe Multipurpose, XL	1 Stk. = 1 Paar	50 Paare
82614	Handschuhe Multipurpose S, 10 Paare	1 Stk. = 1 Pack à 10 Paare	5 Pack
82615	Handschuhe Multipurpose M, 10 Paare	1 Stk. = 1 Pack à 10 Paare	5 Pack
82616	Handschuhe Multipurpose L, 10 Paare	1 Stk. = 1 Pack à 10 Paare	5 Pack
82617	Handschuhe Multipurpose XL, 10 Paare	1 Stk. = 1 Pack à 10 Paare	5 Pack

Geräte und Verbrauchsmaterialien

Arbeitssicherheit – Schutzbekleidung

Schutzbrille



Bruchfeste Schutzbrille für optimalen Schutz gegen Chemikalien, mechanische Einwirkungen, UV-Strahlen sowie thermische Einwirkungen

Hinweis Schutzbrille mit Schutzscheibe inkl. Seitenschutz. Bügel in Länge und Höhe verstellbar.

Art.-Nr.	Bezeichnung	VE
82620	Schutzbrille	1 Stk.

Atemschutzmaske FFP2



Hochwertige Atemschutzmaske mit sehr hohem Tragekomfort ohne Ventil zum Schutz vor gesundheitsgefährdenden Stäuben, Rauch, Aerosolen sowie einer Virenübertragung

Hinweis Maximale Tragedauer (5 Arbeitsschichten à 75 Minuten gemäss DGUV)

Art.-Nr.	Bezeichnung	VE
82690	Atemschutzmaske FFP2 weiss	1 Stk. = 1 Atemschutzmaske
82691	Atemschutzmaske FFP2 weiss (1 Box)	1 Stk. = 1 Box à 20 Masken

Medizinische Gesichtsmaske Typ IIR



Die medizinische Gesichtsmaske bietet einen hohen Tragekomfort und vermindert das Risiko einer Infektionsverbreitung und reduziert die Übertragung von Krankheitserregern durch Sekrettröpfchen.

Hinweis Maximale Tragedauer 2 - 3 Stunden (in Spitälern max. 2 Stunden)

Art.-Nr.	Bezeichnung	VE
82622	Medizinische Gesichtsmaske Typ IIR	1 Stk. = 1 Box à 50 Masken

Medizinische Gesichtsmaske schwarz Typ IIR



Die medizinische Gesichtsmaske bietet einen hohen Tragekomfort und vermindert das Risiko einer Infektionsverbreitung und reduziert die Übertragung von Krankheitserregern durch Sekrettröpfchen.

Hinweis Maximale Tragedauer 2 - 3 Stunden (in Spitälern max. 2 Stunden)

Art.-Nr.	Bezeichnung	VE
82623	Medizinische Gesichtsmaske Typ IIR bk	1 Stk. = 1 Box à 50 Masken

Geräte und Verbrauchsmaterialien

Arbeitssicherheit – Spezialprodukte

Sterisol Augendusche



Sterile Augenspülung – eine schnelle und unkomplizierte Erste Hilfe bei jeder Art von Unfällen mit Augenverletzungen.
Einwegflasche mit Spülaufsatz

Art.-Nr.	Bezeichnung	VE
19658	Sterisol Augendusche	1 Stk. = 2 x 1 l + Halterung
19659	Sterisol Augendusche	1 Stk. = 1 Flasche à 1 l

Warnschild



Das Wetrol Warnschild dient der Markierung von nassen oder feuchten Bodenbelägen sowie der allgemeinen Warnung zwecks Verringerung des Unfallrisikos.

Material Polypropylen

Art.-Nr.	Bezeichnung	VE	VE/Karton
80189	Warnschild	1 Stk.	10



Reinigungswagen

Ihre Preise jederzeit aktuell.
Jetzt im Webshop einloggen:



Reinigungswagen

Inhaltsverzeichnis

Reinigungswagen KeyCar konfiguriert

KeyCar Small	192
Beklebung KeyCar	192
KeyCar Medium SI	193
KeyCar Medium SA	194
KeyCar Large SI	195

Reinigungswagen

KeyCar

Übersicht Einzelteile und Zubehör	196
-----------------------------------	-----

Reinigungswagen

SmartCar konfiguriert geschlossen

SmartCar Compact Q	199
SmartCar Mini 10	200
SmartCar Medium 10 KL	201
SmartCar Medium 10 AK	202

Reinigungswagen

SmartCar konfiguriert offen

SmartCar Hopital Plus GL2	203
SmartCar Compact GL1	204
SmartCar Compact Basic GL1	205
SmartCar Kombi Allround GL1	206
SmartCar Competence WL2	207

Reinigungswagen

SmartCar vor-konfiguriert (offen)

SmartCar WetBox M1	208
SmartCar WetBox L1	208
SmartCar WetBox L2	208

Reinigungswagen

SmartCar Grundmodule (offen)

Grundmodul M1	209
Grundmodul L1	209
Grundmodul L2	209

Reinigungswagen SmartCar Ausbaumodule und

Anbausätze

SmartCar Ausbaumodul Schiebegriff offen	210
SmartCar Doppelschiebegriff mit Stielhalterung	210
SmartCar Ausbaumodul Sackhalter Q Base	211
SmartCar Ausbaumodul Sackhalter Q Base mit Deckel	211
SmartCar Ausbaumodul Sackhalter Q Base mit Deckel, Fusspedal	211
SmartCar Anbausatz Sackhalter Q klappbar	211
SmartCar Anbausatz Sackhalter Q klappbar mit Fusspedal	211
SmartCar Anbausatz Sackhalter Q abkoppelbar	212
SmartCar Anbausatz Sackhalter Q abkoppelbar mit Fusspedal	212
SmartCar Anbausatz Sackhalter Q abkoppelbar mit Deckel und Schwenk- türen	212
SmartCar Anbausatz Sackhalter Q abkoppelbar mit Deckel, Schwenktüren und Fusspedal	212
SmartCar Anbausatz Plus	213
SmartCar Anbausatz Plus M	213
SmartCar Anbausatz Allround	214
SmartCar Anbausatz Advance	214
SmartCar Anbausatz Socar K30	214
SmartCar Anbausatz Lochwandauszug	215
SmartCar Anbausatz Trockensauger	215

Reinigungswagen

SmartCar

SmartCar Einzelteile	216
SmartCar Zubehör	218

Reinigungswagen

EasyCar

EasyCar Mini	220
EasyCar Nasswischen	220
EasyCar Büro	221
EasyCar Kombi	221
EasyCar Kombi Advance	222

Reinigungswagen EasyCar

Übersicht Einzelteile und Zubehör	222
-----------------------------------	-----

Fahreimer

Socar

Socar S18 mit Moppresse	223
Socar K15	223
Socar K30	223
Socar L15	224
Socar L30	224

Fahreimer

Wetcar

Wetcar N22	225
Wetcar N37	225

Pressen

Moppressen

Moppresse Kunststoff zu Socar S18	226
Moppresse Kunststoff	226
Flachpresse Chromstahl	226

Wäsche/ Säcke

Wäschenetze

Wäschenetz mit Kordel	227
Wäschenetz mit Knopf	227
Wäschenetz Hopital	227
Wäschenetz Hopital zu KeyCar	227

Wäsche/ Säcke

Säcke

Mehrzweckbeutel	228
Kehrriechtsack	228
Kehrriechtsack OKS	228
Einwegsack zu Polysack	228

Entsorgungswagen

Klappboy und Zubehör

Klappboy Fahrgestell	229
Polysack 160 l	229
Sackhalter 110 l	229
Gerätehalter	229
Clip grün für Sackhalter	229

Reinigungswagen

KeyCar, SmartCar und EasyCar





Wetrok KeyCar

Ihr Schlüssel zu mehr Präsenz & Sicherheit

Das frei wählbare Aussen-Design macht den KeyCar zum Blickfang für jeden Passanten. Ob Logo, Stimmungsbild oder Schriftzug – durch Ihr persönliches Design wird der Wetrok KeyCar zum rollenden Botschafter. Die Grösse und die Ausbauteile im Inneren des Wagens sind individuell wählbar.

Der abschliessbare Reinigungswagen sorgt zudem für mehr Sicherheit und schützt Unbefugte vor dem Kontakt mit der Reinigungsschemie – ein Sicherheitsaspekt, der beispielsweise in Alters- und Pflegeheimen sowie in Kindergärten zum Tragen kommt.

 Flexibilität + +	 Sicherheit + + +
--	--

Wetrok SmartCar



Ihre clevere Reinigungszentrale

Der SmartCar ist mehr als nur ein Reinigungswagen – er ist Ihre individuelle, rollende Reinigungszentrale. Mit dem SmartCar haben Sie stets alles dabei und unnötige Laufwege entfallen. Und sollten sich die Reinigungsanforderungen ändern, so können Sie den SmartCar sofort umbauen und den neuen Anforderungen anpassen.

Ein Baukastensystem für jeden Einsatz:

Sie können auswählen: von fertig-konfigurierten oder vor-konfigurierten Wagen, von definierten Grundmodulen und Ausbaumodulen in wenigen Schritten Ihren Wagen aufbauen, oder Ihren Wagen von Grund auf individuell zusammenstellen und exakt auf Ihre Bedürfnisse zuschneiden.



 Flexibilität + + +	 Sicherheit + +
--	--

Wetrok EasyCar

Ihre preiswerte Transporthilfe

Der EasyCar ist die preiswerte Alternative zum Wetrok SmartCar. Den sehr robusten und vielseitig einsetzbaren Reinigungswagen gibt es in fünf Ausführungen für unterschiedlichste Anwendungen. Nach einer kurzen und einfachen Montage ist der EasyCar sofort einsatzbereit. Gegen Aufpreis wird der Transportwagen zusammengebaut geliefert.



 Flexibilität +	 Sicherheit +
--	--

Reinigungswagen

Reinigungswagen – KeyCar

Wetrok KeyCar – Ihr Schlüssel zu mehr Präsenz & Sicherheit

Durch das frei wählbare Aussen-Design sorgt der Wetrok KeyCar nicht nur mit dem Reinigungssystem für Ästhetik, sondern ist auch ein Blickfang für jeden Passanten. Das Gehäuse des abschliessbaren Wagens bietet Ihnen viel freie Fläche zur Entfaltung. Der abschliessbare Reinigungswagen sorgt ausserdem für mehr Sicherheit und schützt Unbefugte vor dem Kontakt mit der Reinigungsschemie - ein Sicherheitsaspekt, der beispielsweise in Alters- und Pflegeheimen sowie in Kindergärten zum Tragen kommt.

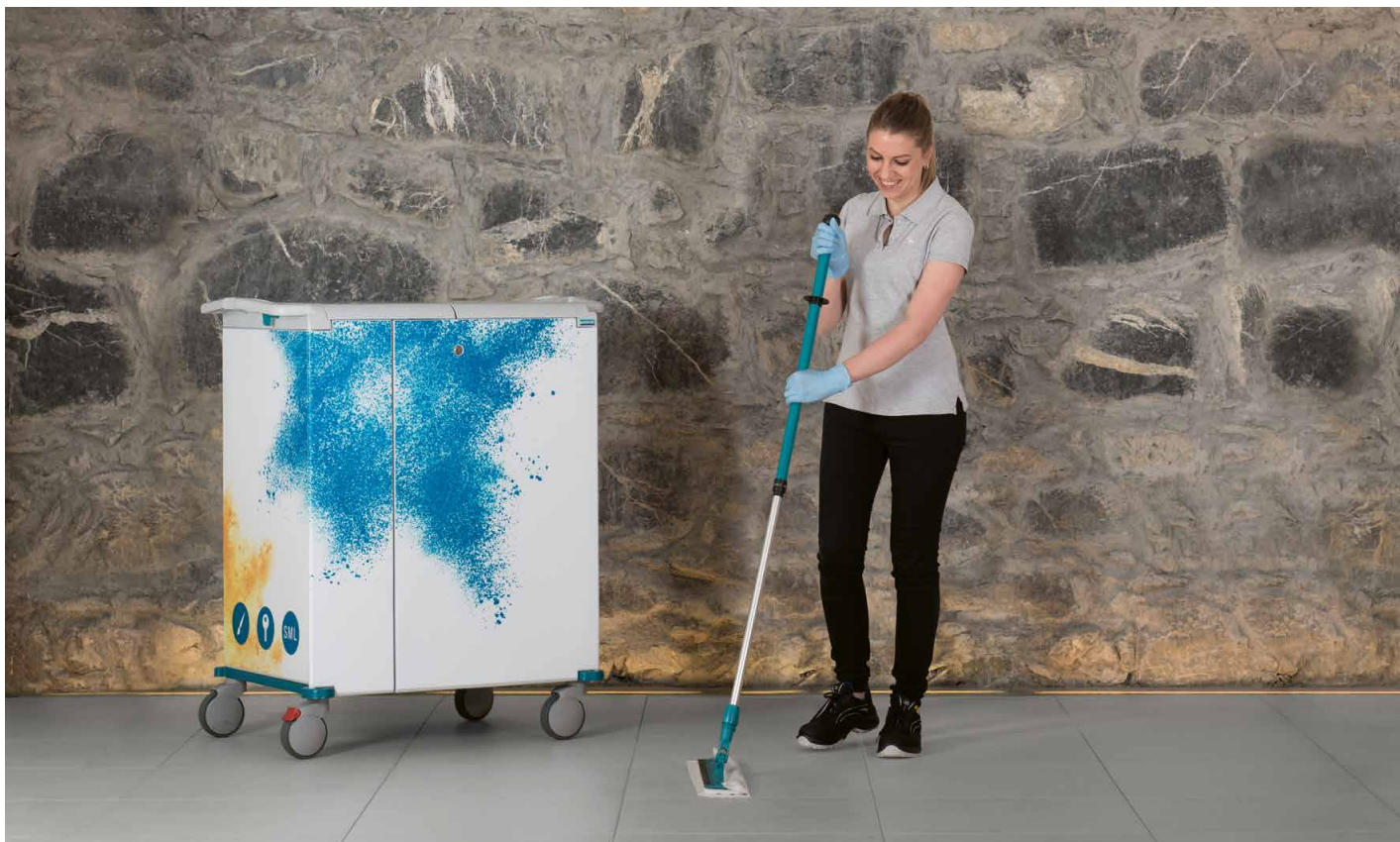

Ihr ganz persönliches Design

Ob Logo, Stimmungsbild oder Botschaft – das Erscheinungsbild des Wagens kann frei nach Ihren Wünschen gestaltet werden.



Sicherheit

Abschliessbare Türen verhindern den Zugriff Unbefugter auf die Reinigungsschemie.



Perfekt auf Sie zugeschnitten

Der Wetrok KeyCar ist in drei Grössen erhältlich: Small, Medium und Large. Für jede Grösse gibt es konfigurierte Wagen – direkt so bestellbar oder als Anregung für die Ausgestaltung Ihres individuellen Wagens.



So viel wie nötig: Die Innenausstattung kann individuell zusammengestellt werden.

Reinigungswagen

Reinigungswagen – KeyCar konfiguriert



KeyCar Small

Anwendung Unterhaltsreinigung von Oberflächen, auch geeignet als Depot für Utensilien jeglicher Art

Methode Versorgen, Entsorgen (optional), feucht Abwischen

Abfall Sackhalter aussen optional

Masse L/H/T 63 × 118 × 61 cm

Lenkrollen Ø 125 mm

Art.-Nr.	Bezeichnung	VE
80973	KeyCar Small	1 Stk.

Bestehend aus		Stk./Wagen	
81830	Basisset KeyCar S ohne Lenkrollen	1 Stk.	1
81835	Lenkrolle ST Ø 125 mm	1 Stk.	2
81836	Lenkrolle ST Ø 125 mm mit Bremse	1 Stk.	2
81847	Schiene, 16 cm	1 Stk.	1
81850	Stielklammer 20-30	1 Stk.	1
81849	Haken	1 Stk.	1
81860	Box klein	1 Stk.	2
81861	Box gross	1 Stk.	2
81862	Wäschebox	1 Stk.	1
81724	Eimer SmartCar 8 l grün	1 Stk.	1
81725	Eimer SmartCar 8 l blau	1 Stk.	1

Optionales Zubehör

81867	Tablar zu KeyCar S+M+L(li)+L(re)	1 Stk.
81871	Box schmal	1 Stk.
82592	Wäschenetz mit Kordel, 60 × 90 cm	1 Stk.
81900	RAM Fixierung	1 Set
81907	RAM Tablethalterung Tab-Tite 3U	1 Stk.

Beklebung KeyCar

Hinweis Design Beispiele im KeyCar Flyer ersichtlich



Art.-Nr.	Bezeichnung	VE
413	Beklebung KeyCar Small	1 Stk.
414	Beklebung KeyCar Medium	1 Stk.
415	Beklebung KeyCar Large	1 Stk.

Reinigungswagen

Reinigungswagen – KeyCar konfiguriert



KeyCar Medium SI

Anwendung	Unterhaltsreinigung von Oberflächen und Böden
Methode	Versorgen, Entsorgen, feucht Abwischen, staubbindend Wischen, Nasswischen mit WetBox-System
Abfall	Sackhalter innen mit Handgriff
Masse L/H/T	100 × 118 × 61 cm
Lenkrollen Ø	125 mm

Art.-Nr.	Bezeichnung	VE
80974	KeyCar Medium SI	1 Stk.

Bestehend aus		Stk./Wagen	
81831	Basisset KeyCar M ohne Lenkrollen	1 Stk.	1
81835	Lenkrolle ST Ø 125 mm	1 Stk.	2
81836	Lenkrolle ST Ø 125 mm mit Bremse	1 Stk.	2
81840	Türrahmen trocken, rechts	1 Stk.	1
81843	Rollenhalter Masslinn, rechts	1 Stk.	1
81847	Schiene, 16 cm	1 Stk.	1
81848	Geräteschiene, 48 cm	1 Stk.	1
81850	Stielklammer 20-30	1 Stk.	2
81851	Stielklammer 25-35	1 Stk.	1
81849	Haken	1 Stk.	2
81854	Sackhalter innen mit Handgriff	1 Stk.	1
81860	Box klein	1 Stk.	1
81861	Box gross	1 Stk.	4
81863	Wäschebox Trolley	1 Stk.	1
81852	Stielklammer zu Rahmen	1 Stk.	1
81853	Halterung für Balit	1 Stk.	1
81866	Teleskopstiel Ergo	1 Stk.	2
81724	Eimer SmartCar 8 l grün	1 Stk.	1
81725	Eimer SmartCar 8 l blau	1 Stk.	1

Optionales Zubehör

81747	WetBox 15 l	1 Stk.
81711	Benetzungsaufsatz zu WetBox 15 l	1 Stk.
81856	Überzug zu Sackhalter innen	1 Stk.
80517	Balit 560 mit Padsohle	1 Stk.
80547	Balit 380 mit Klettstreifen	1 Stk.
80189	Warnschild	1 Stk.
82592	Wäschenetz mit Kordel, 60 × 90 cm	1 Stk.

Reinigungswagen

Reinigungswagen – KeyCar konfiguriert



KeyCar Medium SA

Anwendung	Unterhaltsreinigung von Oberflächen und Böden
Methode	Versorgen, Entsorgen, feucht Abwischen, staubbindend Wischen, Nasswischen mit Dosiersystem
Lieferumfang	Inklusiv Überzug zu Sackhalter aussen
Abfall	Sackhalter aussen
Masse L/H/T	136 × 118 × 61 cm
Lenkrollen Ø	125 mm

Art.-Nr.	Bezeichnung	VE
80975	KeyCar Medium SA	1 Stk.

Bestehend aus		Stk./Wagen	
81831	Basisset KeyCar M ohne Lenkrollen	1 Stk.	1
81836	Lenkrolle ST Ø 125 mm mit Bremse	1 Stk.	2
81841	Türrahmen Dosiersystem, rechts	1 Stk.	1
81844	Dosiersystem 6 l	1 Stk.	1
81845	Box zu Dosiersystem	1 Stk.	1
81846	Moppbehälter zu Dosiersystem	1 Stk.	2
81847	Schiene, 16 cm	1 Stk.	1
81848	Geräteschiene, 48 cm	1 Stk.	1
81850	Stielklammer 20-30	1 Stk.	2
81851	Stielklammer 25-35	1 Stk.	1
81849	Haken	1 Stk.	2
81858	Deckel zu Sackhalter aussen	1 Stk.	1
81859	Überzug zu Sackhalter aussen	1 Stk.	1
81857	Sackhalter aussen	1 Stk.	1
81860	Box klein	1 Stk.	3
81861	Box gross	1 Stk.	3
81862	Wäschebox	1 Stk.	1
81863	Wäschebox Trolley	1 Stk.	1
81835	Lenkrolle ST Ø 125 mm	1 Stk.	2
81852	Stielklammer zu Rahmen	1 Stk.	1
81853	Halterung für Balit	1 Stk.	1
81866	Teleskopstiel Ergo	1 Stk.	2
81724	Eimer SmartCar 8 l grün	1 Stk.	1
81725	Eimer SmartCar 8 l blau	1 Stk.	1

Optionales Zubehör

80517	Balit 560 mit Padsohle	1 Stk.
80547	Balit 380 mit Klettstreifen	1 Stk.
81865	Rollenhalter Masslinn zu Box gross	1 Stk.
80189	Warnschild	1 Stk.
82592	Wäschenetz mit Kordel, 60 × 90 cm	1 Stk.

Reinigungswagen

Reinigungswagen – KeyCar konfiguriert



KeyCar Large SI

Anwendung	Unterhaltsreinigung von Oberflächen und Böden
Methode	Versorgen, Entsorgen, feucht Abwischen, staubbindend Wischen, Nasswischen mit Dosiersystem
Abfall	Sackhalter innen mit Pedale
Masse L/H/T	137 × 118 × 61 cm
Lenkrollen Ø	125 mm

Art.-Nr.	Bezeichnung	VE
80976	KeyCar Large SI	1 Stk.

Bestehend aus		Stk./Wagen	
81832	Basisset KeyCar L ohne Lenkrollen	1 Stk.	1
81835	Lenkrolle ST Ø 125 mm	1 Stk.	2
81836	Lenkrolle ST Ø 125 mm mit Bremse	1 Stk.	2
81839	Türrahmen trocken, links	1 Stk.	1
81842	Rollenhalter Masslinn, links	1 Stk.	1
81841	Türrahmen Dosiersystem, rechts	1 Stk.	1
81844	Dosiersystem 6 l	1 Stk.	1
81845	Box zu Dosiersystem	1 Stk.	1
81846	Moppbehälter zu Dosiersystem	1 Stk.	2
81848	Geräteschiene, 48 cm	1 Stk.	2
81850	Stielklammer 20-30	1 Stk.	4
81851	Stielklammer 25-35	1 Stk.	2
81855	Sackhalter innen mit Pedale	1 Stk.	1
81860	Box klein	1 Stk.	4
81861	Box gross	1 Stk.	4
81862	Wäschebox	1 Stk.	1
81863	Wäschebox Trolley	1 Stk.	1
81866	Teleskopstiel Ergo	1 Stk.	2
81724	Eimer SmartCar 8 l grün	1 Stk.	1
81725	Eimer SmartCar 8 l blau	1 Stk.	1

Optionales Zubehör

81856	Überzug zu Sackhalter innen	1 Stk.
80517	Balit 560 mit Padsohle	1 Stk.
80547	Balit 380 mit Klettstreifen	1 Stk.
80189	Warnschild	1 Stk.
82592	Wäschenetz mit Kordel, 60 × 90 cm	1 Stk.

Reinigungswagen

Reinigungswagen – KeyCar

Übersicht Einzelteile und Zubehör

Nr.	Art.-Nr.	Bezeichnung	VE
1	81830	Basisset KeyCar S ohne Lenkrollen	1 Stk.
2	81831	Basisset KeyCar M ohne Lenkrollen	1 Stk.
3	81832	Basisset KeyCar L ohne Lenkrollen	1 Stk.
4	81835	Lenkrolle ST Ø 125 mm	1 Stk.
5	81836	Lenkrolle ST Ø 125 mm mit Bremse	1 Stk.
6	81837	Türrahmen leer, links	1 Stk.
7	81838	Türrahmen leer, rechts	1 Stk.
8	81839	Türrahmen trocken, links	1 Stk.
9	81840	Türrahmen trocken, rechts	1 Stk.
10	81841	Türrahmen Dosiersystem, rechts	1 Stk.
11	81872	Türrahmen vorbefeuchtet	1 Stk.
12	81842	Rollenhalter Masslinn, links	1 Stk.
13	81843	Rollenhalter Masslinn, rechts	1 Stk.
14	81844	Dosiersystem 6 l	1 Stk.
15	81845	Box zu Dosiersystem	1 Stk.
16	81846	Moppbehälter zu Dosiersystem	1 Stk.
17	81867	Tablar zu KeyCar S+M+L(li)+L(re)	1 Stk.
18	81868	Tablar zu KeyCar L Mitte	1 Stk.
19	81871	Box schmal	1 Stk.
20	81847	Schiene, 16 cm	1 Stk.
21	81848	Geräteschiene, 48 cm	1 Stk.
22	81849	Haken	1 Stk.
23	81850	Stielklammer 20-30	1 Stk.
24	81851	Stielklammer 25-35	1 Stk.
25	81852	Stielklammer zu Rahmen	1 Stk.
26	81853	Halterung für Balit	1 Stk.
27	81891	KeyCar Arbeitsplanhalterung (Ring)	1 Stk.
28	81893	KeyCar Arbeitsplanhalterung (Klemme)	1 Stk.
29	81854	Sackhalter innen mit Handgriff	1 Stk.
30	81855	Sackhalter innen mit Pedale	1 Stk.
31	81880	Sackhalter aussen mit Wäscheinheit	1 Stk.
32	81857	Sackhalter aussen	1 Stk.
33	81858	Deckel zu Sackhalter aussen	1 Stk.
34	81859	Überzug zu Sackhalter aussen	1 Stk.
35	81881	Überzug zu Wäscheinheit aussen	1 Stk.
36	81856	Überzug zu Sackhalter innen	1 Stk.
37	81860	Box klein	1 Stk.
38	81861	Box gross	1 Stk.
39	81862	Wäschebox	1 Stk.
40	81863	Wäschebox Trolley	1 Stk.
41	81865	Rollenhalter Masslinn zu Box gross	1 Stk.
42	81866	Teleskopstiel Ergo	1 Stk.
43	81900	RAM Fixierung	1 Set
44	81907	RAM Tablethalterung Tab-Tite 3U	1 Stk.
45	81885	Halter Des/Handschuhe KeyCar (li)	1 Stk.
46	81886	Halter Des/Handschuhe KeyCar (re)	1 Stk.
47	81887	Halter Des/Handschuhe KeyCar Türe schmal	1 Stk.
48	81888	Handschuhboxspender zu KeyCar	1 Stk.
49	16784	RX 5 500 ml Spendersystem	1 Stk.



1



2



3



Reinigungswagen

Reinigungswagen – SmartCar

Wetrok SmartCar – Ihre flexible Reinigungszentrale

Der SmartCar ist – wie es der Name verrät – eine bis ins letzte Detail durchdachte Reinigungsstation auf Rädern. Damit sind Sie für jede Situation bestens gewappnet. Je nach Nutzungsbedarf können Sie jede Etage und jedes Element individuell ausgestalten – vom eingebauten vorbefeuchtenden Moppsystem bis hin zur abkoppelbaren Entsorgungseinheit. Und sollten sich Ihre Ansprüche verändern, passen wir Ihren Smartcar ganz einfach den neuen Anforderungen an.



Flexibel kombinierbare Elemente

Egal, wo auf dem Wagen Sie Moppresse, Sackhalter, Wäschebox oder Eimer benötigen – wir bauen Ihr persönliches Unikat, massgeschneidert auf Ihre Bedürfnisse, zusammen.



Klein und ergonomisch

Der SmartCar ist wendig und ergonomisch durchdacht. Damit Sie minimale Kraft für das Manövrieren benötigen und die Höhe Ihrer Schiebegriffe exakt auf Ihre Körpergröße ausrichten können.



Hohes Ladevolumen

Der SmartCar verfügt über ein Ladevolumen von bis zu 99 Litern pro Turm. Damit Sie jederzeit alles dabei haben und zeitintensive Rüstwege vermeiden.



Praktisch: Dank der abkoppelbaren Entsorgungseinheit kann der Wagen gleichzeitig an zwei Orten stehen.

Reinigungswagen

Reinigungswagen – SmartCar konfiguriert geschlossen

SmartCar Compact Q



Anwendung	Unterhaltsreinigung mit WetBox-System für höchste Effizienz und Hygiene
Methode	Versorgen, Entsorgen, feucht Abwischen, staubbindend Wischen, Nasswischen mit WetBox-System
Hinweis	Masse inkl. Geräteabstützung 9 cm, gewünschte Sackfixierungen und Wäschenetzhalterungen (unter optionalem Zubehör) müssen separat dazu bestellt werden
Lieferumfang	Inklusiv Umbauanleitung SmartCar
Abfall	Sackhalter Q Base
Masse L/H/T	112 × 112 × 61 cm
Lenkrollen Ø	125 mm

Art.-Nr.	Bezeichnung	VE
80771	SmartCar Compact Q	1 Stk.

Bestehend aus		Stk./Wagen	
81951	Grundplatte L für Fusspedal, ohne Lenkrollen	1 Stk.	1
81782	Lenkrolle Ø 125 mm	1 Stk.	2
81783	Lenkrolle Ø 125 mm mit Bremse	1 Stk.	2
81945	SmartCar Stossschutz Plus, Set (4 Stk.)	1 Set	1
81710	Aluholm	1 Stk.	2
81744	Traverse, beidseitig	1 Stk.	2
81944	Traverse, einseitig	1 Stk.	6
81746	Box 5 l	1 Stk.	1
81747	WetBox 15 l	1 Stk.	3
81936	Box 10 l	1 Stk.	1
81938	Deckel zu Box 10 l	1 Stk.	1
81941	Halterung Box 10 l, ausziehbar	1 Stk.	1
81932	Geräteabstützung zu SmartCar geschlossen	1 Stk.	1
81965	Rückwand single zu SmartCar	1 Stk.	1
81968	Seitenwand zu SmartCar	1 Stk.	2
81953	SmartCar Eckprofilleiste (EckPL)	1 Stk.	2
81956	EckPL mit Schloss(li), Türscharnier (re)	1 Stk.	1
81960	Tür zu SmartCar mit Griffleiste, rechts	1 Stk.	1
81600	Schlüssel zu SmartCar	1 Stk.	1
81790	Abdeckung lang mit Stielhalterung	1 Stk.	1
81788	Hakenleiste kurz	1 Stk.	1
81704	Abdeckung kurz	1 Stk.	1
81972	Sackhalter Q Base mit Deckel, Fusspedal	1 Stk.	1

Optionales Zubehör		
81980	Sackfixierung 70 l zu Sackhalter Q, schwarz	1 Stk.
81981	Sackfixierung 40 l zu Sackhalter Q, schwarz	1 Stk.
81982	Sackfixierung 40 l zu Sackhalter Q, gelb	1 Stk.
81983	Sackfixierung 40 l zu Sackhalter Q, blau	1 Stk.
81984	Wäschenetzhalter zu Sackhalter Q	1 Stk.
81985	Steg zu Sackhalter Q	1 Stk.

Reinigungswagen

Reinigungswagen – SmartCar konfiguriert geschlossen

SmartCar Mini 10



Anwendung	Unterhaltsreinigung mit WetBox-System für höchste Effizienz und Hygiene
Methode	Versorgen, Entsorgen, feucht Abwischen, staubbindend Wischen, Nasswischen mit WetBox-System
Hinweis	Masse inkl. Geräteabstützung 9 cm, gewünschte Sackfixierungen und Wäschenetzhalterungen (unter optionalem Zubehör) müssen separat dazu bestellt werden
Lieferumfang	Inklusiv Umbauanleitung SmartCar
Abfall	Sackhalter Q Base
Masse L/H/T	112 × 114 × 61 cm
Lenkrollen Ø	125 mm

Art.-Nr.	Bezeichnung	VE
80772	SmartCar Mini 10	1 Stk.

Bestehend aus		Stk./Wagen	
81951	Grundplatte L für Fusspedal, ohne Lenkrollen	1 Stk.	1
81782	Lenkrolle Ø 125 mm	1 Stk.	2
81783	Lenkrolle Ø 125 mm mit Bremse	1 Stk.	2
81945	SmartCar Stossschutz Plus, Set (4 Stk.)	1 Set	1
81710	Aluholm	1 Stk.	2
81744	Traverse, beidseitig	1 Stk.	3
81944	Traverse, einseitig	1 Stk.	6
81941	Halterung Box 10 I, ausziehbar	1 Stk.	1
81935	Box 4 I	1 Stk.	1
81936	Box 10 I	1 Stk.	4
81938	Deckel zu Box 10 I	1 Stk.	4
81800	SmartCar Lochwandauszug	1 Stk.	1
81804	Box 2 I, zu Lochwand	1 Stk.	1
81955	SmartCar EckPL mit Schloss links	1 Stk.	1
81569	Rückwand single zu SmartCar f. Stielhalter	1 Stk.	1
81796	Stielhalterung 3-Fach	1 Stk.	1
81932	Geräteabstützung zu SmartCar geschlossen	1 Stk.	1
81968	Seitenwand zu SmartCar	1 Stk.	2
81953	SmartCar Eckprofileiste (EckPL)	1 Stk.	2
81961	Tür schmal zu SmartCar mit GL, links	1 Stk.	1
81957	EckPL mit Türscharnier (li), Schloss(re)	1 Stk.	1
81600	Schlüssel zu SmartCar	1 Stk.	1
81790	Abdeckung lang mit Stielhalterung	1 Stk.	1
81947	Abdeckung kurz links zu 4 I Box	1 Stk.	1
81948	Abdeckung kurz rechts zu 4 I Box	1 Stk.	1
81803	Abdeckung zu Lochwandauszug, rechts	1 Stk.	1
81972	Sackhalter Q Base mit Deckel, Fusspedal	1 Stk.	1
81991	Eimer SmartCar 6 I blau	1 Stk.	1
81993	Eimer SmartCar 6 I gelb	1 Stk.	1
81996	Deckel zu Eimer SmartCar 6 I blau	1 Stk.	1
81998	Deckel zu Eimer SmartCar 6 I gelb	1 Stk.	1

Optionales Zubehör

81980	Sackfixierung 70 I zu Sackhalter Q, schwarz	1 Stk.
81982	Sackfixierung 40 I zu Sackhalter Q, gelb	1 Stk.
81983	Sackfixierung 40 I zu Sackhalter Q, blau	1 Stk.
81984	Wäschenetzhalter zu Sackhalter Q	1 Stk.
81985	Steg zu Sackhalter Q	1 Stk.
81990	Eimer SmartCar 6 I grün	1 Stk.
81992	Eimer SmartCar 6 I rot	1 Stk.
81928	SmartCar Halterung Desinfektion/Seife	1 Stk.

Reinigungswagen

Reinigungswagen – SmartCar konfiguriert geschlossen

SmartCar Medium 10 KL



Anwendung	Unterhaltsreinigung mit WetBox-System für höchste Effizienz und Hygiene
Methode	Versorgen, Entsorgen, feucht Abwischen, staubbindend Wischen, Nasswischen mit WetBox-System
Hinweis	Masse inkl. Geräteabstützung 9 cm, gewünschte Sackfixierungen und Wäschenetzhalterungen (unter optionalem Zubehör) müssen separat dazu bestellt werden
Lieferumfang	Inklusiv Umbauanleitung SmartCar
Abfall	Sackhalter Q KL
Masse L/H/T	146 × 112 × 61 cm
Lenkrollen Ø	125 mm

Art.-Nr.	Bezeichnung	VE
80773	SmartCar Medium 10 KL	1 Stk.

Bestehend aus		Stk./Wagen	
81751	Grundplatte L ohne Lenkrollen, 78 x 52 cm	1 Stk.	1
81782	Lenkrolle Ø 125 mm	1 Stk.	2
81783	Lenkrolle Ø 125 mm mit Bremse	1 Stk.	2
81979	Anbausatz Sackhalter Q KL mit Fusspedal	1 Stk.	1
81745	Stossschutz	1 Stk.	1
81710	Aluholm	1 Stk.	3
81744	Traverse, beidseitig	1 Stk.	4
81944	Traverse, einseitig	1 Stk.	10
81746	Box 5 l	1 Stk.	2
81747	WetBox 15 l	1 Stk.	1
81757	Box 35 l	1 Stk.	1
81935	Box 4 l	1 Stk.	1
81936	Box 10 l	1 Stk.	4
81938	Deckel zu Box 10 l	1 Stk.	4
81940	Halterung Box 10 l, auf Grundplatte L	1 Stk.	1
81966	Rückwand single +10 l Box zu SmartCar	1 Stk.	1
81968	Seitenwand zu SmartCar	1 Stk.	1
81969	Seitenwand zu SmartCar kurz	1 Stk.	1
81953	SmartCar Eckprofileiste (EckPL)	1 Stk.	2
81958	ZL mit Schloss und EckPL für Türen L+ R	1 Stk.	1
81961	Tür schmal zu SmartCar mit GL, links	1 Stk.	1
81960	Tür zu SmartCar mit Griffleiste, rechts	1 Stk.	1
81600	Schlüssel zu SmartCar	1 Stk.	1
81786	Hakenleiste kurz, links	1 Stk.	1
81932	Geräteabstützung zu SmartCar geschlossen	1 Stk.	1
81948	Abdeckung kurz rechts zu 4 l Box	1 Stk.	1
81947	Abdeckung kurz links zu 4 l Box	1 Stk.	1
81779	Abdeckung kurz, rechts	1 Stk.	1
81790	Abdeckung lang mit Stielhalterung	1 Stk.	1

Optionales Zubehör			
81980	Sackfixierung 70 l zu Sackhalter Q, schwarz	1 Stk.	
81981	Sackfixierung 40 l zu Sackhalter Q, schwarz	1 Stk.	
81982	Sackfixierung 40 l zu Sackhalter Q, gelb	1 Stk.	
81983	Sackfixierung 40 l zu Sackhalter Q, blau	1 Stk.	
81984	Wäschenetzhalter zu Sackhalter Q	1 Stk.	
81985	Steg zu Sackhalter Q	1 Stk.	
81725	Eimer SmartCar 8 l blau	1 Stk.	
81726	Eimer SmartCar 8 l rot	1 Stk.	
81727	Eimer SmartCar 8 l gelb	1 Stk.	
81763	Eimer SmartCar 8 l weiss	1 Stk.	
81990	Eimer SmartCar 6 l grün	1 Stk.	
81991	Eimer SmartCar 6 l blau	1 Stk.	
81992	Eimer SmartCar 6 l rot	1 Stk.	
81993	Eimer SmartCar 6 l gelb	1 Stk.	

Reinigungswagen

Reinigungswagen – SmartCar konfiguriert geschlossen

SmartCar Medium 10 AK



Anwendung	Unterhaltsreinigung mit WetBox-System für höchste Effizienz und Hygiene
Methode	Versorgen, Entsorgen, feucht Abwischen, staubbindend Wischen, Nasswischen mit WetBox-System
Hinweis	Masse inkl. Geräteabstützung 9 cm, gewünschte Sackfixierungen und Wäschenetzhalterungen (unter optionalem Zubehör) müssen separat dazu bestellt werden
Lieferumfang	Inklusiv Umbauanleitung SmartCar
Abfall	Sackhalter Q AK
Masse L/H/T	161 × 112 × 61 cm
Lenkrollen Ø	125 mm

Art.-Nr.	Bezeichnung	VE
80774	SmartCar Medium 10 AK	1 Stk.

Bestehend aus		Stk./Wagen	
81751	Grundplatte L ohne Lenkrollen, 78 x 52 cm	1 Stk.	1
81782	Lenkrolle Ø 125 mm	1 Stk.	2
81783	Lenkrolle Ø 125 mm mit Bremse	1 Stk.	2
81575	Anbausatz Q AK mit Deckel, FP, Schwenktüren	1 Stk.	1
81945	SmartCar Stossschutz Plus, Set (4 Stk.)	1 Set	1
81710	Aluholm	1 Stk.	3
81744	Traverse, beidseitig	1 Stk.	4
81944	Traverse, einseitig	1 Stk.	10
81746	Box 5 l	1 Stk.	2
81747	WetBox 15 l	1 Stk.	1
81757	Box 35 l	1 Stk.	1
81935	Box 4 l	1 Stk.	1
81936	Box 10 l	1 Stk.	4
81938	Deckel zu Box 10 l	1 Stk.	4
81940	Halterung Box 10 l, auf Grundplatte L	1 Stk.	1
81966	Rückwand single + 10 l Box zu SmartCar	1 Stk.	1
81968	Seitenwand zu SmartCar	1 Stk.	1
81969	Seitenwand zu SmartCar kurz	1 Stk.	1
81953	SmartCar Eckprofileiste (EckPL)	1 Stk.	2
81958	ZL mit Schloss und EckPL für Türen L+ R	1 Stk.	1
81961	Tür schmal zu SmartCar mit GL, links	1 Stk.	1
81960	Tür zu SmartCar mit Griffleiste, rechts	1 Stk.	1
81600	Schlüssel zu SmartCar	1 Stk.	1
81786	Hakenleiste kurz, links	1 Stk.	1
81932	Geräteabstützung zu SmartCar geschlossen	1 Stk.	1
81948	Abdeckung kurz rechts zu 4 l Box	1 Stk.	1
81947	Abdeckung kurz links zu 4 l Box	1 Stk.	1
81779	Abdeckung kurz, rechts	1 Stk.	1
81943	Schiebegriff mit Stielhalterung	1 Stk.	1

Optionales Zubehör		Stk./Wagen	
81980	Sackfixierung 70 l zu Sackhalter Q, schwarz	1 Stk.	
81981	Sackfixierung 40 l zu Sackhalter Q, schwarz	1 Stk.	
81982	Sackfixierung 40 l zu Sackhalter Q, gelb	1 Stk.	
81983	Sackfixierung 40 l zu Sackhalter Q, blau	1 Stk.	
81984	Wäschenetzhalter zu Sackhalter Q	1 Stk.	
81985	Steg zu Sackhalter Q	1 Stk.	
81725	Eimer SmartCar 8 l blau	1 Stk.	
81726	Eimer SmartCar 8 l rot	1 Stk.	
81727	Eimer SmartCar 8 l gelb	1 Stk.	
81763	Eimer SmartCar 8 l weiss	1 Stk.	
81990	Eimer SmartCar 6 l grün	1 Stk.	
81991	Eimer SmartCar 6 l blau	1 Stk.	
81992	Eimer SmartCar 6 l rot	1 Stk.	
81993	Eimer SmartCar 6 l gelb	1 Stk.	

Reinigungswagen

Reinigungswagen – SmartCar konfiguriert offen

SmartCar Hopital Plus GL2



Anwendung	Unterhaltsreinigung mit WetBox-System für höchste Effizienz und Hygiene
Methode	Versorgen, Entsorgen, feucht Abwischen, staubbindend Wischen, Nasswischen mit WetBox-System
Hinweis	Masse inkl. Geräteabstützung 12 cm
Lieferumfang	Inklusiv Umbauanleitung SmartCar
Abfall	Sackhalter S
Masse L/H/T	141 × 114 × 64 cm
Lenkrollen Ø	125 mm
Gewicht (kg)	31

Art.-Nr.	Bezeichnung	VE
80766	SmartCar Hopital Plus GL2	1 Stk.

Bestehend aus		Stk./Wagen	
81751	Grundplatte L ohne Lenkrollen, 78 x 52 cm	1 Stk.	1
81738	Kupplungssatz Anbauplatte	1 Stk.	1
81759	Anbauplatte S ohne Lenkrolle, 37 x 52 cm	1 Stk.	1
81782	Lenkrolle Ø 125 mm	1 Stk.	3
81783	Lenkrolle Ø 125 mm mit Bremse	1 Stk.	2
81710	Aluholm	1 Stk.	3
81744	Traverse, beidseitig	1 Stk.	6
81766	Fixierungen für Box, Set (8 Stk.)	1 Set	1
81746	Box 5 l	1 Stk.	2
81747	WetBox 15 l	1 Stk.	3
81718	Deckel zu Box	1 Stk.	3
81743	Haken-Set (2 Stk.)	1 Set	1
81748	Abdeckung klein, Set (2 Stk.)	1 Set	1
81786	Hakenleiste kurz, links	1 Stk.	1
81787	Hakenleiste kurz, rechts	1 Stk.	1
81731	Geräteabstützung kurz	1 Stk.	2
81778	Abdeckung kurz, links	1 Stk.	2
81779	Abdeckung kurz, rechts	1 Stk.	2
81703	Abdeckung lang, glatt	1 Stk.	2
81702	Abdeckung lang, Deko	1 Stk.	1
81775	SmartCar Schiebegriff offen	1 Stk.	1
81708	Sackhalter S, 110 l	1 Stk.	1
81713	Deckel zu Sackhalter S/M	1 Stk.	1
81721	Eimer SmartCar 17 l grün	1 Stk.	1
81722	Eimer SmartCar 17 l blau	1 Stk.	1
81725	Eimer SmartCar 8 l blau	1 Stk.	1
81726	Eimer SmartCar 8 l rot	1 Stk.	1
81727	Eimer SmartCar 8 l gelb	1 Stk.	1
81695	Rollenhalter SmartCar für Masslin 2000	1 Stk.	1

Optionales Zubehör		Stk./Wagen	
81711	Benetzungsaufsatz zu WetBox 15 l	1 Stk.	
81936	Box 10 l	1 Stk.	
81937	Benetzungsaufsatz zu Box 10 l	1 Stk.	
81942	Halterung Box 10 l, Front	1 Stk.	
81773	Geräteabstützung F stirnseitig	1 Stk.	
81118	Stielklammer 25-35 schwarz, 20 mm	1 Stk.	
82708	Clip grün für Sackhalter	1 Stk.	
81763	Eimer SmartCar 8 l weiss	1 Stk.	
81764	SmartCar Arbeitsplanhalter	1 Stk.	
81928	SmartCar Halterung Desinfektion/Seife	1 Stk.	

Reinigungswagen

Reinigungswagen – SmartCar konfiguriert offen

SmartCar Compact GL1



Anwendung	Unterhaltsreinigung mit WetBox-System für höchste Effizienz und Hygiene
Methode	Versorgen, Entsorgen, feucht Abwischen, staubbindend Wischen, Nasswischen mit WetBox-System
Hinweis	Masse inkl. Geräteabstützung 12 cm, Schubladen in beiden Stossrichtungen offen
Lieferumfang	Inklusiv Umbauanleitung SmartCar
Abfall	Sackhalter M
Masse L/H/T	116 × 112 × 64 cm
Lenkrollen Ø	100 mm
Gewicht (kg)	28

Art.-Nr.	Bezeichnung	VE
80767	SmartCar Compact GL1	1 Stk.

Bestehend aus		Stk./Wagen	
81733	Grundplatte L mit Lenkrollen Ø 100 mm	1 Stk.	1
81710	Aluholm	1 Stk.	3
81744	Traverse, beidseitig	1 Stk.	9
81746	Box 5 l	1 Stk.	1
81747	WetBox 15 l	1 Stk.	3
81775	SmartCar Schiebegriff offen	1 Stk.	1
81533	Eimer Wetcar 15 l schmal blau	1 Stk.	1
81765	Halterung zu Eimer Wetcar 15 l schmal	1 Stk.	1
81118	Stielklammer 25-35 schwarz, 20 mm	1 Stk.	1
81719	Sackhalter M, 110 l	1 Stk.	1
81709	Sackfixierung (S/M), 2 x 60 l	1 Stk.	1
81699	Deckelhalter zu Sackhalter M	1 Stk.	1
81713	Deckel zu Sackhalter S/M	1 Stk.	1
81789	Hakenleiste lang	1 Stk.	1
81758	Geräteabstützung lang	1 Stk.	1
81704	Abdeckung kurz	1 Stk.	1
81788	Hakenleiste kurz	1 Stk.	1
81731	Geräteabstützung kurz	1 Stk.	1
81743	Haken-Set (2 Stk.)	1 Set	1
81748	Abdeckung klein, Set (2 Stk.)	1 Set	6
81703	Abdeckung lang, glatt	1 Stk.	5
81702	Abdeckung lang, Deko	1 Stk.	1
81721	Eimer SmartCar 17 l grün	1 Stk.	1
81725	Eimer SmartCar 8 l blau	1 Stk.	1
81726	Eimer SmartCar 8 l rot	1 Stk.	1
81727	Eimer SmartCar 8 l gelb	1 Stk.	1
81715	Deckel zu Eimer SmartCar 8 l blau	1 Stk.	1
81716	Deckel zu Eimer SmartCar 8 l rot	1 Stk.	1
81717	Deckel zu Eimer SmartCar 8 l gelb	1 Stk.	1
81695	Rollenhalter SmartCar für Masslin 2000	1 Stk.	1

Optionales Zubehör			
81711	Benetzungsaufsatz zu WetBox 15 l	1 Stk.	
81534	Deckel zu Eimer 15 l schmal blau	1 Stk.	
81773	Geräteabstützung F stirnseitig	1 Stk.	
81116	Stielklammer 20-30 schwarz, 20mm	1 Stk.	
81704	Abdeckung kurz	1 Stk.	
82708	Clip grün für Sackhalter	1 Stk.	
81928	SmartCar Halterung Desinfektion/Seife	1 Stk.	

Reinigungswagen

Reinigungswagen – SmartCar konfiguriert offen

SmartCar Compact Basic GL1



Anwendung	Unterhaltsreinigung mit WetBox-System für höchste Effizienz und Hygiene
Methode	Versorgen, Entsorgen, feucht Abwischen, staubbindend Wischen, Nasswischen mit WetBox-System
Hinweis	Masse inkl. Geräteabstützung 12 cm
Lieferumfang	Inklusiv Umbauanleitung SmartCar
Abfall	Sackhalter S
Masse L/H/T	104 × 112 × 64 cm
Lenkrollen Ø	125 mm
Gewicht (kg)	24

Art.-Nr.	Bezeichnung	VE
80768	SmartCar Compact Basic GL1	1 Stk.

Bestehend aus		Stk./Wagen	
81733	Grundplatte L mit Lenkrollen Ø 100 mm	1 Stk.	1
81710	Aluholm	1 Stk.	2
81744	Traverse, beidseitig	1 Stk.	8
81746	Box 5 l	1 Stk.	1
81747	WetBox 15 l	1 Stk.	3
81718	Deckel zu Box	1 Stk.	3
81775	SmartCar Schiebegriff offen	1 Stk.	1
81533	Eimer Wetcar 15 l schmal blau	1 Stk.	1
81765	Halterung zu Eimer Wetcar 15 l schmal	1 Stk.	1
81118	Stielklammer 25-35 schwarz, 20 mm	1 Stk.	1
81708	Sackhalter S, 110 l	1 Stk.	1
81713	Deckel zu Sackhalter S/M	1 Stk.	1
81704	Abdeckung kurz	1 Stk.	4
81788	Hakenleiste kurz	1 Stk.	1
81731	Geräteabstützung kurz	1 Stk.	1
81743	Haken-Set (2 Stk.)	1 Set	1
81748	Abdeckung klein, Set (2 Stk.)	1 Set	2
81703	Abdeckung lang, glatt	1 Stk.	6
81702	Abdeckung lang, Deko	1 Stk.	1
81725	Eimer SmartCar 8 l blau	1 Stk.	1
81726	Eimer SmartCar 8 l rot	1 Stk.	1
81727	Eimer SmartCar 8 l gelb	1 Stk.	1

Optionales Zubehör		
81695	Rollenhalter SmartCar für Masslin 2000	1 Stk.
81711	Benetzungsaufsatz zu WetBox 15 l	1 Stk.
81715	Deckel zu Eimer SmartCar 8 l blau	1 Stk.
81716	Deckel zu Eimer SmartCar 8 l rot	1 Stk.
81717	Deckel zu Eimer SmartCar 8 l gelb	1 Stk.
81773	Geräteabstützung F stirnseitig	1 Stk.
81709	Sackfixierung (S/M), 2 × 60 l	1 Stk.
82708	Clip grün für Sackhalter	1 Stk.
81928	SmartCar Halterung Desinfektion/Seife	1 Stk.

Reinigungswagen

Reinigungswagen – SmartCar konfiguriert offen

SmartCar Kombi Allround GL1



Anwendung	Unterhaltsreinigung mit der Moppresse Kunststoff
Methode	Versorgen, Entsorgen, feucht Abwischen, staubbindend Wischen, Nasswischen mit Moppresse Kunststoff
Hinweis	Masse inkl. Geräteabstützung 12 cm
Lieferumfang	Inklusiv Umbauanleitung SmartCar
Abfall	Sackhalter S
Masse L/H/T	115 x 114 x 64 cm
Lenkrollen Ø	125 mm
Gewicht (kg)	28.5

Art.-Nr.	Bezeichnung	VE
80769	SmartCar Kombi Allround GL1	1 Stk.

Bestehend aus		Stk./Wagen	
81751	Grundplatte L ohne Lenkrollen, 78 x 52 cm	1 Stk.	1
81759	Anbauplatte S ohne Lenkrolle, 37 x 52 cm	1 Stk.	1
81738	Kupplungssatz Anbauplatte	1 Stk.	1
81782	Lenkrolle Ø 125 mm	1 Stk.	3
81783	Lenkrolle Ø 125 mm mit Bremse	1 Stk.	2
81710	Aluholm	1 Stk.	2
81744	Traverse, beidseitig	1 Stk.	4
81746	Box 5 l	1 Stk.	1
81747	WetBox 15 l	1 Stk.	1
81757	Box 35 l	1 Stk.	1
81718	Deckel zu Box	1 Stk.	1
81704	Abdeckung kurz	1 Stk.	2
81788	Hakenleiste kurz	1 Stk.	1
81731	Geräteabstützung kurz	1 Stk.	1
81743	Haken-Set (2 Stk.)	1 Set	1
81703	Abdeckung lang, glatt	1 Stk.	2
81702	Abdeckung lang, Deko	1 Stk.	1
80035	Moppresse Kunststoff	1 Stk.	1
81737	Halter S zu Moppresse	1 Stk.	1
81721	Eimer SmartCar 17 l grün	1 Stk.	1
81722	Eimer SmartCar 17 l blau	1 Stk.	1
81790	Abdeckung lang mit Stielhalterung	1 Stk.	1
81708	Sackhalter S, 110 l	1 Stk.	1
81713	Deckel zu Sackhalter S/M	1 Stk.	1
81725	Eimer SmartCar 8 l blau	1 Stk.	1
81726	Eimer SmartCar 8 l rot	1 Stk.	1
81727	Eimer SmartCar 8 l gelb	1 Stk.	1

Optionales Zubehör		
81695	Rollenhalter SmartCar für Masslin 2000	1 Stk.
81709	Sackfixierung (S/M), 2 x 60 l	1 Stk.
82708	Clip grün für Sackhalter	1 Stk.
81715	Deckel zu Eimer SmartCar 8 l blau	1 Stk.
81716	Deckel zu Eimer SmartCar 8 l rot	1 Stk.
81717	Deckel zu Eimer SmartCar 8 l gelb	1 Stk.

Reinigungswagen

Reinigungswagen – SmartCar konfiguriert offen

SmartCar Competence WL2



Anwendung	Unterhaltsreinigung mit WetBox-System für höchste Effizienz und Hygiene
Methode	Versorgen, Entsorgen, feucht Abwischen, staubbindend Wischen, Nasswischen mit WetBox-System
Hinweis	Masse inkl. Geräteabstützung 12 cm
Lieferumfang	Inklusiv Umbauanleitung SmartCar
Abfall	Sackhalter M
Masse L/H/T	141 × 114 × 64 cm
Lenkrollen Ø	125 mm
Gewicht (kg)	34

Art.-Nr.	Bezeichnung	VE
80770	SmartCar Competence WL2	1 Stk.

Bestehend aus		Stk./Wagen
81751	Grundplatte L ohne Lenkrollen, 78 x 52 cm	1 Stk. 1
81759	Anbauplatte S ohne Lenkrolle, 37 x 52 cm	1 Stk. 1
81738	Kupplungssatz Anbauplatte	1 Stk. 1
81782	Lenkrolle Ø 125 mm	1 Stk. 3
81783	Lenkrolle Ø 125 mm mit Bremse	1 Stk. 2
81945	SmartCar Stossschutz Plus, Set (4 Stk.)	1 Set 1
81710	Aluholm	1 Stk. 4
81744	Traverse, beidseitig	1 Stk. 7
81746	Box 5 l	1 Stk. 2
81747	WetBox 15 l	1 Stk. 2
81757	Box 35 l	1 Stk. 1
81718	Deckel zu Box	1 Stk. 2
81766	Fixierungen für Box, Set (8 Stk.)	1 Set 1
81721	Eimer SmartCar 17 l grün	1 Stk. 1
81722	Eimer SmartCar 17 l blau	1 Stk. 1
81775	SmartCar Schiebegriff offen	1 Stk. 1
81765	Halterung zu Eimer Wetcar 15 l schmal	1 Stk. 1
81533	Eimer Wetcar 15 l schmal blau	1 Stk. 1
81118	Stielklammer 25-35 schwarz, 20 mm	1 Stk. 1
81719	Sackhalter M, 110 l	1 Stk. 1
81699	Deckelhalter zu Sackhalter M	1 Stk. 1
81713	Deckel zu Sackhalter S/M	1 Stk. 1
81116	Stielklammer 20-30 schwarz, 20mm	1 Stk. 1
81773	Geräteabstützung F stirnseitig	1 Stk. 1
81778	Abdeckung kurz, links	1 Stk. 2
81779	Abdeckung kurz, rechts	1 Stk. 2
81786	Hakenleiste kurz, links	1 Stk. 1
81787	Hakenleiste kurz, rechts	1 Stk. 1
81731	Geräteabstützung kurz	1 Stk. 2
81743	Haken-Set (2 Stk.)	1 Set 2
81748	Abdeckung klein, Set (2 Stk.)	1 Set 1
81702	Abdeckung lang, Deko	1 Stk. 2
81703	Abdeckung lang, glatt	1 Stk. 1
81725	Eimer SmartCar 8 l blau	1 Stk. 1
81726	Eimer SmartCar 8 l rot	1 Stk. 1
81727	Eimer SmartCar 8 l gelb	1 Stk. 1
81695	Rollenhalter SmartCar für Masslin 2000	1 Stk. 1

Optionales Zubehör		Stk./Wagen
81534	Deckel zu Eimer 15 l schmal blau	1 Stk.
81709	Sackfixierung (S/M), 2 × 60 l	1 Stk.
81764	SmartCar Arbeitsplanhalter	1 Stk.
81763	Eimer SmartCar 8 l weiss	1 Stk.
81928	SmartCar Halterung Desinfektion/Seife	1 Stk.

Reinigungswagen

Reinigungswagen – SmartCar vor-konfiguriert (offen)

Basis-Konfigurationen zum Ausbauen

Die vor-konfigurierten SmartCars nur noch mit Boxen und dem gewünschten Zubehör ergänzen und schon haben Sie einen einsatzbereiten Wagen. Ihr Verkaufsberater steht Ihnen bei der Konfiguration Ihres Wagens gerne zur Verfügung.

SmartCar WetBox M1



Anwendung	Unterhaltsreinigung für kleine Räume
Methode	Versorgen, feucht Abwischen, staubbindend Wischen
Hinweis	Masse inkl. Geräteabstützung 11 cm
Masse L/H/T	52 × 108 × 52 cm
Gewicht (kg)	11

Art.-Nr.	Bezeichnung	VE
80724	SmartCar WetBox M1	1 Stk.

SmartCar WetBox L1



Anwendung	Unterhaltsreinigung mit WetBox-System für höchste Effizienz und Hygiene
Methode	Versorgen, Entsorgen, feucht Abwischen, staubbindend Wischen, Nasswischen mit WetBox-System
Hinweis	Masse inkl. Geräteabstützung 11 cm
Abfall	Sackhalter S 110 l
Masse L/H/T	104 × 112 × 63 cm
Gewicht (kg)	17

Art.-Nr.	Bezeichnung	VE
80725	SmartCar WetBox L1	1 Stk.

SmartCar WetBox L2



Anwendung	Unterhaltsreinigung mit WetBox-System für höchste Effizienz und Hygiene
Methode	Versorgen, Entsorgen, feucht Abwischen, staubbindend Wischen, Nasswischen mit WetBox-System
Hinweis	Masse inkl. Geräteabstützung 11 cm
Abfall	Sackhalter M 110 l
Masse L/H/T	152 × 112 × 63 cm
Gewicht (kg)	26

Art.-Nr.	Bezeichnung	VE
80726	SmartCar WetBox L2	1 Stk.

Reinigungswagen

Reinigungswagen – SmartCar Grundmodule (offen)

Einfachere Konfiguration mit Modulen

Die definierten Grundmodule und Ausbaumodule erleichtern die Planung Ihres perfekten Reinigungswagens. Kombinieren Sie die Ausbaumodule für verschiedene Sackhalter mit Abfalltrennung, Schiebegriffe und Nasswisch-Varianten mit den Grundmodulen individuell nach Ihrem Bedürfnis. Ihr Verkaufsberater steht Ihnen bei der Konfiguration Ihres Wagens gerne zur Verfügung.

Grundmodul M1

Art.-Nr.	Bezeichnung	VE
80759	SmartCar Grundmodul M1	1 Stk.



1. Passende Erweiterungen:

- Schiebegriff offen
- Anbausatz Plus (Sackhalter S)
- Anbausatz Sackhalter Q abkoppelbar (nur LR Ø 125 mm)
- Anbausatz Allround (Moppresse Kunststoff)
- Anbausatz Advance (Flachpresse Chromstahl)
- Socar K30 (nur Ø 100 mm)

2. Ergänzen mit:

- gewünschte Lenkrollen (Ø 100 mm oder Ø 125 mm, jeweils mit oder ohne Bremse)
- Boxen und Eimer
- Geräteabstützungen
- Trockensauger
- weiteres Zubehör (siehe SmartCar Zubehör)

3. Fertigstellen

- Abdeckungen und Hakenleisten

Grundmodul L1

Art.-Nr.	Bezeichnung	VE
80761	SmartCar Grundmodul L1	1 Stk.



1. Passende Erweiterungen:

- Schiebegriff offen
- Sackhalter S
- Sackhalter M
- Anbausatz Sackhalter Q Base
- Anbausatz Sackhalter Q klappbar (nur LR Ø 125 mm)
- Anbausatz Sackhalter Q abkoppelbar (nur LR Ø 125 mm)
- Moppresse Kunststoff auf Grundplatte L
- Flachpresse Chromstahl auf Grundplatte L
- Socar K30 (nur Ø 100 mm)

2. Ergänzen mit:

- gewünschte Lenkrollen (Ø 100 mm oder Ø 125 mm, jeweils mit oder ohne Bremse)
- Boxen und Eimer
- Geräteabstützungen
- Trockensauger
- weiteres Zubehör (siehe SmartCar Zubehör)

3. Fertigstellen

- Abdeckungen und Hakenleisten

Grundmodul L2

Art.-Nr.	Bezeichnung	VE
80762	SmartCar Grundmodul L2	1 Stk.



1. Passende Erweiterungen:

- Schiebegriff offen
- Anbausatz Plus (Sackhalter S)
- Anbausatz Plus M (Sackhalter M)
- Anbausatz Sackhalter Q klappbar (nur LR Ø 125 mm)
- Anbausatz Sackhalter Q abkoppelbar (nur LR Ø 125 mm)
- Anbausatz Allround (Moppresse Kunststoff)
- Anbausatz Advance (Flachpresse Chromstahl)
- Socar K30 (nur Ø 100 mm)

2. Ergänzen mit:

- gewünschte Lenkrollen (Ø 100 mm oder Ø 125 mm, jeweils mit oder ohne Bremse)
- Boxen und Eimer
- Geräteabstützungen
- Trockensauger
- weiteres Zubehör (siehe SmartCar Zubehör)

3. Fertigstellen

- Abdeckungen und Hakenleisten

Reinigungswagen

Reinigungswagen – SmartCar Ausbaumodule und Anbausätze

Abmessungen für Ihren individuellen SmartCar

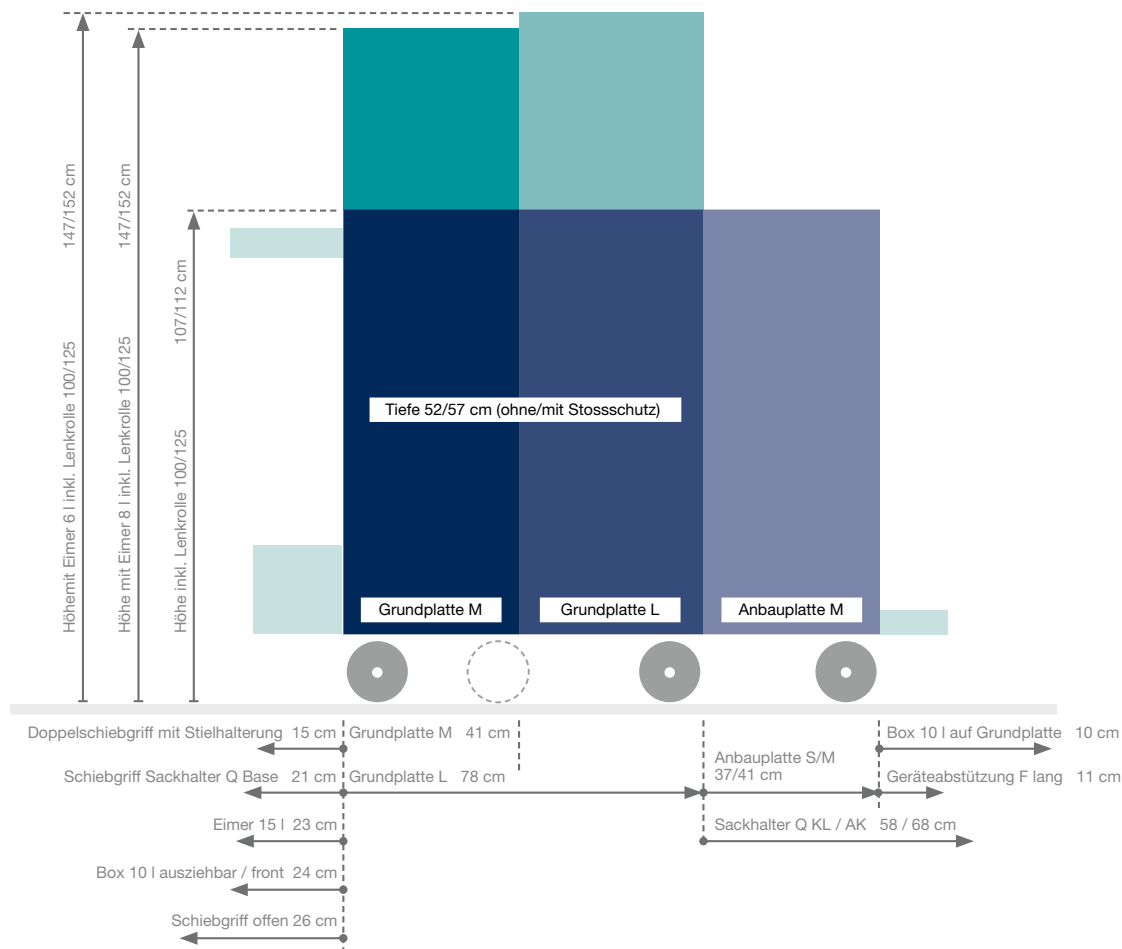

SmartCar Ausbaumodul Schiebegriff offen



Art.-Nr.	Bezeichnung	VE
81775	SmartCar Schiebegriff offen	1 Stk.

SmartCar Doppelschiebegriff mit Stielhalterung



Anwendung Höhenverstellbarer Schiebegriff zum Stossen von SmartCars.
Passend zu SmartCar Standard und verkleidet
Lieferumfang Inklusiv Traverse
Material Polypropylen
Gewicht (kg) 1.58

Art.-Nr.	Bezeichnung	VE
81943	Schiebegriff mit Stielhalterung	1 Stk.

Reinigungswagen

Reinigungswagen – SmartCar Ausbaumodule und Anbausätze

SmartCar Ausbaumodul Sackhalter Q Base



Passend zu SmartCar mit Grundplatte L

Hinweis Montage nur möglich auf der Grundplatte L. Variante mit Fusspedal nur möglich auf Grundplatte L für Fusspedal.

Material Aluminium, Polypropylen

Art.-Nr.	Bezeichnung	VE
81970	Sackhalter Q Base	1 Stk.

SmartCar Ausbaumodul Sackhalter Q Base mit Deckel



Passend zu SmartCar mit Grundplatte L

Hinweis Montage nur möglich auf der Grundplatte L. Variante mit Fusspedal nur möglich auf Grundplatte L für Fusspedal.

Material Aluminium, Polypropylen

Art.-Nr.	Bezeichnung	VE
81971	Sackhalter Q Base mit Deckel	1 Stk.

SmartCar Ausbaumodul Sackhalter Q Base mit Deckel, Fusspedal



Passend zu SmartCar mit Grundplatte L

Hinweis Montage nur möglich auf der Grundplatte L. Variante mit Fusspedal nur möglich auf Grundplatte L für Fusspedal.

Material Aluminium, Polypropylen

Art.-Nr.	Bezeichnung	VE
81972	Sackhalter Q Base mit Deckel, Fusspedal	1 Stk.

SmartCar Anbausatz Sackhalter Q klappbar



Passend zu SmartCar mit 125 mm Lenkrollen

Hinweis Nicht kompatibel zu SmartCar mit Lenkrollen 100 mm. Sackfixierungen sind nicht im Lieferumfang enthalten und müssen separat dazu bestellt werden.

Lieferumfang Inkl. 2 x 125 mm Lenkrollen, gebremst

Material Polypropylen, Aluminium

Art.-Nr.	Bezeichnung	VE
81978	Anbausatz Sackhalter Q KL	1 Stk.

SmartCar Anbausatz Sackhalter Q klappbar mit Fusspedal



Passend zu SmartCar mit 125 mm Lenkrollen

Hinweis Nicht kompatibel zu SmartCar mit Lenkrollen 100 mm. Sackfixierungen sind nicht im Lieferumfang enthalten und müssen separat dazu bestellt werden.

Lieferumfang Inkl. 2 x 125 mm Lenkrollen, gebremst

Material Polypropylen, Aluminium

Art.-Nr.	Bezeichnung	VE
81979	Anbausatz Sackhalter Q KL mit Fusspedal	1 Stk.

Reinigungswagen

Reinigungswagen – SmartCar Ausbaumodule und Anbausätze

SmartCar Anbausatz Sackhalter Q abkoppelbar



Passend zu	SmartCar Grundplatten mit 125 mm Lenkrollen
Hinweis	Nicht kompatibel zu SmartCar mit Lenkrollen 100 mm. Sackfixierungen sind nicht im Lieferumfang enthalten und müssen separat dazu bestellt werden.
Lieferumfang	Inkl. 4 × 125 mm Lenkrollen, 2 davon gebremst
Material	Aluminium, Polypropylen

Art.-Nr.	Bezeichnung	VE
81974	Anbausatz Sackhalter Q AK	1 Stk.

SmartCar Anbausatz Sackhalter Q abkoppelbar mit Fusspedal



Passend zu	SmartCar Grundplatten mit 125 mm Lenkrollen
Hinweis	Nicht kompatibel zu SmartCar mit Lenkrollen 100 mm. Sackfixierungen sind nicht im Lieferumfang enthalten und müssen separat dazu bestellt werden.
Lieferumfang	Inkl. 4 × 125 mm Lenkrollen, 2 davon gebremst
Material	Aluminium, Polypropylen

Art.-Nr.	Bezeichnung	VE
81975	Anbausatz Sackhalter Q AK mit Fusspedal	1 Stk.

SmartCar Anbausatz Sackhalter Q abkoppelbar mit Deckel und Schwenktüren



Passend zu	SmartCar Grundplatten mit 125 mm Lenkrollen
Hinweis	Nicht kompatibel zu SmartCar mit Lenkrollen 100 mm. Sackfixierungen sind nicht im Lieferumfang enthalten und müssen separat dazu bestellt werden.
Lieferumfang	Inkl. 4 × 125 mm Lenkrollen, 2 davon gebremst
Material	Aluminium, Polypropylen

Art.-Nr.	Bezeichnung	VE
81574	Anbausatz Q AK mit Deckel, Schwenktüren	1 Stk.

SmartCar Anbausatz Sackhalter Q abkoppelbar mit Deckel, Schwenktüren und Fusspedal



Passend zu	SmartCar Grundplatten mit 125 mm Lenkrollen
Hinweis	Nicht kompatibel zu SmartCar mit Lenkrollen 100 mm. Sackfixierungen sind nicht im Lieferumfang enthalten und müssen separat dazu bestellt werden.
Lieferumfang	Inkl. 4 × 125 mm Lenkrollen, 2 davon gebremst
Material	Aluminium, Polypropylen

Art.-Nr.	Bezeichnung	VE
81575	Anbausatz Q AK mit Deckel, FP, Schwenktüren	1 Stk.

Reinigungswagen

Reinigungswagen – SmartCar Ausbaumodule und Anbausätze

SmartCar Anbausatz Plus



Hinweis Sackhalter S auch einsetzbar auf einer Hälfte von Grundplatte L.
Abfall Sackhalter S

Art.-Nr.	Bezeichnung	VE
80721	SmartCar Anbausatz Plus	1 Stk.

Bestehend aus

81734	Anbauplatte S mit Lenkrolle Ø 100 mm	1 Stk.
81738	Kupplungssatz Anbauplatte	1 Stk.
81708	Sackhalter S, 110 l	1 Stk.
81703	Abdeckung lang, glatt	1 Stk.

Optionales Zubehör

81709	Sackfixierung (S/M), 2 x 60 l	1 Stk.
81713	Deckel zu Sackhalter S/M	1 Stk.
82708	Clip grün für Sackhalter	1 Stk.

SmartCar Anbausatz Plus M



Hinweis Sackhalter M auch einsetzbar auf einer Hälfte von Grundplatte L.
Abfall Sackhalter M

Art.-Nr.	Bezeichnung	VE
80720	SmartCar Anbausatz Plus M	1 Stk.

Bestehend aus

81734	Anbauplatte S mit Lenkrolle Ø 100 mm	1 Stk.
81738	Kupplungssatz Anbauplatte	1 Stk.
81719	Sackhalter M, 110 l	1 Stk.
81710	Aluholm	1 Stk.
81744	Traverse, beidseitig	1 Stk.

Optionales Zubehör

81709	Sackfixierung (S/M), 2 x 60 l	1 Stk.
81699	Deckelhalter zu Sackhalter M	1 Stk.
81713	Deckel zu Sackhalter S/M	1 Stk.
82708	Clip grün für Sackhalter	1 Stk.
81743	Haken-Set (2 Stk.)	1 Set
81748	Abdeckung klein, Set (2 Stk.)	1 Set
81789	Hakenleiste lang	1 Stk.
81702	Abdeckung lang, Deko	1 Stk.
81773	Geräteabstützung F stirnseitig	1 Stk.

Reinigungswagen

Reinigungswagen – SmartCar Ausbaumodule und Anbausätze

SmartCar Anbausatz Allround



Hinweis Halter S zu Moppresse auch einsetzbar auf einer Hälfte von Grundplatte L.

Art.-Nr.	Bezeichnung	VE
80722	SmartCar Anbausatz Allround	1 Stk.

Bestehend aus

81735	Anbauplatte M mit Lenkrollen Ø 100 mm	1 Stk.
81738	Kupplungssatz Anbauplatte	1 Stk.
81737	Halter S zu Moppresse	1 Stk.

Optionales Zubehör

80035	Moppresse Kunststoff	1 Stk.
81721	Eimer SmartCar 17 l grün	1 Stk.
81722	Eimer SmartCar 17 l blau	1 Stk.
81723	Eimer SmartCar 17 l rot	1 Stk.
81790	Abdeckung lang mit Stielhalterung	1 Stk.
81590	Abdeckung lang mit Mopphalter	1 Stk.

SmartCar Anbausatz Advance



Hinweis Halter S zu Flachpresse auch einsetzbar auf einer Hälfte von Grundplatte L.

Art.-Nr.	Bezeichnung	VE
80723	SmartCar Anbausatz Advance	1 Stk.

Bestehend aus

81735	Anbauplatte M mit Lenkrollen Ø 100 mm	1 Stk.
81738	Kupplungssatz Anbauplatte	1 Stk.
81736	Halter S zu Flachpresse	1 Stk.

Optionales Zubehör

80038	Flachpresse Chromstahl	1 Stk.
81531	Eimer Wetcar 22 l grün	1 Stk.
81533	Eimer Wetcar 15 l schmal blau	1 Stk.
81790	Abdeckung lang mit Stielhalterung	1 Stk.
81590	Abdeckung lang mit Mopphalter	1 Stk.

SmartCar Anbausatz Socar K30



Hinweis Nur kompatibel mit SmartCars mit Lenkrollen Ø 100 mm

Art.-Nr.	Bezeichnung	VE
80730	SmartCar Anbausatz Socar K30	1 Stk.

Bestehend aus

80004	Socar K 30 Fahrgestell mit Lenkrollen	1 Stk.
81740	Kupplung für Socar K30	1 Stk.
81738	Kupplungssatz Anbauplatte	1 Stk.
81676	Eimer Socar 15 l grün	1 Stk.
81677	Eimer Socar 15 l blau	1 Stk.

Optionales Zubehör

80035	Moppresse Kunststoff	1 Stk.
-------	----------------------	--------

Reinigungswagen

Reinigungswagen – SmartCar Ausbaumodule und Anbausätze

SmartCar Anbausatz Lochwandauszug



Hinweis Notwendiges Zubehör für den Einbau in einem Wagen bitte separat dazu bestellen.
Lieferumfang Inklusive Haken- und Klemmen-Set.

Art.-Nr.	Bezeichnung	VE
81800	SmartCar Lochwandauszug	1 Stk.

Notwendiges Zubehör

81804	Box 2 l, zu Lochwand	1 Stk.
81955	SmartCar EckPL mit Schloss links	1 Stk.
81803	Abdeckung zu Lochwandauszug, rechts	1 Stk.

SmartCar Anbausatz Trockensauger



Hinweis Nur einsetzbar auf Grundplatte L.

Art.-Nr.	Bezeichnung	VE
81729	Halterung Sauger, Grundplatte L	1 Stk.

Optionales Zubehör

81742	Rohrklemme	1 Stk.	5.50	A
-------	------------	--------	------	---

Reinigungswagen

Reinigungswagen – SmartCar

SmartCar Einzelteile

Nr.	Art.-Nr.	Bezeichnung	VE
1	81733	Grundplatte L mit Lenkrollen Ø 100 mm	1 Stk.
2	81751	Grundplatte L ohne Lenkrollen, 78 × 52 cm	1 Stk.
3	81951	Grundplatte L für Fusspedal, ohne Lenkrollen	1 Stk.
4	81732	Grundplatte M mit Lenkrollen Ø 100 mm	1 Stk.
5	81752	Grundplatte M ohne Lenkrollen, 41 × 52 cm	1 Stk.
6	81735	Anbauplatte M mit Lenkrollen Ø 100 mm	1 Stk.
7	81761	Anbauplatte M ohne Lenkrollen, 41 × 52 cm	1 Stk.
8	81734	Anbauplatte S mit Lenkrolle Ø 100 mm	1 Stk.
9	81759	Anbauplatte S ohne Lenkrolle, 37 × 52 cm	1 Stk.
10	81738	Kupplungssatz Anbauplatte	1 Stk.
11	81782	Lenkrolle Ø 125 mm	1 Stk.
12	81783	Lenkrolle Ø 125 mm mit Bremse	1 Stk.
13	81753	Lenkrolle Ø 100 mm	1 Stk.
14	81754	Lenkrolle Ø 100 mm mit Bremse	1 Stk.
15	81710	Aluholm	1 Stk.
16	81774	Aluholm 130cm	1 Stk.
17	81945	SmartCar Stossschutz Plus, Set (4 Stk.)	1 Set
18	81775	SmartCar Schiebegriff offen	1 Stk.
19	81943	Schiebegriff mit Stielhalterung	1 Stk.
20	81970	Sackhalter Q Base	1 Stk.
21	81971	Sackhalter Q Base mit Deckel	1 Stk.
22	81972	Sackhalter Q Base mit Deckel, Fusspedal	1 Stk.
23	81978	Anbausatz Sackhalter Q KL	1 Stk.
24	81979	Anbausatz Sackhalter Q KL mit Fusspedal	1 Stk.
25	81974	Anbausatz Sackhalter Q AK	1 Stk.
26	81975	Anbausatz Sackhalter Q AK mit Fusspedal	1 Stk.
27	81574	Anbausatz Q AK mit Deckel, Schwenktüren	1 Stk.
28	81575	Anbausatz Q AK mit Deckel, FP, Schwenktüren	1 Stk.
29	81980	Sackfixierung 70 l zu Sackhalter Q, schwarz	1 Stk.
30	81981	Sackfixierung 40 l zu Sackhalter Q, schwarz	1 Stk.
31	81982	Sackfixierung 40 l zu Sackhalter Q, gelb	1 Stk.
32	81983	Sackfixierung 40 l zu Sackhalter Q, blau	1 Stk.
33	81984	Wäschenetzhalter zu Sackhalter Q	1 Stk.
34	81985	Steg zu Sackhalter Q	1 Stk.
35	81708	Sackhalter S, 110 l	1 Stk.
36	81719	Sackhalter M, 110 l	1 Stk.
37	81709	Sackfixierung (S/M), 2 × 60 l	1 Stk.
38	81713	Deckel zu Sackhalter S/M	1 Stk.
39	81699	Deckelhalter zu Sackhalter M	1 Stk.
40	81744	Traverse, beidseitig	1 Stk.
41	81944	Traverse, einseitig	1 Stk.
42	81766	Fixierungen für Box, Set (8 Stk.)	1 Set
43	81757	Box 35 l	1 Stk.
44	81747	WetBox 15 l	1 Stk.
45	81746	Box 5 l	1 Stk.
46	81718	Deckel zu Box	1 Stk.
47	81711	Benetzungsaufsatz zu WetBox 15 l	1 Stk.
48	81936	Box 10 l	1 Stk.
49	81935	Box 4 l	1 Stk.
50	81937	Benetzungsaufsatz zu Box 10 l	1 Stk.
51	81938	Deckel zu Box 10 l	1 Stk.
52	81940	Halterung Box 10 l, auf Grundplatte L	1 Stk.
53	81941	Halterung Box 10 l, ausziehbar	1 Stk.
54	81942	Halterung Box 10 l, Front	1 Stk.
55	81968	Seitenwand zu SmartCar	1 Stk.
56	81969	Seitenwand zu SmartCar kurz	1 Stk.

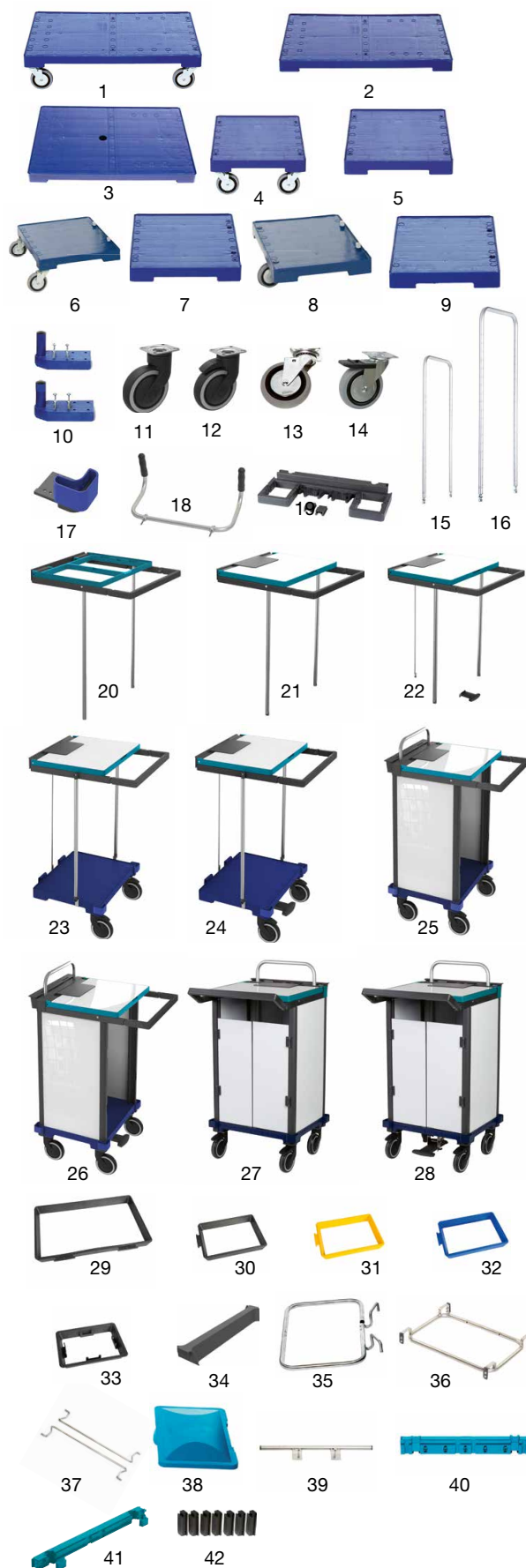

Reinigungswagen

Reinigungswagen – SmartCar

Nr.	Art.-Nr.	Bezeichnung	VE
57	81965	Rückwand single zu SmartCar	1 Stk.
58	81569	Rückwand single zu SmartCar f. Stielhalter	1 Stk.
59	81966	Rückwand single + 10 l Box zu SmartCar	1 Stk.
60	81967	Rückwand single + Lochwand SmartCar	1 Stk.
61	81964	Rückwand double zu SmartCar	1 Stk.
62	81953	SmartCar Eckprofileiste (EckPL)	1 Stk.
63	81954	SmartCar Zwischenleiste (ZL)	1 Stk.
64	81955	SmartCar EckPL mit Schloss links	1 Stk.
65	81956	EckPL mit Schloss(li), Türscharnier (re)	1 Stk.
66	81957	EckPL mit Türscharnier (li), Schloss(re)	1 Stk.
67	81958	ZL mit Schloss und EckPL für Türen L+ R	1 Stk.
68	81959	Tür zu SmartCar mit Griffleiste, links	1 Stk.
69	81960	Tür zu SmartCar mit Griffleiste, rechts	1 Stk.
70	81961	Tür schmal zu SmartCar mit GL, links	1 Stk.
71	81800	SmartCar Lochwandauszug	1 Stk.
72	81778	Abdeckung kurz, links	1 Stk.
73	81779	Abdeckung kurz, rechts	1 Stk.
74	81704	Abdeckung kurz	1 Stk.
75	81702	Abdeckung lang, Deko	1 Stk.
76	81703	Abdeckung lang, glatt	1 Stk.
77	81946	Abdeckung kurz zu 4 l Box	1 Stk.
78	81947	Abdeckung kurz links zu 4 l Box	1 Stk.
79	81948	Abdeckung kurz rechts zu 4 l Box	1 Stk.
80	81748	Abdeckung klein, Set (2 Stk.)	1 Set
81	81743	Haken-Set (2 Stk.)	1 Set
82	81794	Halbe Abdeckung, links mit Stielhalter	1 Stk.
83	81795	Halbe Abdeckung, rechts mit Stielhalter	1 Stk.
84	81786	Hakenleiste kurz, links	1 Stk.
85	81787	Hakenleiste kurz, rechts	1 Stk.
86	81788	Hakenleiste kurz	1 Stk.
87	81789	Hakenleiste lang	1 Stk.
88	81790	Abdeckung lang mit Stielhalterung	1 Stk.
89	81590	Abdeckung lang mit Mopphalter	1 Stk.
90	81796	Stielhalterung 3-Fach	1 Stk.
91	81797	Stielhalterung einfach	1 Stk.
92	81798	Mopphalterung einfach	1 Stk.
93	81731	Geräteabstützung kurz	1 Stk.
94	81758	Geräteabstützung lang	1 Stk.
95	81773	Geräteabstützung F stirnseitig	1 Stk.
96	81932	Geräteabstützung zu SmartCar geschlossen	1 Stk.
97	81952	Adapter zu Profileisten	1 Stk.
98	81600	Schlüssel zu SmartCar	1 Stk.

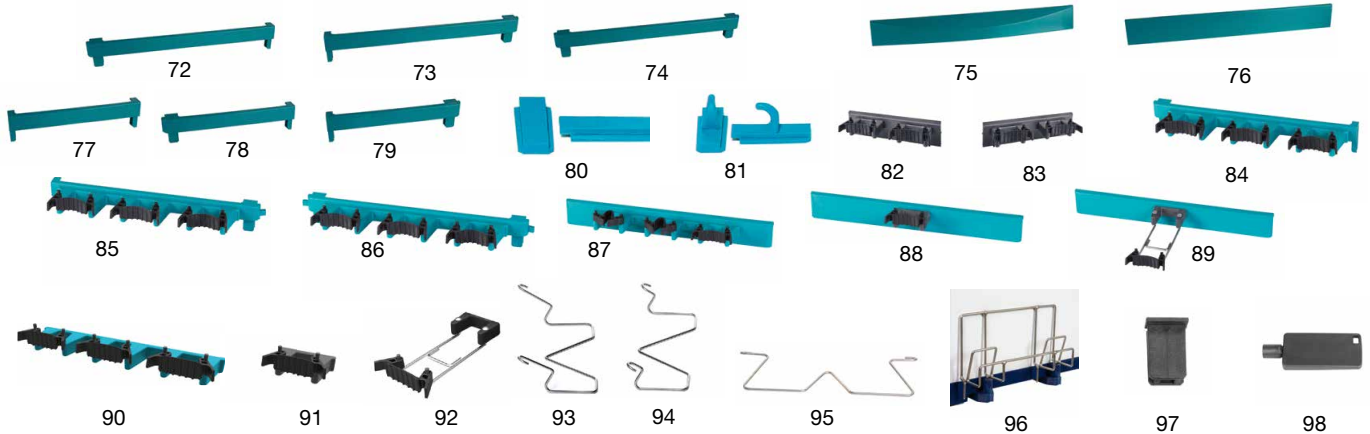
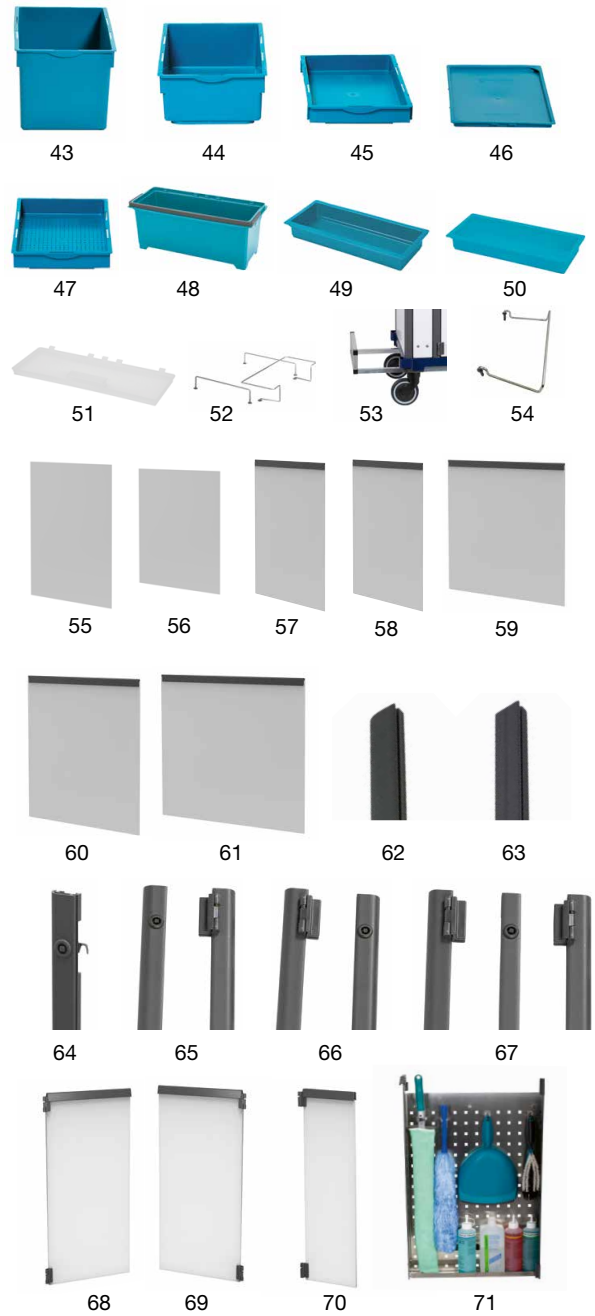

Reinigungswagen

Reinigungswagen – SmartCar

SmartCar Zubehör

Nr.	Art.-Nr.	Bezeichnung	VE
1	81721	Eimer SmartCar 17 l grün	1 Stk.
2	81722	Eimer SmartCar 17 l blau	1 Stk.
3	81723	Eimer SmartCar 17 l rot	1 Stk.
4	81763	Eimer SmartCar 8 l weiss	1 Stk.
5	81724	Eimer SmartCar 8 l grün	1 Stk.
6	81726	Eimer SmartCar 8 l rot	1 Stk.
7	81727	Eimer SmartCar 8 l gelb	1 Stk.
8	81725	Eimer SmartCar 8 l blau	1 Stk.
9	81781	Deckel zu Eimer SmartCar 8 l weiss	1 Stk.
10	81714	Deckel zu Eimer SmartCar 8 l grün	1 Stk.
11	81716	Deckel zu Eimer SmartCar 8 l rot	1 Stk.
12	81717	Deckel zu Eimer SmartCar 8 l gelb	1 Stk.
13	81715	Deckel zu Eimer SmartCar 8 l blau	1 Stk.
14	81767	SmartCar Halterung 8 l Eimer	1 Stk.
15	81990	Eimer SmartCar 6 l grün	1 Stk.
16	81991	Eimer SmartCar 6 l blau	1 Stk.
17	81992	Eimer SmartCar 6 l rot	1 Stk.
18	81993	Eimer SmartCar 6 l gelb	1 Stk.
19	81995	Deckel zu Eimer SmartCar 6 l grün	1 Stk.
20	81996	Deckel zu Eimer SmartCar 6 l blau	1 Stk.
21	81997	Deckel zu Eimer SmartCar 6 l rot	1 Stk.
22	81998	Deckel zu Eimer SmartCar 6 l gelb	1 Stk.
23	81988	Halterung zu 6 l Eimer versenkbar	1 Stk.
24	81533	Eimer Wetcar 15 l schmal blau	1 Stk.
25	81534	Deckel zu Eimer 15 l schmal blau	1 Stk.
26	81765	Halterung zu Eimer Wetcar 15 l schmal	1 Stk.
27	81531	Eimer Socar 22 l grün	1 Stk.
28	81676	Eimer Socar 15 l grün	1 Stk.
29	81677	Eimer Socar 15 l blau	1 Stk.
30	80004	Socar K 30 Fahrgestell mit Lenkrollen	1 Stk.
31	81740	Kupplung für Socar K30	1 Stk.
32	80035	Moppresse Kunststoff	1 Stk.
33	80038	Flachpresse Chromstahl	1 Stk.
34	81737	Halter S zu Moppresse	1 Stk.
35	81736	Halter S zu Flachpresse	1 Stk.
36	81729	Halterung Sauger, Grundplatte L	1 Stk.
37	81930	SmartCar Chemiecenter Plus	1 Stk.
38	81931	SmartCar Chemiecenter Plus erhöht	1 Stk.
39	81928	SmartCar Halterung Desinfektion/Seife	1 Stk.
40	81695	Rollenhalter SmartCar für Masslin 2000	1 Stk.
41	81764	SmartCar Arbeitsplanhalter	1 Stk.
42	82708	Clip grün für Sackhalter	1 Stk.
43	81116	Stielklammer 20-30 schwarz, 20mm	1 Stk.
44	81118	Stielklammer 25-35 schwarz, 20 mm	1 Stk.
45	81742	Rohrklemme	1 Stk.
46	81791	Stielklemme 22-30 mm	1 Stk.
47	80189	Warnschild	1 Stk.
48	80291	Kehrgarnitur mit Stiel	1 Stk.



Reinigungswagen

Reinigungswagen – EasyCar

Wetrok EasyCar – Ihre preiswerte Transporthilfe

Der vielseitig einsetzbare Wetrok EasyCar ist die preiswerte Alternative zum Wetrok SmartCar. Mit fünf verschiedenen Modellen erleichtern wir Ihnen die Auswahl. Nach einer kurzen und einfachen Montage ist der EasyCar sofort einsatzbereit. Dank der optimalen Platzaufteilung und dem ergonomischen Design sind Geräte, Reinigungsmittel und Verbrauchsmaterialien sofort griffbereit.



Unschlagbares Preis-Leistungs-Verhältnis

Der EasyCar ist simpel gehalten, jedoch für alle wichtigen Anwendungen ausgestattet. Der stabile, rostfreie Edelstahlrahmen sowie die chemiebeständigen Schalen und Eimer (Polypropylen) sorgen für eine hohe Belastbarkeit und eine lange Einsatzdauer. Auch ermüdungsfreies Arbeiten ist garantiert – dank der optimalen Arbeitshöhe und der hochwertigen, leicht zu betätigenden Rollen.



Vielseitig einsetzbar

Aus fünf verschiedenen Modellen wählen Sie das Modell, das Ihre Reinigungsbedürfnisse optimal unterstützt. Um eine möglichst breite Anwendung zu ermöglichen, kommt der EasyCar im schlanken Design daher und findet so auch in engen Aufzügen oder schmalen Fluren Platz.



Montage leicht gemacht

Die Elemente des EasyCars sind einfach und beinahe selbsterklärend zusammenbaubar. Bei Unsicherheiten unterstützt die mitgelieferte Aufbauanleitung – und sorgt für eine Montage in Rekordzeit. Alternativ liefern wir Ihnen den EasyCar gegen einen Aufpreis fertig montiert.



Simpel, aber ausgeklügelt: Die raumsparende, exakt dem Arbeitsablauf entsprechende Anordnung der Elemente sorgt dafür, dass Geräte, Reinigungsmittel und Tücher sofort griffbereit sind.

Reinigungswagen

Reinigungswagen – EasyCar

EasyCar Mini



Anwendung Unterhaltsreinigung in kleinen Räumen
Methode Feucht Abwischen, staubbindend Wischen
Hinweis Masse exkl. Geräteabstützung
Lieferumfang Inklusiv Fahrgestell EasyCar Mini und Lenkrollen
Masse L/H/T 55 × 107 × 46 cm
Gewicht (kg) 12

Art.-Nr.	Bezeichnung	VE
80811	EasyCar Mini	1 Stk.

Bestehend aus

81810	Eimer-Set EasyCar (4 × 6 l)	1 Stk.
81812	Kunststoffwannen-Set (3 Wannen)	1 Stk. = 1 Set
81813	Stielklammer grau, 19 mm	1 Stk.
81819	EasyCar Geräteabstützung, Front	1 Stk.

Optionales Zubehör

405	Montagepauschale EasyCar	
-----	--------------------------	--

EasyCar Nasswischen



Anwendung Unterhaltsreinigung mit der Moppresse Kunststoff
Methode Feucht Abwischen, staubbindend Wischen, Nasswischen mit der Moppresse
Hinweis Masse exkl. Geräteabstützung
Lieferumfang Inklusiv Fahrgestell EasyCar Nasswischen und Lenkrollen
Masse L/H/T 55 × 107 × 85 cm
Gewicht (kg) 16

Art.-Nr.	Bezeichnung	VE
80812	EasyCar Nasswischen	1 Stk.

Bestehend aus

81676	Eimer Socar 15 l grün	1 Stk.
81677	Eimer Socar 15 l blau	1 Stk.
81810	Eimer-Set EasyCar (4 × 6 l)	1 Stk.
81812	Kunststoffwannen-Set (3 Wannen)	1 Stk. = 1 Set
81813	Stielklammer grau, 19 mm	1 Stk.
81816	EasyCar Geräteabstützung, Seite	1 Stk.

Optionales Zubehör

80035	Moppresse Kunststoff	1 Stk.
81817	Sackhalter EasyCar	1 Stk.
81818	Sackabstützung EasyCar	1 Stk.
405	Montagepauschale EasyCar	

Reinigungswagen

Reinigungswagen – EasyCar

EasyCar Büro



Anwendung Unterhaltsreinigung mit dem Trockensauger
Methode Entsorgen, feucht Abwischen, staubbindend Wischen, Trockensaugen
Hinweis Masse exkl. Geräteabstützung
Lieferumfang Inklusiv Fahrgestell EasyCar Büro, 2 Kunststoffwannen und Lenkrollen
Masse L/H/T 55 × 107 × 85 cm
Gewicht (kg) 14

Art.-Nr.	Bezeichnung	VE
80813	EasyCar Büro	1 Stk.

Bestehend aus

81810	Eimer-Set EasyCar (4 × 6 l)	1 Stk.
81813	Stielklammer grau, 19 mm	1 Stk.
81817	Sackhalter EasyCar	1 Stk.
81816	EasyCar Geräteabstützung, Seite	1 Stk.

Optionales Zubehör

81818	Sackabstützung EasyCar	1 Stk.
405	Montagepauschale EasyCar	

EasyCar Kombi



Anwendung Unterhaltsreinigung mit der Moppresse Kunststoff
Methode Entsorgen, feucht Abwischen, staubbindend Wischen, Nasswischen mit der Moppresse
Hinweis Masse exkl. Geräteabstützung
Lieferumfang Inklusiv Fahrgestell EasyCar Kombi und Lenkrollen
Masse L/H/T 55 × 107 × 114 cm
Gewicht (kg) 19

Art.-Nr.	Bezeichnung	VE
80814	EasyCar Kombi	1 Stk.

Bestehend aus

81676	Eimer Socar 15 l grün	1 Stk.
81677	Eimer Socar 15 l blau	1 Stk.
81810	Eimer-Set EasyCar (4 × 6 l)	1 Stk.
81812	Kunststoffwannen-Set (3 Wannen)	1 Stk. = 1 Set
81813	Stielklammer grau, 19 mm	1 Stk.
81817	Sackhalter EasyCar	1 Stk.
81816	EasyCar Geräteabstützung, Seite	1 Stk.
81818	Sackabstützung EasyCar	1 Stk.

Optionales Zubehör

80035	Moppresse Kunststoff	1 Stk.
405	Montagepauschale EasyCar	

Reinigungswagen

Reinigungswagen – EasyCar

EasyCar Kombi Advance



Anwendung	Unterhaltsreinigung mit der Flachpresse Chromstahl
Methode	Entsorgen, feucht Abwischen, staubbündend Wischen, Nasswischen mit der Flachpresse
Hinweis	Masse exkl. Geräteabstützung
Lieferumfang	Inklusiv Kunststoffwanne und Doppeleimerhalter
Masse L/H/T	55 × 107 × 134 cm
Gewicht (kg)	22

Art.-Nr.	Bezeichnung	VE
80821	EasyCar Kombi Advance	1 Stk.

Bestehend aus

80813	EasyCar Büro	1 Stk.
80822	Anbausatz Flachpresse	1 Stk.

Optionales Zubehör

80038	Flachpresse Chromstahl	1 Stk.
81534	Deckel zu Eimer 15 l schmal blau	1 Stk.
405	Montagepauschale EasyCar	

Übersicht Einzelteile und Zubehör

Nr.	Art.-Nr.	Bezeichnung	VE
1	81810	Eimer-Set EasyCar (4 × 6 l)	1 Stk.
2	81812	Kunststoffwannen-Set (3 Wannen)	1 Stk. = 1 Set
3	81813	Stielklammer grau, 19 mm	1 Stk.
4	81814	Lenkrollen-Set Ø100 mm inkl. Stossschutz (4 Stk.)	1 Stk. = 1 Set
5	81815	Rollenhalter EasyCar für Masslinn 2000	1 Stk.
6	81816	EasyCar Geräteabstützung, Seite	1 Stk.
7	81819	EasyCar Geräteabstützung, Front	1 Stk.
8	81817	Sackhalter EasyCar	1 Stk.
9	81818	Sackabstützung EasyCar	1 Stk.
10	80035	Moppresse Kunststoff	1 Stk.
11	80038	Flachpresse Chromstahl	1 Stk.



1



2



3



4



5



6



7



8



9



10



11

Reinigungswagen

Fahreimer – Socar

Socar S18 mit Moppresse



Anwendung	Entfernen haftender Verschmutzung, für kleine Flächen und Treppen
Methode	Nasswischen mit der Moppresse
Passend zu	Drewell 40 / 50
Lieferumfang	Inkl. Moppresse Kunststoff zu Socar S18 und Einlegeplatte zu Moppresse
Material	Polypropylene
Masse L/H/T	35 × 76 × 50 cm
Gewicht (kg)	4.7

Art.-Nr.	Bezeichnung	VE
80069	Socar S18	1 Stk.

Bestehend aus

80066	Fahreimer Socar S18	1 Stk.
80067	Moppresse Kunststoff zu Socar S18	1 Stk.
80068	Einlegeplatte zu Moppresse Socar S18	1 Stk.

Socar K15



Anwendung	Entfernen haftender Verschmutzung, für kleine Flächen
Methode	Nasswischen mit der Moppresse Kunststoff
Passend zu	Drewell 40 / 50
Masse L/H/T	40 × 46 × 43.5 cm

Art.-Nr.	Bezeichnung	VE
80009	Socar K15	1 Stk.

Bestehend aus

80002	Socar K 15 Fahrgestell mit Lenkrollen	1 Stk.
81002	Führungsstange K15/30	1 Stk.
81676	Eimer Socar 15 l grün	1 Stk.

Optionales Zubehör

80035	Moppresse Kunststoff	1 Stk.
81500	Eimer Socar 6 l blau	1 Stk.
81678	Eimer Socar 15 l rot	1 Stk.

Socar K30



Anwendung	Entfernen haftender Verschmutzung
Methode	Nasswischen mit der Moppresse Kunststoff
Passend zu	Drewell 40 / 50
Masse L/H/T	40 × 46 × 60 cm

Art.-Nr.	Bezeichnung	VE
80015	Socar K30	1 Stk.

Bestehend aus

80004	Socar K 30 Fahrgestell mit Lenkrollen	1 Stk.
81002	Führungsstange K15/30	1 Stk.
81676	Eimer Socar 15 l grün	1 Stk.
81677	Eimer Socar 15 l blau	1 Stk.

Optionales Zubehör

80035	Moppresse Kunststoff	1 Stk.
81678	Eimer Socar 15 l rot	1 Stk.

Reinigungswagen

Fahreimer – Socar

Socar L15



Anwendung Entfernen haftender Verschmutzung, für kleine Flächen
Methode Nasswischen mit der Mopppresse Kunststoff
Passend zu DREWELL 40 / 50
Lieferumfang Inkl. Lenkrollen
Masse L/H/T 42 × 89 × 32 cm
Gewicht (kg) 4.79

Art.-Nr.	Bezeichnung	VE
80081	Socar L15	1 Stk.

Bestehend aus

80071	Socar L15 Fahrgestell mit Lenkrollen	1 Stk.
80073	Führungsstange Socar L15/L30	1 Stk.
81676	Eimer Socar 15 l grün	1 Stk.

Optionales Zubehör

80035	Mopppresse Kunststoff	1 Stk.
81677	Eimer Socar 15 l blau	1 Stk.
81678	Eimer Socar 15 l rot	1 Stk.

Socar L30



Anwendung Entfernen haftender Verschmutzung
Methode Nasswischen mit der Mopppresse Kunststoff
Passend zu DREWELL 40 / 50
Lieferumfang Inkl. Lenkrollen
Masse L/H/T 60 × 89 × 32 cm
Gewicht (kg) 6.77

Art.-Nr.	Bezeichnung	VE
80082	Socar L30	1 Stk.

Bestehend aus

80072	Socar L30 Fahrgestell mit Lenkrollen	1 Stk.
80073	Führungsstange Socar L15/L30	1 Stk.
81676	Eimer Socar 15 l grün	1 Stk.
81677	Eimer Socar 15 l blau	1 Stk.

Optionales Zubehör

80035	Mopppresse Kunststoff	1 Stk.
81678	Eimer Socar 15 l rot	1 Stk.

Reinigungswagen

Fahreimer – Wetcar

Wetcar N22



Anwendung Entfernung haftender Verschmutzung, für kleine Flächen
Methode Nasswischen mit der Flachpresse Chromstahl
Hinweis Einfachfahreimer ohne Frisch- und Schmutzwassertrennung
Lieferumfang Inklusiv Fahrgestell Wetcar N22
Masse L/H/T 57 × 101 × 54 cm

Art.-Nr.	Bezeichnung	VE
80012	Wetcar N22	1 Stk.

Bestehend aus

81531	Eimer Wetcar 22 l grün	1 Stk.
80131	Drewell 450	1 Stk.
81410	Alustiel, 140 cm	1 Stk.
82833	Silkysmooth-mop 450	1 Stk.
80038	Flachpresse Chromstahl	1 Stk.

Optionales Zubehör

81020	Drahtkorb Wetcar 2 × 8 l	1 Stk.
81501	Eimer Wetcar 8 l grün	1 Stk.
81502	Eimer Wetcar 8 l blau	1 Stk.
81503	Eimer Wetcar 8 l rot	1 Stk.
81505	Eimer Wetcar 8 l gelb	1 Stk.
81504	Eimer Wetcar 8 l weiss	1 Stk.
81532	Eimer Socar 22 l blau	1 Stk.

Wetcar N37



Anwendung Entfernung haftender Verschmutzung
Methode Nasswischen mit der Flachpresse Chromstahl
Hinweis Doppelfahreimer mit Frisch- und Schmutzwassertrennung
Lieferumfang Inklusiv Fahrgestell Wetcar N37
Masse L/H/T 57 × 101 × 73 cm

Art.-Nr.	Bezeichnung	VE
80017	Wetcar N37	1 Stk.

Bestehend aus

81531	Eimer Wetcar 22 l grün	1 Stk.
81533	Eimer Wetcar 15 l schmal blau	1 Stk.
81020	Drahtkorb Wetcar 2 × 8 l	1 Stk.
81501	Eimer Wetcar 8 l grün	1 Stk.
81502	Eimer Wetcar 8 l blau	1 Stk.
80131	Drewell 450	1 Stk.
81410	Alustiel, 140 cm	1 Stk.
82833	Silkysmooth-mop 450	1 Stk.
80038	Flachpresse Chromstahl	1 Stk.

Optionales Zubehör

81503	Eimer Wetcar 8 l rot	1 Stk.
81505	Eimer Wetcar 8 l gelb	1 Stk.
81504	Eimer Wetcar 8 l weiss	1 Stk.
81532	Eimer Socar 22 l blau	1 Stk.
81534	Deckel zu Eimer 15 l schmal blau	1 Stk.

Reinigungswagen

Pressen – Mopppressen

Mopppresse Kunststoff zu Socar S18



Anwendung Auspressen von Mopps auf DREWELL 40/50
Methode Nasswischen
Passend zu Socar S18
Gewicht (kg) 2.4

Art.-Nr.	Bezeichnung	VE
80067	Mopppresse Kunststoff zu Socar S18	1 Stk.

Optionales Zubehör

80068	Einlegeplatte zu Mopppresse Socar S18	1 Stk.
-------	---------------------------------------	--------

Mopppresse Kunststoff



Anwendung Auspressen von Mopps auf DREWELL 40/50
Methode Nasswischen
Passend zu Socar K15/K30 und L15/L30, EasyCar Nasswischen/Kombi und SmartCar mit Halter S zu Mopppresse
Hinweis Inkl. Halterung für das Nasswischgerät
Gewicht (kg) 2.3

Art.-Nr.	Bezeichnung	VE
80035	Mopppresse Kunststoff	1 Stk.

Flachpresse Chromstahl



Anwendung Auspressen von Mopps auf DREWELL 450
Methode Nasswischen
Passend zu Wetcar N22/N37, EasyCar Kombi Advance und SmartCar mit Halter S zu Flachpresse
Gewicht (kg) 5.4

Art.-Nr.	Bezeichnung	VE
80038	Flachpresse Chromstahl	1 Stk.

Reinigungswagen

Wäsche/ Säcke – Wäschenetze

Wäschenetz mit Kordel

Passend zu KeyCar Wäschesackhalter aussen, SmartCar Box 35 l und Wäschenetzhalterung Sackhalter Q



Art.-Nr.	Bezeichnung	VE
82592	Wäschenetz mit Kordel, 60 × 90 cm	1 Stk.

Wäschenetz mit Knopf



Art.-Nr.	Bezeichnung	VE
82593	Wäschenetz mit Knopf, 50 × 70 cm	1 Stk.

Wäschenetz Hopital

Passend zu Eimer 17 l



Art.-Nr.	Bezeichnung	VE
82594	Wäschenetz Hopital, 40 × 48 cm	1 Stk.

Wäschenetz Hopital zu KeyCar

Passend zu KeyCar Box, Wäschebox, Wäschebox Trolley



Art.-Nr.	Bezeichnung	VE
82574	Wäschenetz Hopital, 68 × 90 cm (breit)	1 Stk.

Reinigungswagen

Wäsche/ Säcke – Säcke

Mehrzweckbeutel



Hinweis Jetzt noch materialschonender: diese Beutel verzichten auf die überflüssigen, schnell verlorenen Verschlussbänder

Material 100 % recycled Europäischen Post-Consumer Polyethylen

Art.-Nr.	Bezeichnung	VE
82633	Mehrzweckbeutelrolle 33 l R, Karton	1 Stk. = 40 Rollen = 1'200 Säcke
82655	Mehrzweckbeutelrolle 55 l R, Karton	1 Stk. = 40 Rollen = 800 Säcke

Kehrichtsack



Material 100 % recycled Europäisches Post-Consumer Polyethylen

Art.-Nr.	Bezeichnung	VE
82735	Kehrichtsackrolle mit Zugband, 35 l R	1 Stk. = 1 Rolle à 20 Säcke
82736	Kehrichtsackrolle mit Zugband, 60 l R	1 Stk. = 1 Rolle à 10 Säcke
82737	Kehrichtsackrolle mit Zugband, 110 l R	1 Stk. = 1 Rolle à 10 Säcke

Kehrichtsack OKS



Hinweis OKS = Offizieller Kehrichtsack gemäss den Richtlinien des Schweizerischen Städteverbandes hergestellt

Material 80 % recycled Europäischen Post-Consumer Polyethylen

Art.-Nr.	Bezeichnung	VE
82738	Kehrichtsackrolle mit Zugband, 110 l OKS	1 Stk. = 1 Rolle à 10 Säcke

Einwegsack zu Polysack



Art.-Nr.	Bezeichnung	VE
82706	Einwegsack zu Polysack 160 l	1 Stk. = 10 Beutel

Reinigungswagen

Entsorgungswagen – Klappboy und Zubehör

Klappboy Fahrgestell



Anwendung Papier entsorgen und Wäschetransport
Masse L/H/T 61 × 95.5 × 51.5 cm
Gewicht (kg) 7

Art.-Nr.	Bezeichnung	VE
80040	Klappboy Fahrgestell	1 Stk.

Notwendiges Zubehör

82730	Polysack 160 l	1 Stk.
-------	----------------	--------

Polysack 160 l



Art.-Nr.	Bezeichnung	VE
82730	Polysack 160 l	1 Stk.

Sackhalter 110 l



Art.-Nr.	Bezeichnung	VE
81045	Klappboy Sackhalter 110 l	1 Stk.

Optionales Zubehör

81060	Deckel zu Klappboy Sackhalter 110l	1 Stk.
-------	------------------------------------	--------

Gerätehalter



Art.-Nr.	Bezeichnung	VE
81044	Klappboy Gerätehalter	1 Stk.

Clip grün für Sackhalter



Art.-Nr.	Bezeichnung	VE
82708	Clip grün für Sackhalter	1 Stk.

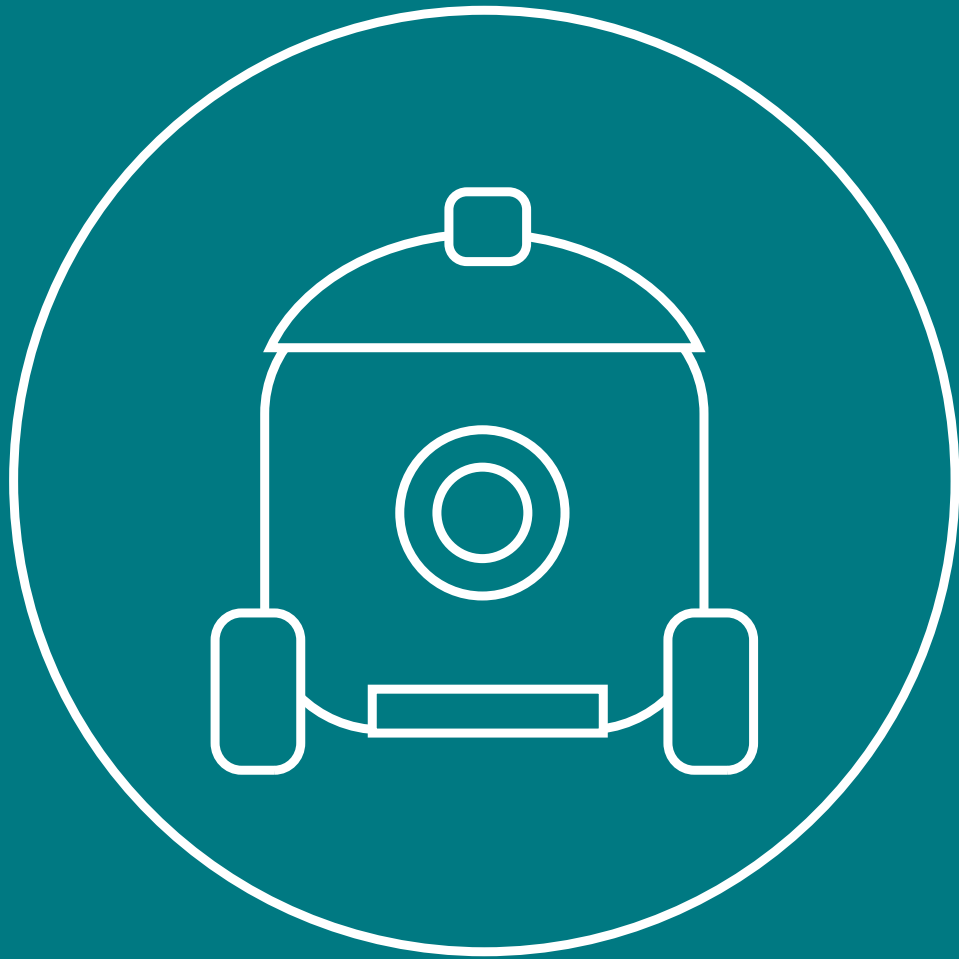

Maschinen

Ihre Preise jederzeit aktuell.
Jetzt im Webshop einloggen:



Maschinen

Inhaltsverzeichnis

Batterie-Trockensauger	Seite	Flottenmanagement	Seite	Dampfreiniger	Seite
Monovac BeFree		Wetrok Connect		Calorvac	
Monovac BeFree	234	Wetrok Connect	276	Calorvac DS8	306
Trockensauger		Scheuersaugmaschinen		Kehrmaschinen	
Monovac		Discomatic Bolero		Handkehrmaschinen	
Monovac	236	Discomatic Bolero	278	Turbo Sweep 77 Plus	308
Trockensauger		Scheuersaugmaschinen		Master Sweep 97 Plus	308
Durovac		Discomatic Mambo		Kehrmaschinen	
Durovac	238	Discomatic Mambo	280	Speedmatic	
Rückentragsauger		Scheuersaugmaschinen		Speedmatic Twister	310
Portavac		Duomatic Esprit		Speedmatic Tornado Pro	310
Portavac	240	Duomatic Esprit	282	Speedmatic Zyklon	311
Bürstensauger		Scheuersaugmaschinen			
Karpawel		Duomatic Intense 50			
Karpawel	242	Duomatic Intense 50	284		
Nass- und Trockensauger		Scheuersaugmaschinen			
Twinvac		Duomatic Intense 60			
Twinvac	244	Duomatic Intense 60	286		
Nass- und Trockensauger		Scheuersaugmaschinen			
Duovac		Duomatic Impulse 50			
Duovac 34W/34 KPA	246	Duomatic Impulse 50	288		
Duovac 50 W	246	Scheuersaugmaschinen			
Nass- und Trockensauger		Duomatic Impulse 60			
Silento		Duomatic Impulse 60	290		
Silento	248	Scheuersaugmaschinen			
Nass- und Trockensauger		Duomatic Endurer 60			
PermaVac		Duomatic Endurer 60	292		
PermaVac S-5000 PRO	250	Scheuersaugmaschinen			
Einscheibenmaschinen		Duomatic Endurer 75			
Monomatic		Duomatic Endurer 75	294		
Monomatic LS, I, DS, HS	264	Scheuersaugmaschinen			
Einscheibenmaschinen		Drivematic Delight			
Monomatic US		Drivematic Delight	296		
Monomatic Ultra Speed (US)	266	Scheuersaugmaschinen			
Exzentermaschine		Drivematic Delarge			
Durodisc X		Drivematic Delarge	298		
Durodisc X	268	Scheuersaugmaschinen			
Kleinflächen-Reinigungs-		Drivematic Deluxe			
maschinen		Drivematic Deluxe	300		
BrushBoy Plus		Teppichreiniger			
BrushBoy Plus	270	Extravac			
Kleinflächen-Reinigungs-		Extravac 280	304		
maschinen		Extravac 400	304		
Motor Brusher		Extravac 340	304		
Motor Brusher	272				

Maschinen

Batterie-Trockensauger – Monovac BeFree

Monovac BeFree



Der Batterie-Trockensauger mit Touch'n'Clean Funktion. Die leistungsfähige integrierte Lithiumbatterie garantiert eine hohe Saugleistung und zugleich eine lange Einsatzdauer. Mit der Touch'n'Clean Funktionalität wird die praktische Einsatzdauer nahezu verdoppelt, denn der Monovac BeFree läuft nur dann, wenn auch effektiv damit gearbeitet wird. «Defined Air Pressure» und der 3'200 cm² grosse Vorfilter sind weitere Merkmale, die den Batterie-Trockensauger einmalig leise und umweltfreundlich machen.

Modell	VE	VEG*
40773 Monovac BeFree	1 Stk.	4.00

Handrohre und Schläuche

41636 Handrohr M/D 50cm	1 Stk.
41637 Teleskopsaugrohr M/D	1 Stk.
41635 Verlängerungsrohr M/D 25 cm	1 Stk.
41641 Saugschlauch grau antistat. kpl.	1 Stk.
41644 Antistatik Schlauch schwarz M/D/F kpl.	1 Stk.

Düsen

41600 Kombidüse 30	1 Stk.
41601 Kombidüse 50	1 Stk.
41602 Kombidüse Basic	1 Stk.
41604 Rollendüse 30	1 Stk.
41605 Rollendüse 36	1 Stk.
41613 Turbodüse 28 M/D, Ø35	1 Stk.
41616 Fugendüse M/D	1 Stk.
41617 Polsterdüse M/D	1 Stk.
41618 Pinseldüse M/D	1 Stk.
41619 Heizkörperdüse M/D	1 Stk.
41620 Universalbürstendüse M/D	1 Stk.
41625 Düsenset 35	1 Stk.
41630 Verbindungsstück 35/37	1 Stk.
41633 Verbindungsstück 35/32	1 Stk.
41623 Reinigungstool für Bürstendüsen	1 Stk.

Filtersäcke

42613 Vliesbeutel Monovac/Durovac 6 Liter	10 Stk.
42032 Duftplättchen	6 Stk.

Filter

42083 Vorfilter Monovac/Durovac	1 Stk.
42084 Vorfilter waschbar Monovac/Durovac	1 Stk.
52088 HEPA-13-Filter	1 Stk.
42087 Abluftfilter Monovac	1 Stk.

Zubehör

43455 T'n'C Ladeadapter USB	1 Stk.
-----------------------------	--------



* Die vorgezogene Entsorgungsgebühr (VEG) auf die Lithiumbatterie wird dem Nettopreis der Maschine zugeschlagen.
Wetrot Schweiz – Ausgabe 2023/2024. Preise zuzüglich MWST. Änderungen vorbehalten.

Maschinen

Batterie-Trockensauger – Monovac BeFree

Monovac BeFree

Modell	BeFree
Artikelnummer	40773



Grundausrüstung

Teleskopsaugrohr	•
Vorfilter Monovac/Durovac	•
Abluftfilter	•
Vliesbeutel Monovac/Durovac	•
Fugendüse	•
Polsterdüse	•
Kombidüse 30	•
Saugschlauch kpl.	•
LED Ladestandsindikator	•
Ladegerät	•
Handgriff Touch'n'Clean	•
Ladekabel für Handgriff T'n'C	•

Technische Daten

Nutzinhalt (l)	3
Gewicht (kg)	8.0
Gesamthöhe (cm)	38
Gesamtlänge (cm)	40
Gesamtbreite (cm)	32
Vakuum (mbar)	120
Luftfördermenge (l/s)	30.7
Leistung Saugturbine (W)	320
Schall-Leistungspegel (dB(A))	65
Schall-Druckpegel (dB(A))	53
Nennspannung (V)	36
Einsatzdauer (h)	0.75
Ladezeit Vollladung (h)	4.5
Batteriekapazität (Ah)	8.8
Batteriespannung (V)	36

Grundausrüstung Zubehör Monovac BeFree



* Die vorgezogene Entsorgungsgebühr (VEG) auf die Lithiumbatterie wird dem Nettopreis der Maschine zugeschlagen.
Wetrok Schweiz – Ausgabe 2023/2024. Preise zuzüglich MWST. Änderungen vorbehalten.

Maschinen

Trockensauger – Monovac

Monovac



Mit der neuen Monovac-Generation weht in der Welt der Trockensauger der frische Wind von Hightech. Das Tuning mit der innovativen «Defined Air Pressure» steigert die Saugleistung und sorgt dafür, dass auch bei höchstmöglicher Saugleistung die Lärmemissionen tief bleiben. Die grosse Dimensionierung des Vorfilters (3'200 cm²) unterstützt die Saugkraft, weil die Luft praktisch ohne Widerstand passieren kann. Ergonomisch und komfortabel ist der sensitive Griff bei der Version Monovac Touch'n'Clean: Griff anfassen und der Sauger läuft – Griff loslassen und der Sauger stoppt. Die Düsen sind im geschlossenen Zubehörfach vor Schmutz geschützt. Während der Arbeit lassen sie sich griffbereit auf dem Gehäuse aufstecken.

Modell	VE
40710 Monovac Comfort 6	1 Stk.
40714 Monovac Comfort 6 Palette	1 Stk. = 1 Pal. = 24 Stk.
40720 Monovac Touch'n'Clean 6	1 Stk.
40724 Monovac Touch'n'Clean 6 Palette	1 Stk. = 1 Pal. = 24 Stk.
40740 Monovac Comfort 11	1 Stk.
40744 Monovac Comfort 11 Palette	1 Stk. = 1 Pal. = 18 Stk.
40750 Monovac Touch'n'Clean 11	1 Stk.
40754 Monovac Touch'n'Clean 11 Palette	1 Stk. = 1 Pal. = 18 Stk.

Handrohre und Schläuche

41636 Handrohr M/D 50cm	1 Stk.
41637 Teleskopsaugrohr M/D	1 Stk.
41635 Verlängerungsrohr M/D 25 cm	1 Stk.
41640 Saugschlauch M/D kpl.	1 Stk.
41644 Antistatik Schlauch schwarz M/D/F kpl.	1 Stk.

Düsen

41600 Kombidüse 30	1 Stk.
41601 Kombidüse 50	1 Stk.
41602 Kombidüse Basic	1 Stk.
41604 Rollendüse 30	1 Stk.
41605 Rollendüse 36	1 Stk.
41614 Picojet C, Elektroaugdüse	1 Stk.
41613 Turbodüse 28 M/D, Ø35	1 Stk.
41616 Fugendüse M/D	1 Stk.
41617 Polsterdüse M/D	1 Stk.
41618 Pinseldüse M/D	1 Stk.
41619 Heizkörperdüse M/D	1 Stk.
41620 Universalbürstendüse M/D	1 Stk.
41625 Düsenset 35	1 Stk.
41630 Verbindungsstück 35/37	1 Stk.
41633 Verbindungsstück 35/32	1 Stk.
41623 Reinigungstool für Bürstendüsen	1 Stk.

Filtersäcke

42613 Vliesbeutel Monovac/Durovac 6 Liter	10 Stk.
42614 Papierbeutel Monovac/Durovac 6 Liter	10 Stk.
42633 Vliesbeutel Monovac/Durovac 11 Liter	10 Stk.
42634 Papierbeutel Monovac/Durovac 11 Liter	10 Stk.
42032 Duftplättchen	6 Stk.

Filter



42083 Vorfilter Monovac/Durovac	1 Stk.
42084 Vorfilter waschbar Monovac/Durovac	1 Stk.
52088 HEPA-13-Filter	1 Stk.
42087 Abluffilter Monovac	1 Stk.



Maschinen

Trockensauger – Monovac

Monovac

Modell	Comfort 6	Touch'n'Clean 6	Comfort 11	Touch'n'Clean 11
Artikelnummer	40710	40720	40740	40750
				

Grundausrüstung

Rollendüse 30	•	•	•	•
Kombidüse Basic	•	•	•	•
Teleskopsaugrohr	•	•	•	•
Saugschlauch M/D kpl.	•	•	•	•
Vorfilter Monovac/Durovac	•	•	•	•
Abluftfilter	•	•	•	•
Vliesbeutel Monovac/Durovac	•	•	•	•
Fugendüse	•	•	•	•
Polsterdüse	•	•	•	•
Anschluss für Elektroaugdüse	•	–	•	–
LED Füllstandanzeige	•	•	•	•
2. Leistungsstufe-ECO-Modus	•	•	•	•

Sonderausstattung

Handgriff Touch'n'Clean	–	•	–	•
Ladekabel für Handgriff T'n'C	–	•	–	•

Technische Daten

Nutzinhalt (l)	6	11
Gewicht (kg)	6.1	6.5
Gesamthöhe (cm)	38	48
Gesamtlänge (cm)		40
Gesamtbreite (cm)		32
Vakuum (mbar)		241
Luftfördermenge (l/s)		45.7
Leistung Saugturbine (W)		900
Schall-Leistungspegel (dB(A))		69
Schall-Druckpegel (dB(A))		56
Nennspannung (V)		230
Frequenz (Hz)		50/60
Netzkabellänge (m)		12

Grundausrüstung Zubehör Monovac Comfort



Grundausrüstung Zubehör Monovac Touch'n'Clean



Maschinen

Trockensauger – Durovac

Durovac



Saugen ohne Kompromisse: Unter diesem Motto erbringt der kompakte und robuste Trockensauger Durovac konstant und zuverlässig starke Saugleistung. Die grosse Vorfilterfläche (3'200 cm²) sorgt für eine gute Filtration und hohen Volumenstrom. Der Durovac ist robust, leicht zu reinigen und sehr wartungsfreundlich. Der niedrige Schwerpunkt macht den Sauger kippstabil.

Modell	VE
40700 Durovac 6	1 Stk.
40704 Durovac 6 Palette	1 Stk. = 1 Pal. = 24 Stk.
40730 Durovac 11	1 Stk.
40734 Durovac 11 Palette	1 Stk. = 1 Pal. = 18 Stk.

Handrohre und Schläuche

41636 Handrohr M/D 50cm	1 Stk.
41637 Teleskopsaugrohr M/D	1 Stk.
41635 Verlängerungsrohr M/D 25 cm	1 Stk.
41640 Saugschlauch M/D kpl.	1 Stk.
41644 Antistatik Schlauch schwarz M/D/F kpl.	1 Stk.

Düsen

41600 Kombidüse 30	1 Stk.
41601 Kombidüse 50	1 Stk.
41602 Kombidüse Basic	1 Stk.
41604 Rollendüse 30	1 Stk.
41605 Rollendüse 36	1 Stk.
41613 Turbodüse 28 M/D, Ø35	1 Stk.
41616 Fugendüse M/D	1 Stk.
41617 Polsterdüse M/D	1 Stk.
41618 Pinseldüse M/D	1 Stk.
41619 Heizkörperdüse M/D	1 Stk.
41620 Universalbürstendüse M/D	1 Stk.
41625 Düsenset 35	1 Stk.
41630 Verbindungsstück 35/37	1 Stk.
41633 Verbindungsstück 35/32	1 Stk.
41623 Reinigungstool für Bürstendüsen	1 Stk.

Filtersäcke

42613 Vliesbeutel Monovac/Durovac 6 Liter	10 Stk.
42614 Papierbeutel Monovac/Durovac 6 Liter	10 Stk.
42633 Vliesbeutel Monovac/Durovac 11 Liter	10 Stk.
42634 Papierbeutel Monovac/Durovac 11 Liter	10 Stk.
42032 Duftplättchen	6 Stk.

Filter

42083 Vorfilter Monovac/Durovac	1 Stk.
42084 Vorfilter waschbar Monovac/Durovac	1 Stk.



Maschinen

Trockensauger – Durovac

Durovac

Modell	Durovac 6	Durovac 11
Artikelnummer	40700	40730
		

Grundausrüstung

Rollendüse 30	•	•
Kombidüse Basic	•	•
Saugschlauch M/D kpl.	•	•
Vorfilter Monovac/Durovac	•	•
Vliesbeutel Monovac/Durovac	•	•
Handrohr 2 x 50cm	•	•

Technische Daten

Nutzinhalt (l)	6	11
Gewicht (kg)	6.1	6.5
Gesamthöhe (cm)	38	48
Gesamtlänge (cm)		40
Gesamtbreite (cm)		32
Vakuum (mbar)		241
Luftfördermenge (l/s)		45.7
Leistung Saugturbine (W)		900
Schall-Leistungspegel (dB(A))		70
Schall-Druckpegel (dB(A))		58
Nennspannung (V)		230
Frequenz (Hz)		50/60
Netzkabellänge (m)		10

Grundausrüstung Zubehör Durovac



Maschinen

Rückentragsauger – Portavac

Portavac



Rückentragsauger mit HEPA 13 Filter, ideal zum schnellen und bequemen Saugen von Treppen, Aufzügen oder zugestellten Räumen. Der Portavac wurde optimal an die Eigenschaften des mit ihm arbeitenden Menschen angepasst und erbringt somit ergonomisch hohen Nutzen. Er verhilft Reinigungskräften zu maximal staubfreien Reinigungsergebnissen und dank sehr hohem Tragekomfort zu kleinster Belastung für den Körper.

Modell	VE
40490 Portavac Basic	1 Stk.
40495 Portavac Comfort	1 Stk.

Handrohre und Schläuche

41636 Handrohr M/D 50cm	1 Stk.
41637 Teleskopsaugrohr M/D	1 Stk.
41635 Verlängerungsrohr M/D 25 cm	1 Stk.
41660 Saugschlauch Portavac kpl.	1 Stk.
41661 Saugschlauch Portavac antistatik kpl.	1 Stk.

Düsen

41600 Kombidüse 30	1 Stk.
41601 Kombidüse 50	1 Stk.
41602 Kombidüse Basic	1 Stk.
41604 Rollendüse 30	1 Stk.
41605 Rollendüse 36	1 Stk.
41613 Turbodüse 28 M/D, Ø35	1 Stk.
41616 Fugendüse M/D	1 Stk.
41617 Polsterdüse M/D	1 Stk.
41618 Pinseldüse M/D	1 Stk.
41619 Heizkörperdüse M/D	1 Stk.
41620 Universalbürstendüse M/D	1 Stk.
41625 Düsenset 35	1 Stk.
41623 Reinigungstool für Bürstendüsen	1 Stk.

Verbindungsstücke

41630 Verbindungsstück 35/37	1 Stk.
41633 Verbindungsstück 35/32	1 Stk.

Filtersäcke

43423 Filtersack Portavac	10 Stk.
42032 Duftplättchen	6 Stk.

Filter

43424 Vorfiltersack	1 Stk.
43425 Motor-Schutzfilter kpl.	1 Stk.
43426 Filterschaumstoff zu 43425	1 Stk.
43431 HEPA-13-Abluftfilter Portavac	2 Stk.

Maschinen

Rückentragsauger – Portavac

Portavac

Modell	Basic	Comfort
Artikelnummer	40490	40495
		

Grundausrüstung

	Basic	Comfort
Rollendüse 30	•	•
Kombidüse Basic	•	–
Handrohr 2 x 50cm	•	–
4-Stufen-Filtersystem	•	•
HEPA-13-Filtersystem	•	•
Gummi-Stossschutz	•	•
Saugschlauch Portavac	•	•
Netzkabel 15m	•	•
Papier-Filtersack	•	•
Teleskopsaugrohr	–	•
Fugendüse	–	•
Polsterdüse	–	•
Kombidüse 50	–	•

Technische Daten

Nutzinhalt (l)	6
Gewicht (kg)	5.5
Gesamthöhe (cm)	46
Gesamtlänge (cm)	18
Gesamtbreite (cm)	26
Vakuum (mbar)	277
Luftfördermenge (l/s)	54
Leistung Saugturbine (W)	900
Schall-Druckpegel (dB(A))	65
Nennspannung (V)	230
Frequenz (Hz)	50/60
Netzkabellänge (m)	15

Grundausrüstung Zubehör Portavac Basic



Grundausrüstung Zubehör Portavac Comfort



Filtersäcke zu alten Modellen

	VE	CHF/Stk.	WK
42506 Portavac 6 Papierfiltersäcke	10 Stk.	31.10	B
42450 Filtersack Scuba	10 Stk.	37.20	B

Maschinen

Bürstensauger – Karpawel

Karpawel



Leistungsstarke Tiefsaug- und Florbürstmaschine mit Handabsaugvorrichtung für den professionellen Einsatz auf kleinen bis mittelgrossen Teppichflächen und Korridoren.

Modell		VE
40010	Karpawel 36 Plus	1 Stk.
40011	Karpawel 46 Plus	1 Stk.

Düsen		
41002	Fugendüse	1 Stk.
41003	Polsterdüse	1 Stk.
41623	Reinigungstool für Bürstendüsen	1 Stk.

Filtersäcke		
42005	Micro-Vliesbeutel	5 Stk.
42032	Duftplättchen	6 Stk.

Filter		
42006	EPA Filter	1 Stk.
42007	Abluftfilter	1 Stk.
42008	HEPA 13 Filter	1 Stk.

Maschinen

Bürstensauger – Karpawel

Karpawel

Modell	36 Plus	46 Plus
Artikelnummer	40010	40011
		

Grundausrüstung

Fugendüse	•	•
Polsterdüse	•	•

Technische Daten

Nutzinhalt (l)	6	
Gewicht (kg)	8.0	8.5
Gesamthöhe (cm)	124	
Gesamtbreite (cm)	37	47
Vakuum (mbar)	220	
Luffördermenge (l/s)	30	
Nennspannung (V)	230	
Frequenz (Hz)	50/60	
Netzkabellänge (m)	12	
Arbeitsbreite (cm)	36	46
Unterdruck max. (kPa)	22	
Aktionsradius ca. (m)	14	

Filtersäcke zu alten Modellen	VE	CHF/Stk.	WK
42504 Papiersack KW350/450	10 Stk.	24.60	B

Maschinen

Nass- und Trockensauger – Twinvac

Twinvac



Leiser, kraftvoller Nass- und Trockensauger mit Kunststoffkessel. Für alle kleineren und überstellten Teppich- und Hartbodenflächen im gewerblichen Bereich.

Modell	VE
30400 Twinvac 18 (ohne Set)	1 Stk.
30420 Twinvac 25 (ohne Set)	1 Stk.

Sets (notwendiges Zubehör)

31460 Nasssaugset	3-teilig
31461 Nass-/Trockensaugset	5-teilig

Handrohre und Schläuche

31300 Handrohr 85 (1-teilig)	1 Stk.
31311 Handrohr 85 inkl. Stutzen	1 Stk.
41325 Verbindungsstück (Set 44)	1 Stk.
31200 Saugschlauch 9	1 Stk.

Düsen

Düsen	zu Modell	
31405 Staubsaugdüse mit Rollen 24	KPA	1 Stk.
31420 Wassersaugdüse 42	W, KPA	1 Stk.
31424 Wassersaugdüse 42 gelb	W, KPA	1 Stk.
31450 Ritzendüse 41	W, KPA	1 Stk.
31400 Kombidüse 43	W, KPA	1 Stk.
41420 Düsenset 44		1 Stk.
31440 Gummispitzdüse 33	KPA	1 Stk.

Filtersäcke

32500 Papierfiltersack Twinvac 18		10 Stk.
32507 Papiersack Twinvac/Duo.25/34 ¹⁾	KPA	10 Stk.
42032 Duftplättchen		6 Stk.

Filter

31150 Nassgutfiltersack mit Ring	W, KPA	1 Stk.
31165 Neverclog Filtersack ohne Ring	W, KPA	1 Stk.
31120 Vorsatzfilter	W, KPA	1 Stk.
32440 Abluftfilter		1 Stk.

¹⁾ Nur mit Vorsatzfilter

Nasssaugset Twinvac





Nass-/Trockensaugset Twinvac



Maschinen

Nass- und Trockensauger – Twinvac

Twinvac		
Modell	Twinvac 18	Twinvac 25
Artikelnummer	30400	30420
		
Grundausrüstung		
Abluftfilter	•	•
Saugkopf	•	•
Wassersaugdispositiv	•	•
Technische Daten		
Nutzinhalt (l)	18	25
Gewicht (kg)	10.5	11.0
Gesamthöhe (cm)	59	68
Gesamtlänge (cm)	50	
Gesamtbreite (cm)	38	
Vakuum (mbar)	225	
Luftfördermenge (l/s)	56	
Leistung Saugturbine (W)	1'200	
Nennspannung (V)	230	
Frequenz (Hz)	50	
Netzkabellänge (m)	10	

Maschinen

Nass- und Trockensauger – Duovac

Duovac 34W/34 KPA



Nass- oder Nass- und Trockensauger mit Chromstahlkessel und Bypass-Kühlung. Kippgestell für bequemes und rasches Entleeren des Kessels.

Modell		VE
30245	Duovac 34 W Nasssauger	1 Stk.
30246	Duovac 34 KPA Nass- und Trockensauger	1 Stk.

Handrohre und Schläuche

31300	Handrohr 85 (1-teilig)	1 Stk.
31200	Saugschlauch 9	1 Stk.

Düsen

Düsen		zu Modell	
31400	Kombidüse 43	W, KPA	1 Stk.
31420	Wassersaugdüse 42	W, KPA	1 Stk.
31424	Wassersaugdüse 42 gelb	W, KPA	1 Stk.
31405	Staubsaugdüse mit Rollen 24	KPA	1 Stk.
31480	Vacumatdüse	W, KPA	1 Stk.
31450	Ritzendüse 41	W, KPA	1 Stk.
31440	Gummispitzdüse 33	KPA	1 Stk.

Filtersäcke

32507	Papiersack Twinvac/Duo.25/34 ¹⁾	KPA	10 Stk.
-------	--	-----	---------

Filter

31130	Filtersack mit Ring	W, KPA	1 Stk.
31150	Nassgutfiltersack mit Ring	W, KPA	1 Stk.
31165	Neverclog Filtersack ohne Ring	W, KPA	1 Stk.
31120	Vorsatzfilter	W, KPA	1 Stk.

¹⁾ Nur mit Vorsatzfilter

Duovac 50 W



Grosser saugstarker Nasssauger mit stabilem Kunststoffkessel, zwei Saugmotoren und Zweistufigebläse mit Bypass-Kühlung. Kippgestell für bequemes und rasches Entleeren des Kessels. Für alle Hartbodenbeläge im Industriebereich.

Modell		VE
30265	Duovac 50 W Nasssauger	1 Stk.

Handrohre und Schläuche

		zu Modell	
31305	Handrohr 86 (1-teilig)	W, KPA	1 Stk.
31205	Saugschlauch 23	W, KPA	1 Stk.

Düsen



31422	Wassersaugdüse 21	W, KPA	1 Stk.
31426	Wassersaugdüse 21 gelb	W, KPA	1 Stk.

Filter

31140	Filtersack mit Ring	1 Stk.
31171	Neverclog Filtersack ohne Ring	1 Stk.

Maschinen

Nass- und Trockensauger – Duovac

	Duovac		
Modell	34 W	34 KPA	50 W
Artikelnummer	30245	30246	30265
			
Grundausrüstung			
Saugkopf	•	•	•
Wassersaugdispositiv	•	•	•
Handrohr	•	•	•
Schlauch	•	•	•
Wassersaugdüse	•	•	•
Saugkessel	•	•	•
Fahrgestell mit Kippvorrichtung	•	•	•
Sonderausstattung			
Kombidüse	–	•	–
Vorsatzfilter	–	•	–
Technische Daten			
Nutzinhalt (l)	34		45
Gewicht (kg)	17		25
Gesamthöhe (cm)	92.5		92
Gesamtlänge (cm)	68		77.5
Gesamtbreite (cm)	42.5		51.5
Vakuum (mbar)	212		225
Luffördermenge (l/s)	49		60
Leistung Saugturbinen (W)	850		2 x 850
Nennspannung (V)		230	
Frequenz (Hz)		50	
Netzkabellänge (m)		10	
Kesselmaterial	CrNi 18/10		Kunststoff (PP)
Schwenkräder ø (cm)	2 x 6		2 x 7.5
Führungsräder ø (cm)		2 x 20	
Gebläsetyp		2-stufig Bypass	

Maschinen

Nass- und Trockensauger – Silento

Silento



Grosser Nass- und Trockensauger mit Chromstahlkessel und Dreistufigebläse mit Bypass-Kühlung. Kippgestell für bequemes und rasches Entleeren des Kessels. Für alle Hartbodenbeläge im Industriebereich sowie für den Dauereinsatz auf grossen Flächen.

Modell		VE
30272	Silento 5000/50 W Nasssauger	1 Stk.
30276	Silento 5000/50 KPA Nass- und Trockensauger	1 Stk.

Handrohre und Schläuche	zu Modell	
31305	Handrohr 86 (1-teilig)	W, KPA 1 Stk.
31315	Handrohr 51 (1-teilig)	W 1 Stk.
31205	Saugschlauch 23	W, KPA 1 Stk.
31215	Saugschlauch 15	W, KPA 1 Stk.

Düsen		
31422	Wassersaugdüse 21	W, KPA 1 Stk.
31426	Wassersaugdüse 21 gelb	W, KPA 1 Stk.
31407	Staubsaugdüse mit Rollen 25	KPA 1 Stk.
31410	Rollendüse 29	KPA 1 Stk.
32314	Ersatzgummi Rollendüse 29	KPA 1 Stk.
32310	Ersatzgummi Rollendüse 25	W, KPA 1 Stk.
31485	Vacumatdüse	W, KPA 1 Stk.
31455	Ritzendüse 40	W, KPA 1 Stk.

Filtersäcke		
32505	Staubfiltersack Silento ¹⁾	KPA 10 Stk.

Filter		
31145	Vorfiltersack mit Ring 5000/50	W, KPA 1 Stk.
31160	Neverclog Filter 5000/50 mit Ring ²⁾	W, KPA 1 Stk.
31170	Neverclog Filter 5000/50 ohne Ring ²⁾	W, KPA 1 Stk.
31127	Vorsatzfilter 5000/50	KPA 1 Stk.

Zubehör		
30280	Saugkopf Silento 5000 ³⁾	W, KPA 1 Stk.
31020	Saugkessel 50 l Silento	W, KPA 1 Stk.
31055	Fahrgestell mit Kippvorrichtung	W, KPA 1 Stk.
31107	Wassersaugdispositiv Standard ³⁾	1 Stk.

¹⁾ Nur mit Vorsatzfilter

²⁾ Nur mit Dispositiv

³⁾ Bei PermaVac notwendig

Maschinen

Nass- und Trockensauger – Silento

Silento

Modell	5000/50 W	5000/50 KPA
Artikelnummer	30272	30276
		

Grundausrüstung

Saugkopf	•	•
Wassersaugdispositiv	•	•
Handrohr	•	•
Schlauch	•	•
Wassersaugdüse	•	•
Saugkessel	•	•
Fahrgestell mit Kippvorrichtung	•	•

Sonderausstattung

Staubsaugdüse mit Rollen 25	–	•
Vorsatzfilter 5000/50	–	•

Technische Daten

Nutzhalt (l)	50
Gewicht (kg)	31
Gesamthöhe (cm)	106
Gesamtlänge (cm)	71
Gesamtbreite (cm)	51
Vakuum (mbar)	216
Luffördermenge (l/s)	57
Leistung Saugturbine (W)	1'100
Nennspannung (V)	230
Frequenz (Hz)	50
Netzkabellänge (m)	12
Kesselmaterial	CrNi 18/10
Schwenkräder ø (cm)	2 x 7.5
Führungsräder ø (cm)	2 x 25
Kessel Ø (cm)	38.6

Maschinen

Nass- und Trockensauger – PermaVac

PermaVac S-5000 PRO



Grosser Nasssauger mit Chromstahlkessel und Dreistufigengebläse mit Bypass-Kühlung. Rationelles Kombigerät. Saugt und pumpt Wasser im gleichen Arbeitsgang weg, im Nonstop-Einsatz über eine Höhe von 5 m. Bis 9000 l Förderleistung pro Stunde.

Modell	VE
30292 PermaVac S-5000 PRO	1 Stk.

Handrohre und Schläuche	zu Modell
31305 Handrohr 86 (1-teilig)	W, KPA 1 Stk.
31205 Saugschlauch 23	W, KPA 1 Stk.
31215 Saugschlauch 15	W, KPA 1 Stk.
31250 Abpumpschlauch 12 m	1 Stk.
31255 Verlängerung Abpumpschlauch 12 m	1 Stk.

Düsen	
31422 Wassersaugdüse 21	W, KPA 1 Stk.
31426 Wassersaugdüse 21 gelb	W, KPA 1 Stk.
31407 Staubsaugdüse mit Rollen 25	KPA 1 Stk.

Filter	
31145 Vorfiltersack mit Ring 5000/50	W, KPA 1 Stk.
31160 Neverclog Filter 5000/50 mit Ring ²⁾	W, KPA 1 Stk.
31178 Grobschmutzfilter PermaVac	

Zubehör	
30280 Saugkopf Silento 5000 ³⁾	W, KPA 1 Stk.
31110 Wassersaugdispositiv mit Kupferschwimmer und Dichtung	1 Stk.
31107 Wassersaugdispositiv Standard ³⁾	1 Stk.
31004 PermaVac FI-Schutz, Adapterkabel 2m	1 Stk.

¹⁾ Ohne Saugkopf und Wasserdispositiv

²⁾ Nur mit Dispositiv

³⁾ Bei PermaVac notwendig

Maschinen

Nass- und Trockensauger – PermaVac

PermaVac

Modell	S-5000 PRO
Artikelnummer	30292



Grundausrüstung

Saugkessel	•
Abpumpschlauch	•

Technische Daten

Nutzhalt (l)	47
Gewicht (kg)	48
Gesamthöhe (cm)	100
Gesamtlänge (cm)	64
Gesamtbreite (cm)	49
Vakuum (mbar)	216
Luftfördermenge (l/s)	57
Leistung Saugturbine (W)	1'100
Nennspannung (V)	230
Frequenz (Hz)	50
Netzkabellänge (m)	25
Kesselmaterial	CrNi 18/10
Schwenkräder ø (cm)	2 x 7.5
Führungsräder ø (cm)	2 x 25
Kessel Ø (cm)	38.6
Förderleistung (l/min)	150
Förderhöhe (m)	5

Maschinen

Nass- und Trockensauger – Zubehör

Saugerzubehör

Düsen

Nr.	Art.-Nr.	Bezeichnung	Länge/Breite (cm)	Ø mm
1	31422	Wassersaugdüse 21	40	42/32
2	31426	Wassersaugdüse 21 gelb	40	42/32
3	31405	Staubsaugdüse mit Rollen 24	40	36
4	31407	Staubsaugdüse mit Rollen 25	40	42/32
5	41411	Staubsaugdüse mit Rollen 300	30	36
6	41415	Staubsaugdüse mit Rollen 360	36	36
7	31410	Rollendüse 29	50	50
8	31440	Gummispitzdüse 33	26	32
9	31446	Staubpinseldüse 50	10	32
10	31455	Ritzendüse 40	25	50
11	31450	Ritzendüse 41	53	32
12	31420	Wassersaugdüse 42	40	32
13	31424	Wassersaugdüse 42 gelb	40	32
14	31400	Kombidüse 43	30	36
15	41400	Kombidüse 49	30	36
16	31480	Vacumatdüse	68	50
	31485	Vacumatdüse	68	50
17	41406	Turbodüse 28	28	36

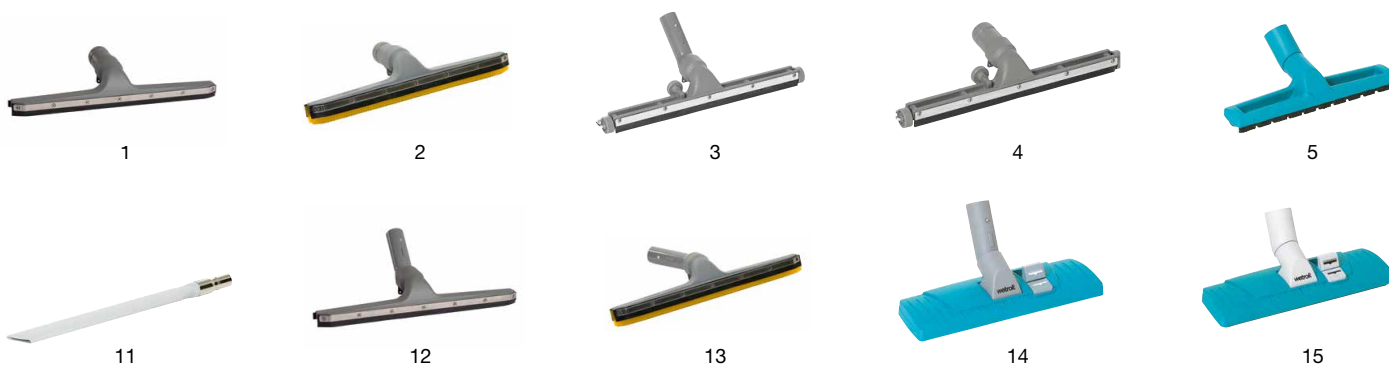

Maschinen

Nass- und Trockensauger – Zubehör

Saugerzubehör

Passend zu/Hinweis	Monovac 6/9	Monovac 6/11 Plus	Monovac Comfort 6/11	Monovac Freedom	Touch'n'Clean 6/11	Durovac 6/11	Portavac	Scuba	Twinvac 18/25	Duovac 34 W	Duovac 34 KPA	Duovac 50 W	Silento 5000/50 W	Silento 5000/50 KPA	PermaVac S-5000 PRO
Handrohr 86, 12									○	○	○	●	●	●	●
Handrohr 86, 12									○	○	○	●	●	●	●
Handrohr 85									●		●				
Handrohr 86, 12									○		○			●	●
Handrohr 84, 81	●	●						●	○		○				
Handrohr 84, 81	●	●						●	○		○				
Handrohr 51											○	○		●	
Saugschlauch 9									○	○	○	○	○	○	○
Saugschlauch 9	○								○		○				
Saugschlauch 15											○	○	●	●	○
Saugschlauch 9	○								●	●	●	○			
Handrohr 85									●	●	●	○			
Handrohr 85									●	●	●	○			
Handrohr 85	○								●		●				
Handrohr 84, 81	●	●						●	○		○				
Duovac 34										●	●				
Silento												○	●	●	
Handrohr 84, 81	●	●						●							

● passend ○ optional



6



7



8



9



10



16



17

Maschinen

Nass- und Trockensauger – Zubehör

Saugerzubehör

Düsen

Nr.	Art.-Nr.	Bezeichnung	Länge/Breite (cm)	Ø mm
19	41432	Polsterdüse		29
20	41430	Fugendüse		29
21	41431	Staubpinseldüse		29
22	41433	Heizkörperdüse		29
23	41434	Universalbürstendüse 44		29
24	41420	Düsenset 44		32
25	41617	Polsterdüse M/D		35
26	41616	Fugendüse M/D		35
27	41618	Pinseldüse M/D		35
28	41619	Heizkörperdüse M/D		35
29	41620	Universalbürstendüse M/D		35
30	41625	Düsenset 35		35
31	41600	Kombidüse 30	30	35
32	41601	Kombidüse 50	30	35
33	41602	Kombidüse Basic	26	35
34	41604	Rollendüse 30	30	35
35	41605	Rollendüse 36	36	35
36	41614	Picojet C Elektrobürstendüse	30	35/36
37	41613	Turbodüse M/D/F	28	35

Verbrauchsmaterial

Nr.	Art.-Nr.	Bezeichnung	Länge/Breite (cm)	Ø mm
	32302	Arbeitslippe vorne	41/2.1	
	32303	Stützlippe vorne	41/1.6	
	32308	Arbeitslippe hinten	41/2.1	
	32309	Stützlippe hinten	41/1.6	
	32310	Ersatzgummi schwarz	40	
	32314	Ersatzgummi	50	
	32312	Ersatzgummi	26	
	32305	Polyurethanlippe gelb, gerippt	40	
	32446	Ersatzbürste	10	
	32334	Halteplatte	30	
	52010	Ersatzgummi Arbeits-/Dichtlippe		
38	41623	Reinigungstool für Saugdüsen		

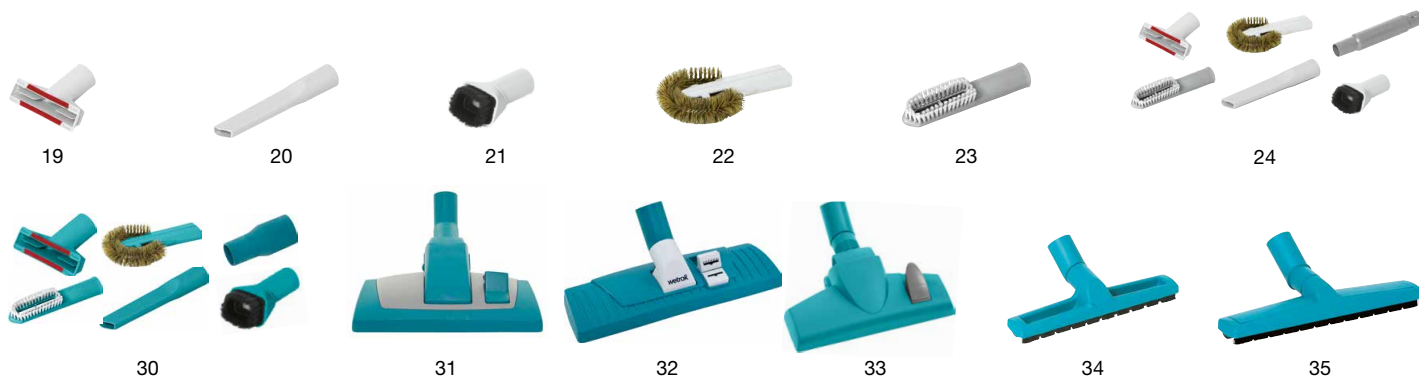

Maschinen

Nass- und Trockensauger – Zubehör

Saugerzubehör

Passend zu/Hinweis	Monovac 6/9	Monovac 6/11 Plus	Monovac Comfort 6/11	Monovac Freedom	Touch'n'Clean 6/11	Durovac 6/11	Portavac	Scuba	Twinvac 18/25	Duovac 34 W	Duovac 34 KPA	Duovac 50 W	Silento 5000/50 W	Silento 5000/50 KPA	PermaVac S-5000 PRO
Düsenset 44, 48	○	○							○	○		○			
Düsenset 44, 48	○	○							○	○		○			
Düsenset 44, 48	○	○							○	○		○			
Düsenset 44, 48	○	○							○	○		○			
Düsenset 44, 48	○	○							○	○		○			
Saugschlauch 9	○								○	○		○			
			●	●	●	●	●								
			●	●	●	●	●								
			●	●	●	●	●								
			●	●	●	●	●								
			●	●	●	●	●								
	●	●	●	●	●	●	●	●							
Handrohr M/D 50, Teleskopsaugrohr M/D			●	●	●	●	●								
Handrohr M/D 50, Teleskopsaugrohr M/D			●	●	●	●	●								
Handrohr M/D 50, Teleskopsaugrohr M/D			●	●	●	●	●								
Handrohr M/D 50, Teleskopsaugrohr M/D			●	●	●	●	●								
Handrohr M/D 50, Teleskopsaugrohr M/D			●	○	●	●	●								
Handrohr M/D 50, Teleskopsaugrohr M/D	●	●	●												
Handrohr M/D 50, Teleskopsaugrohr M/D			●	●	●	●	●								

Passend zu/Hinweis

Düse 21, 42
Düse 21, 42
Düse 21, 42
Düse 21, 42
Düse 24, 25
Düse 29
Düse 33
Düse 21, 42
Düse 50
Kombidüse 43, 49
Vacumatdüse Duovac 34 und Silento

● passend ○ optional



25



26



27



28



29



36



37



38

Maschinen

Nass- und Trockensauger – Zubehör

Saugerzubehör

Saugschläuche

Nr.	Art.-Nr.	Bezeichnung	Länge/Breite (m)	Ø mm
1	31200	Saugschlauch 9	2.5	32
2	41206	Saugschlauch M6/11	2.5	32
3	41207	Antistatikschauch schwarz M6/11 Plus kpl.	2.5	32
4	41200	Saugschlauch 14	2.5	32
5	41201	Antistatikschauch schwarz M6/11 kpl.	2.5	32
6	31205	Saugschlauch 23	3.0	38
7	31215	Saugschlauch 15	3.2	50
8	41640	Saugschlauch M/D kpl.	2.5	32
9	41641	Saugschlauch Freedom grau antistatik kpl.	2.5	32
10	41643	Saugschlauch M/D Mehrmeter	beliebig	32
11	41644	Antistatikschauch schwarz M/D/F kpl.	2.5	32
12	41221	Antistatik Schlauch M/D Mehrmeter		32
13	41660	Saugschlauch Portavac kpl.	1.6	32
14	41661	Saugschlauch Portavac antistatik kpl.	1.6	32
15	31225	Saugschlauch Mehrmeter	beliebig	38
16	41222	Saugschlauch Mehrmeter Scuba	beliebig	32
	44016	Saugschlauch Scuba	2	32

Verbrauchsmaterial

Nr.	Art.-Nr.	Bezeichnung	Länge/Breite (m)	Ø mm
2.1	35551	Rohrbogen (Griff)	–	–



2.1



Maschinen

Nass- und Trockensauger – Zubehör

Saugerzubehör

Passend zu/Hinweis	Monovac 6/9	Monovac 6/11 Plus	Monovac Comfort 6/11	Monovac Touch'n'Clean 6/11	Monovac Freedom	Durovac 6/11	Portavac	Scuba	Twinvac 18/25	Duovac 34 W	Duovac 34 KPA	Duovac 50 W	Silento 5000/50 W	Silento 5000/50 KPA	PermaVac S-5000 PRO
Handrohr 12, 85 und Verlängerungsrohr 83	○								●	●	●				
Handrohr 84 und Teleskoprohr 81		●													
Handrohr 84 und Teleskoprohr 81		●													
Handrohr 84 und Teleskoprohr 81	●								○		○				
Handrohr 84 und Teleskoprohr 81	●								○		○				
Handrohr 86												●	●	●	●
Handrohr 51											○	○	●	●	○
Handrohr M/D 50, Teleskopsaugrohr M/D			●	●		●									
Handrohr M/D 50, Teleskopsaugrohr M/D			●	●	●	●									
Saugschlauch 9, 14, M/D, M6/11	●	●	●	●	●	●	●	●	●	○	○				
Handrohr M/D 50, Teleskopsaugrohr M/D			●	●	●	●									
Saugschlauch 9, 14, M/D, M6/11	●	●	●	●	●	●	●	●	●						
Handrohr M/D 50, Teleskopsaugrohr M/D							●								
Handrohr M/D 50, Teleskopsaugrohr M/D							●								
Saugschlauch 23												●	●	●	●
	●							●							
								●							

Passend zu/Hinweis

● ●

● passend ○ optional



Maschinen

Nass- und Trockensauger – Zubehör

Saugerzubehör

Handrohre

Nr.	Art.-Nr.	Bezeichnung	Länge/Breite (m)	Ø mm
1	31300	Handrohr 85 (1-teilig)	1.3	32
2	41320	Teleskopsaugrohr 81	0.6–1.0	36
3	41300	Handrohr 84 (2-teilig) (2 Stk. = 1 Rohr)	0.5	36
4	31305	Handrohr 86 (1-teilig)	1.4	38
5	31315	Handrohr 51 (1-teilig)	1.1	50
6	41636	Handrohr M/D (2-teilig) (2 Stk. = 1 Rohr)	0.5	35
7	41637	Teleskopsaugrohr M/D	0.6–1.0	35
8	41635	Verlängerungsrohr M/D	0.25	35

Verbindungsstücke

Nr.	Art.-Nr.	Bezeichnung	Länge/Breite (m)	Ø mm
9	31335	Reduzierstück V37	–	38/32
10	41325	Verbindungsstück V46 (Düsenset 44)	–	38/32
11	41330	Verbindungsstück V47 (Düsenset 48)	–	29/36
12	31340	Verbindungsstück V17	–	38/38
13	31345	Verbindungsstück 49	–	50
14	41630	Verbindungsstück 35/37 ¹⁾	–	35/37
15	41631	Verbindungsstück 37/35 ²⁾	–	37/35
16	41633	Verbindungsstück 35/32 ³⁾	–	35/32

¹⁾ Zu verwenden mit 35 mm Saugrohr und 37 mm Saugdüsen (Monovac/Durovac mit Vorgänger Saugdüsen)

²⁾ Zu verwenden mit 37 mm Saugrohr und 35 mm Saugdüsen (Vorgänger Monovac Plus mit Monovac/Durovac Saugdüsen)

³⁾ Zu verwenden mit 35 mm Saugrohr und 32 mm Saugdüsen (Monovac/Durovac mit 32 mm Fremddüsen)

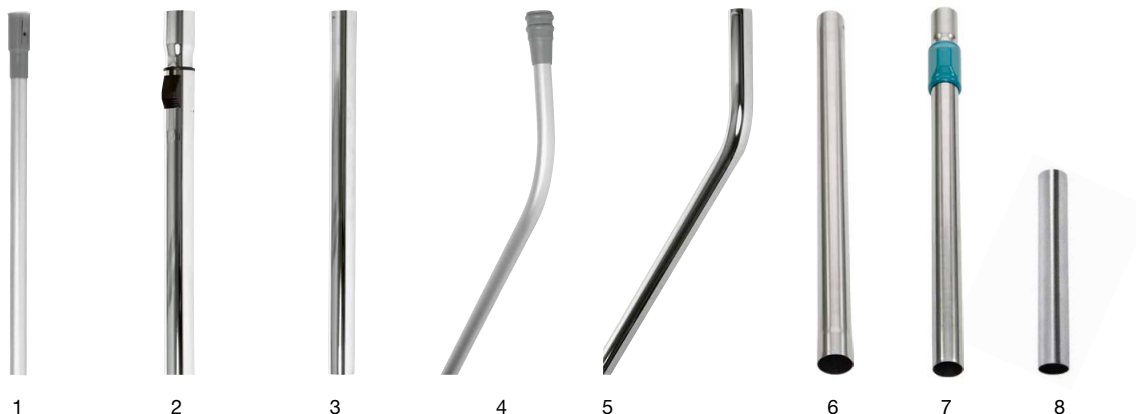

Maschinen

Nass- und Trockensauger – Zubehör

Saugerzubehör

Passend zu/Hinweis	Monovac 6/9	Monovac 6/11 Plus	Monovac Comfort 6/11	Monovac Touch'n'Clean 6/11	Monovac Freedom	Durovac 6/11	Portavac	Scuba	Twinvac 18/25	Duovac 34 W	Duovac 34 KPA	Duovac 50 W	Silento 5000/50 W	Silento 5000/50 KPA	PermaVac S-5000 PRO
Saugschlauch 9	○								●	●	●				
Saugschlauch 14, M6/11, Antistatik	●	●						●	○		○				
Saugschlauch 14, M6/11, Antistatik	●	●						●	○		○				
Saugschlauch 23											●	●	●	●	
Saugschlauch 15											○	●	●	○	
			●	●	●	●	●								
			●	●	●	●	●								
			●	●	●	●	●								

Passend zu/Hinweis

Metall, Saugschlauch 23											○	○	○	○	
Kunststoff, Saugschlauch 9	○								○	○	○				
Kunststoff, Saugschlauch 14, M6/11, Antistatik	○	○						○	○		○				
Kunststoff, Saugschlauch 23											○	○	○	○	
Kunststoff, Ritzendüse 40											○	○	○	○	
Saugschlauch M/D kpl., Antistatik Schlauch M/D kpl.			○	○	○	○	○								
Saugschlauch 14, M6/11, Antistatik Schlauch	○	○						○							
Saugschlauch 23			○	○	○	○	○								

● passend ○ optional

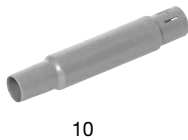

Maschinen

Minatol Nass- und Trockensauger – Zubehör

Düsen und Handrohre

Nr.	Art.-Nr.	Bezeichnung	Ø	Masse	Verkaufseinheit
1	7636010	Kombidüse	36	30 cm	1 Stk.
2	7636011	Polsterdüse	36	14 cm	1 Stk.
3	7636014	Nasssaugdüse	36	30 cm	1 Stk.
4	7636017	Teppichdüse	36	40 cm	1 Stk.
5	7632000	Kombidüse Umrüstkit	38	30 cm	1 Stk.
6	7636000	Rohrabsaugdüse mit Borsten	38	10 cm	1 Stk.
7	7642000	Trockensaugdüse	38	37 cm	1 Stk.
8	41406	Turbodüse 28	36	28 cm	1 Stk.
9	7647000	Verbindungsstück Alu	38	20 cm	1 Stk.
10	7636005	Handrohr 36 *	36	137 cm	1 Stk.
11	7605000	Teleskophandrohr 38	38	100 – 138 cm	1 Stk.

Verbrauchsmaterial



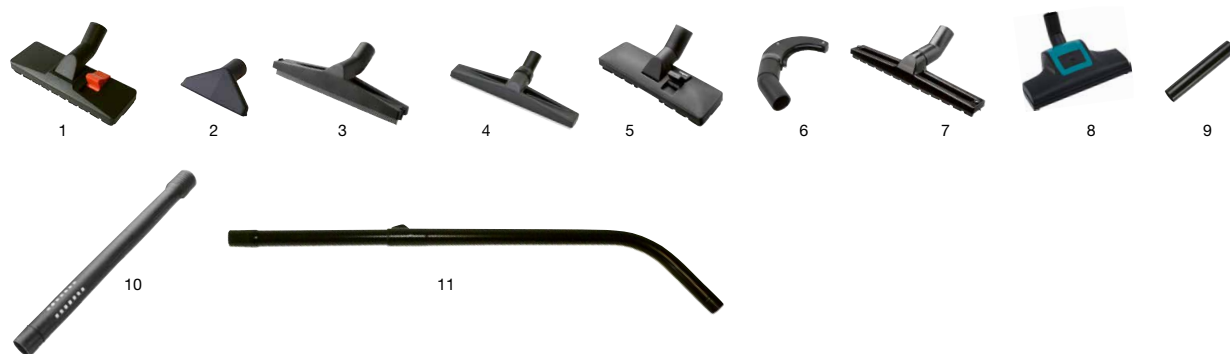







7674000	Ersatzgummilamelle (vorne+hinten)	–	–	2 Stk.
7675000	Ersatzgummilamellen (vorne+hinten)	–	–	2 Stk.
9003133	Rolle zu Trocken-/Nasssaugdüse	–	–	1 Stk.
9003134	Rollenhalter zu Trocken-/Nasssaugdüse	–	–	1 Stk.



Maschinen

Minatol Nass- und Trockensauger – Zubehör

Düsen

											
Passend zu	RS 100	RS Micro	ab Sept 12 S 200 I	TBS 380/450	ab Sept 12 WS 500 F	WS 601 C	VU 35 P	YES	bis Aug 12 S 200	bis Aug 12 WS 500	WS 601
Handrohr 36, Teleskophandrohr 36	•	•	•					•	•	•	
Saugschlauch A, C, D	•	•	•					•	•	•	
Handrohr 36, Teleskophandrohr 36										•	
Handrohr 36, Teleskophandrohr 36	•	•	•					•	•	•	
Aluhandrohr 38, Teleskophandrohr 38	•		•		•	•			•	•	•
Saugschlauch B, E, F, G, I	•		•		•	•			•	•	•
Aluhandrohr 38, Teleskophandrohr 38	•		•		•	•			•	•	•
Aluhandrohr 38, Teleskophandrohr 38	•		•		•	•			•	•	•
Saugschlauch B, E, F, G, I	•		•		•	•			•	•	•
Saugschlauch A, C, D	•	•	•		•	•	•	•	•		
Saugschlauch B, E, F, G, I	•		•	•	•	•		•	•	•	
7649000					•	•				•	•
7650000					•	•				•	•
7642000/7648000					•	•				•	•
7642000/7648000					•	•				•	•

Maschinen

Minatol Nass- und Trockensauger – Verbrauchsmaterialien

Verbrauchsmaterial Trockensauger

Zu Modell	Bezeichnung	Art.-Nr.	Masse	VE
RS 100 HEPA Rückentragsauger	Filtersack Scuba	42450	6 l	10 Stk.
	Kunststoff Vorfilterbeutel grau	44015	6 l	1 Stk.
	Duftplättchen	42032	–	6 Stk.
RS Micro Rückentragsauger	Duftplättchen	42032	–	6 Stk.
S 200 (bis Aug 12) *	Staubfilterbeutel S200	7623000	10 l	10 Stk.
S 200 I (ab Sep 12) Trockensauger **	Staubfilterbeutel S200 I	7628000	10 l	10 Stk.
	Duftplättchen	42032	–	6 Stk.

Verbrauchsmaterial Nass- und Trockensauger

Zu Modell	Bezeichnung	Art.-Nr.	Masse	VE
WS 500 (bis Aug 12) * WS 500 F (ab Sept 12) Nass- und Trockensauger **	Staubfilterbeutel WS 500	7626000	12 l	10 Stk.
	Staubfilterbeutel WS 500 F	7629000	12 l	10 Stk.
	Duftplättchen	42032	–	6 Stk.



* Kupplung zu
S 200 / WS 500



** Kupplung zu
S 200 I / WS 500 F



Maschinen

Einscheibenmaschinen – Monomatic

Monomatic LS, I, DS, HS



Leistungsstarke Einscheibenmaschine. Erhältlich in vier unterschiedlich ausgerüsteten Versionen: Modell «Industrie» mit starkem Industriemotor für anspruchsvolle Reinigungsarbeiten, Modell «Low Speed», die verlässliche Allrounderin für die Grund- und Unterhaltsreinigung, Modell «Duo Speed», die Universalmaschine mit zwei Geschwindigkeitsstufen und die Version «High Speed» zum Polieren.

Modell	Masse	VE
20052 Monomatic Industrie (I)	43 cm	1 Stk.
20050 Monomatic Low Speed (LS)	43 cm	1 Stk.
20054 Monomatic Duo Speed (DS)	43 cm	1 Stk.
20056 Monomatic High Speed (HS)	43 cm	1 Stk.

Bürsten	zu Modell
21270 Scheuerbürste Polypropylen	I, LS, DS 1 Stk.
21272 Scheuerbürste Filament	I, LS, DS 1 Stk.
21285 Scheuerbürste Supernylon	I, LS, DS 1 Stk.
21295 Scheuerbürste Waschbeton	I, LS, DS 1 Stk.
21300 Scheuerbürste Tynex	I, LS, DS 1 Stk.
21310 Schamponierbürste Nylon	I, LS, DS 1 Stk.
21315 Schamponierbürste Nylon hart	I, LS, DS 1 Stk.
21210 Polierbürste Union	DS, HS 1 Stk.

Pad-Antriebsscheiben

21112 Pad-Antriebsscheibe LS	I, LS, DS 1 Stk.
21121 Pad-Antriebsscheibe HS	DS, HS 1 Stk.
21126 Pad-Antriebsscheibe HS PUR	HS 1 Stk.

Gewichte

21160 Zusatzgewicht 1.9 kg	I, LS, DS 1 Stk.
24758 Bodenplatte 5 kg	I, LS, DS 1 Stk.

Zubehör Sprayreinigen

24330 Spraygerät 2.5 l	I, LS, DS, HS, US 1 Stk.
------------------------	--------------------------

Zubehör Schleifen

21350 Schleifscheibe Holz	I, LS, DS 1 Stk.
22401 Schleifblatt Nr. 16	I, LS, DS 1 Stk.
22409 Schleifblatt Nr. 40	I, LS, DS 1 Stk.
22412 Schleifnetz Nr. 60	I, LS, DS 1 Stk.
22413 Schleifnetz Nr. 80	I, LS, DS 1 Stk.
22416 Schleifnetz Nr. 100	I, LS, DS 1 Stk.
22417 Schleifnetz Nr. 150	I, LS, DS 1 Stk.

Zubehör Trockenscheuern

21026 Absaugeinheit	I, LS, DS, HS, US 1 Stk.
21025 Absaugring	I, LS, DS, HS 1 Stk.
21022 Apparate Steckdose	I, LS, DS, HS 1 Stk.





Zubehör allgemein

21176 Wassertank 14 Lt M/D, inkl. Adapter	I, LS, DS 1 Stk.
---	------------------

Maschinen

Einscheibenmaschinen – Monomatic

Monomatic

Modell	Industrie (I)	Low Speed (LS)	Duo Speed (DS)	High Speed (HS)
Artikelnummer	20052	20050	20054	20056
CHF/Stk.	3'734.00	2'735.00	3'832.00	3'350.00
				

Grundausrüstung

Zusatzgewicht 1.9 kg	•	•	–	–
Bodenplatte 5 kg	•	–	–	–
Apparate Steckdose für Absaugereinheit	–	–	–	•

Technische Daten

Gewicht (kg)	43	34	35	34
Nennspannung (V)	230			
Frequenz (Hz)	50			
Netzkabellänge (m)	12.5			
Arbeitsbreite (cm)	43			
Bürstendrehzahl (1/min)	120	162	170/340	400
Leistung Bürstenmotor (W)	1'600	1'200	1'200/1'500	1'500
Drehmoment (Nm)	95	55	51/28.5	28.5

Methode

Nassschamponieren	•	•	•	–
Nassscheuern	•	•	(•)	–
Ölen	•	•	(•)	–
Schleifen (nass/trocken)	•	•	–	–
Teppich-Pad-Methode	•	•	(•)	–
Trockenscheuern	•	•	(•)	–
Sprayreinigen	(•)	(•)	•	(•)
Wachsen	–	–	•	–
Polieren	–	–	(•)	•

• Hauptanwendung

(•) Optionale Anwendung

Maschinen

Einscheibenmaschinen – Monomatic US

Monomatic Ultra Speed (US)



Für das rationelle Polieren mit Ultraspeed von mittelgrossen bis grossen freien Flächen. Zubehör nicht inklusive.

Modell	Masse	VE
20058 Monomatic Ultra Speed (US)	50 cm	1 Stk.

Pad-Antriebsscheiben

24715 Pad-Antriebsscheibe	1 Stk.
---------------------------	--------

Zubehör allgemein

Zubehör allgemein	zu Modell
24330 Spraygerät 2.5 l	I, LS, DS, HS, US 1 Stk.
21026 Absaugeinheit	I, LS, DS, HS, US 1 Stk.
21030 Absaugring Monomatic/-disc US	1 Stk.

Monomatic US

Modell	Ultra Speed (US)
Artikelnummer	20058
CHF/Stk.	4'909.00



Grundausrüstung

Pad-Antriebsscheibe	•
---------------------	---

Technische Daten

Gewicht (kg)	45
Nennspannung (V)	230
Frequenz (Hz)	50
Netzkabellänge (m)	20.5
Arbeitsbreite (cm)	50
Bürstendrehzahl (1/min)	1'100
Leistung Bürstenmotor (W)	1'800
Drehmoment (Nm)	15.5

Maschinen

Einscheibenmaschinen – Monomatic

Verbrauchsmaterial – Monomatic

Nr.	Art.-Nr.	Bezeichnung	Grösse	Zu Modell	VE
1	22201	Scheuerpad rot	Ø 43 cm	LS/I/DS/HS	1 Stk. = 5 Pads
2	22202	Scheuerpad blau	Ø 43 cm	LS/I/DS/HS	1 Stk. = 5 Pads
3	22203	Scheuerpad grün	Ø 43 cm	LS/I/DS/HS	1 Stk. = 5 Pads
4	22204	Scheuerpad schwarz	Ø 43 cm	LS/I/DS/HS	1 Stk. = 5 Pads
5	22200	HS-Polierpad weiss	Ø 43 cm	DS/HS	1 Stk. = 5 Pads
6	22205	HS-Polierpad beige	Ø 43 cm	DS/HS	1 Stk. = 5 Pads
7	52254	Melamin-Pad	Ø 43 cm	LS/I/D	1 Stk. = 5 Pads
8	52408	Microsol® Faser-Pad	Ø 43 cm	LS/I/DS/HS	1 Stk. = 5 Pads
9	22330	Teppichpad	Ø 43 cm	LS/I	1 Stk. = 1 Pads
10	22401	Schleifblatt Nr. 16 (SB)	Ø 41 cm	LS/I	1 Stk. = 1 SB
11	22409	Schleifblatt Nr. 40 (SB)	Ø 41 cm	LS/I	1 Stk. = 1 SB
12	22412	Schleifnetz Nr. 60 (SN)	Ø 43.2 cm	LS/I	1 Stk. = 1 SN
13	22413	Schleifnetz Nr. 80 (SN)	Ø 43.2 cm	LS/I	1 Stk. = 1 SN
14	22416	Schleifnetz Nr. 100 (SN)	Ø 43.2 cm	LS/I	1 Stk. = 1 SN
15	22417	Schleifnetz Nr. 150 (SN)	Ø 43.2 cm	LS/I	1 Stk. = 1 SN
16	22214	US-Polierpad beige	Ø 50 cm	US	1 Stk. = 5 Pads

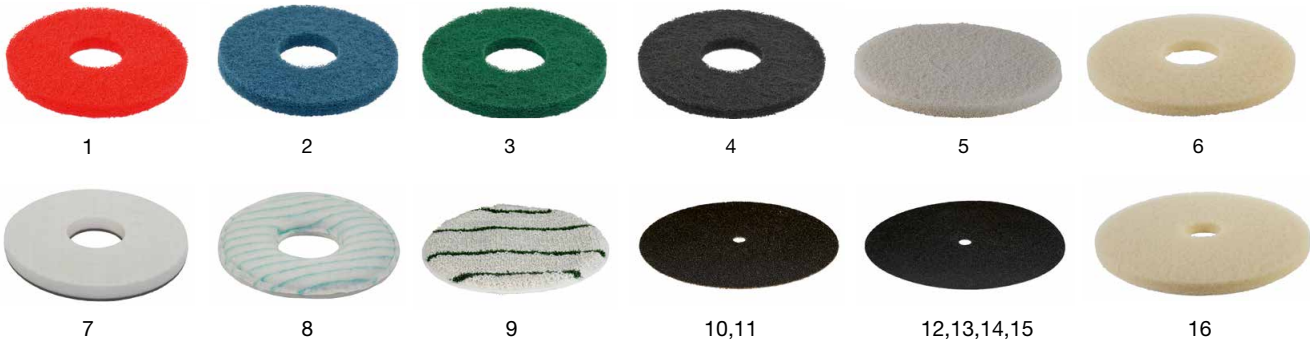

Für Anwendungsbereiche siehe Padtabelle auf Seite 302.

Maschinen

Exzentermaschine – Durodisc X

Durodisc X



Mit der Durodisc X erhalten Sie eine rechteckige Exzenter-Einscheibenmaschine für die Grund-, Zwischen- und Unterhaltsreinigung diverser Bodenbeläge. Was die Durodisc X auszeichnet: Durch ihre eckige Form gelangt sie in jede Ecke und bis ganz an den Rand. Die neue Arbeitsrichtung ermöglicht zudem ein noch schnelleres Vorwärtkommen mit hoher Flächenleistung.

Modell	VE
20210 Durodisc X	1 Stk.

Refs	Bezeichnung	Masse	Stk.
22189	Scheuerpad rot 50 x 35 cm	50 x 35 cm	1 Stk. = 5 Pads
22190	Scheuerpad blau 50 x 35 cm	50 x 35 cm	1 Stk. = 5 Pads
22191	Scheuerpad grün 50 x 35 cm	50 x 35 cm	1 Stk. = 5 Pads
22192	Scheuerpad schwarz 50 x 35 cm	50 x 35 cm	1 Stk. = 5 Pads
22193	Microsol Faser Pad 50 x 35 cm	50 x 35 cm	1 Stk. = 5 Pads

Zubehör Schleifen	Refs	Bezeichnung	Masse	Stk.
	22420	Schleifnetz Nr. 60	50 x 35 cm	1 Stk.
	22422	Schleifnetz Nr. 80	50 x 35 cm	1 Stk.
	22424	Schleifnetz Nr. 100	50 x 35 cm	1 Stk.
	22426	Schleifnetz Nr. 150	50 x 35 cm	1 Stk.

Zubehör allgemein	Refs	Bezeichnung	zu Modell	Stk.
	21176	Wassertank 14 Lt M/D, inkl. Adapter	I, LS, DS	1 Stk.
	21211	Set Zusatzgewichte, 25 kg		1 Stk.
	21213	Kit Rastbolzen		1 Stk.

	Durodisc X
Modell	X
Artikelnummer	20210
CHF/Stk.	3'163.00



Technische Daten

Gewicht (kg)	44
Nennspannung (V)	230
Frequenz (Hz)	50
Netzkabellänge (m)	12.5
Leistung Motor (W)	1100

Methode

Nass- oder Trockenscheuern	•
Nassscheuern	•
Ölen	•
Schleifen (nass/trocken)	•
Trockenscheuern	•

Maschinen

Einscheibenmaschinen – Durodisc X

Verbrauchsmaterial – Durodisc X

Nr.	Art.-Nr.	Bezeichnung	Grösse	Zu Modell	VE
1	22189	Scheuerpad rot	50 × 35 cm	Durodisc X	1 Stk. = 5 Pads
2	22190	Scheuerpad blau	50 × 35 cm	Durodisc X	1 Stk. = 5 Pads
3	22191	Scheuerpad grün	50 × 35 cm	Durodisc X	1 Stk. = 5 Pads
4	22192	Scheuerpad schwarz	50 × 35 cm	Durodisc X	1 Stk. = 5 Pads
5	22193	Microsol® Faser-Pad	50 × 35 cm	Durodisc X	1 Stk. = 5 Pads
6	22420	Schleifnetz Nr. 60 (SN)	50 × 35 cm	Durodisc X	1 Stk. = 1 SN
7	22422	Schleifnetz Nr. 80 (SN)	50 × 35 cm	Durodisc X	1 Stk. = 1 SN
8	22424	Schleifnetz Nr. 100 (SN)	50 × 35 cm	Durodisc X	1 Stk. = 1 SN
9	22426	Schleifnetz Nr. 150 (SN)	50 × 35 cm	Durodisc X	1 Stk. = 1 SN



1



2



3



4



5



6,7,8,9

Für Anwendungsbereiche siehe Padtabelle auf Seite 274.

Maschinen

Kleinflächen-Reinigungsmaschinen – BrushBoy Plus

BrushBoy Plus



Einfache und effiziente Reinigung von schwer zugänglichen Stellen, wie sie oft in Küchen oder Sanitäranlagen anzutreffen sind.

Modell		VE	VEG*
20004	BrushBoy Plus	1 Stk.	1.15

Batterien		VEG*
21380	Lithiumbatterie 14.8 V/6.6 Ah	1 Stk. 1.15

Pads		
21111	Pad-Antriebsscheibe	1 Stk. = 2 Scheiben
22371	Pad rot	1 Stk. = 10 Pads
22372	Pad grün	1 Stk. = 10 Pads
22373	Pad schwarz	1 Stk. = 10 Pads
22370	Mikrofaser-Pad	1 Stk. = 20 Pads

Bürsten		
21375	Scheuerbürste weiss 0.6	1 Stk. = 2 Bürsten
21371	Scheuerbürste weiss 0.4	1 Stk. = 2 Bürsten
21373	Scheuerbürste gelb 0.4	1 Stk. = 2 Bürsten
21372	Scheuerbürste rot 0.4	1 Stk. = 2 Bürsten
21374	Scheuerbürste blau 0.4	1 Stk. = 2 Bürsten
21378	Scheuerbürste schwarz 0.25	1 Stk. = 2 Bürsten
21376	Scheuerbürste Tynex 0.6	1 Stk. = 2 Bürsten

Zubehör allgemein		VEG*
21003	BrushBag, Tragetasche	1 Stk.
21102	Wassertank 1.7 l	1 Stk.
21368	Netzadapter mit Kabel, 3 m	1 Stk.
21382	Set Li-Io Batterie inkl. Ladegerät BB Plus	1 Stk. 1.15

Maschinen

Kleinflächen-Reinigungsmaschinen – BrushBoy Plus

BrushBoy Plus	
Modell	BrushBoy Plus
Artikelnummer	20004
	
Grundausrüstung	
Lithiumbatterie	•
Teleskopstiel	•
Handgriff	•
Ladekabel zu Batterie	•
Ladegerät zu Lithiumbatterie	•
2x Pad-Antriebsscheibe	•
2x Mikrofaser-Pad	•
2x Pad rot	•
2x Pad grün	•
2x Scheuerbürste schwarz	•
2x Scheuerbürste weiss	•
Technische Daten	
Gewicht (kg)	2.3
Nennspannung (V)	12
Lithiumbatterie (V/Ah)	14.8/6.6
Einsatzdauer (h)	bis 3.5
Ladezeit Vollladung (h)	ca. 5
Arbeitsbreite (cm)	21
Bürstendrehzahl (1/min)	400
Frischwassertank (l) (optional)	1.7
Stiellänge (cm)	65-110

Lieferumfang BrushBoy Plus



* Die vorgezogene Entsorgungsgebühr (VEG) auf die Lithiumbatterie wird dem Nettopreis der Maschine zugeschlagen.

Maschinen

Kleinflächen-Reinigungsmaschinen – Motor Brusher

Motor Brusher



Flexible und vielseitige Kleinflächen-Reinigungsmaschine, insbesondere geeignet für die Reinigung von Treppen und Nasszellen. Erhältlich mit oder ohne integriertes Spraysystem.

Modell		VE
20005	Motor Brusher	1 Stk.
20006	Motor Brusher JET	1 Stk.

Batterien		
21042	Batterie	1 Stk.

Pads		
21046	Pad-Antriebsscheibe	1 Stk.
22020	Polierpad weiss, MB	1 Stk. = 5 Pads
22021	Scheuerpad rot, MB	1 Stk. = 5 Pads
22022	Scheuerpad grün, MB	1 Stk. = 5 Pads
22023	Scheuerpad Schwarz, MB	1 Stk. = 5 Pads
22014	Mikrofaser-Pad	1 Stk.
21059	Stahlwolle-Pad	1 Stk. = 2 Pads

Bürsten		
21049	Scheuerbürste weich	1 Stk.
21047	Scheuerbürste mittel	1 Stk.
21063	Scheuerbürste hart	1 Stk.
21062	Fliesen- und Fugenbürste	1 Stk.
21051	Treppen- u. Randreinigungsbürste	1 Stk.
21052	Spritzschutzset	1 Stk.



Stiele/Handgriffe		
21054	Stiel 40 cm	1 Stk.
21048	Teleskopstiel 75 – 110 cm	1 Stk.
21053	Teleskopstiel 125 – 240 cm	1 Stk.
21055	Handgriff D-Typ	1 Stk.

Zubehör allgemein		
21043	Wetrok Rückentragtasche für Batterie	1 Stk.
21061	Tragtasche Motor Brusher	1 Stk.

Maschinen

Kleinflächen-Reinigungsmaschinen – Motor Brusher

Motor Brusher

Modell	Motor Brusher	Motor Brusher JET
Artikelnummer	20005	20006
		

Grundausrüstung

Ladegerät	•	•
Pad-Antriebsscheibe	•	•
Teleskopstiel	•	•
Handgriff	•	•
Ladekabel zu Batterie	•	•
Batterie	•	•
Rückentragetasche für Batterie	•	•
Polierpad weiss	•	•
Scheuerpad rot	•	•
Scheuerbürste mittel	•	•
Spraysystem inkl. Pumpe	–	•
Wassertank, 1 Liter	–	•

Technische Daten

Gewicht (kg)	1.6
Gesamthöhe (cm)	20
Gesamtbreite (cm)	20
Nennspannung (V)	12
Einsatzdauer (h)	bis 3.5
Ladezeit Vollladung (h)	ca. 8
Arbeitsbreite (cm)	20
Bürstendrehzahl (1/min)	375
Stiellänge (cm)	75-110
Gewicht Akku (kg)	3

Lieferumfang Motor Brusher



Lieferumfang Motor Brusher JET



Maschinen

Padtabelle / Bürstentabelle

		PVC glatt	Linoleum	Kautschuk / Gummi glatt	Sportbelag PUR-versiegelt	Kunst-/Naturstein poliert (z.B. Marmor)	Hartgestein geschliffen (z.B. Granit)	Hartgestein strukturiert (z.B. Granit)	Kunstharzverputzte Industrieböden strukturiert	Keramische Fliesen glesiert	Feinsteinzeug unglesiert	Holzparkett/Korkparkett versiegelt	Holzparkett geölt	Laminat glatt	CV (Cushion Vinyls)	Hartsteinholzbelag	Washbeton	Teppichbelag (synthetische Faser)	
Baufeinsteinreinigung	Nass scheuern Monomatic I/LS																		
	Nass scheuern Exzenter Durodisc X																		
	Sprayreinigen Monomatic DS																		
Unterhaltsreinigung	Nass scheuern Monomatic I/LS																		
	Nass scheuern Exzenter Durodisc X																		
	Sprayreinigen Monomatic DS																		
	US Sprayreinigen Monomatic US																		
	Polieren/Poliersaugen Monomatic HS/US																		
Zwischenreinigung	Nass scheuern Monomatic I/LS																		
	Nass scheuern Exzenter Durodisc X																		
	Sprayreinigen Monomatic DS																		
	Polieren/Poliersaugen Monomatic HS/US																		
	Teppichpadmethode Monomatic LS																		
	Shampooieren Monomatic LS																		
Grundreinigung	Nass scheuern Monomatic I/LS																		
	Nass scheuern Exzenter Durodisc X																		
	Sprayreinigen Monomatic I/LS																		

Maschinen

Padtabelle / Bürstentabelle

		PVC glatt	Linoleum	Kautschuk / Gummi glatt	Sportbelag PUR-ver-siegelt	Kunst-/Naturstein poliert (z.B. Marmor)	Hartgestein geschliffen (z.B. Granit)	Hartgestein strukturiert (z.B. Granit)	Kunstharzvergütete In-dustrieböden strukturiert	Keramische Fliesen glasiert	Feinsteinzeug unglasiert	Holzparkett/Korkparkett versiegelt	Holzparkett geölt	Laminat glatt	CV (Cushion Vinyls)	Hartsteinholzbelag	Washbeton	Teppichbelag (synthetische Faser)	
Weitere Methoden	Zementschleier entfernen Nass scheuern Monomatic I/LS							 											
	Trockenscheuern Monomatic I/LS	 	 					 			 		 						
	Trocken scheuern Exzenter Durodisc X	 	 										 						
	Trocken schleifen Monomatic I/LS	 	 										 						
	Trocken schleifen Exzenter Durodisc X	 											 						
	Ölen und Nachölen von Holzbelägen Monomatic I																		
	Ölen und Nachölen von Holzbelägen Monomatic HS																		
	Ölen und Nachölen von Holzbelägen Exzenter Durodisc X																		

Bemerkung: Wenn mehrere Pads oder Bürsten in einem Feld aufgeführt werden, dann gilt die Auflistung der priorisierten Vorschläge aus den Wetrok Reinigungs- und Pflegeanleitungen.

Pads	
	Melamin-Pad
	Microsol Faserpad
	Scheuerpad rot
	Scheuerpad blau
	Scheuerpad grün
	Scheuerpad schwarz
	HS-Polierpad beige
	HS-Polierpad weiss
	US-Polierpad beige
	Teppichpad

Scheuerbürsten	
	Scheuerbürste Polypropylen
	Scheuerbürste Filament
	Scheuerbürste Supernylon
	Scheuerbürste Washbeton
	Scheuerbürste Tynex
	Schamponierbürste Nylon
	Schamponierbürste Nylon hart

Schleifblätter / Schleifnetze	
	Schleifblatt Nr 16
	Schleifblatt Nr 40
	Schleifnetz Nr 60
	Schleifnetz Nr 80
	Schleifnetz Nr 100
	Schleifnetz Nr 150

Maschinen

Flottenmanagement – Wetrok Connect

Mit Wetrok Connect können Sie die Wirtschaftlichkeit Ihres gesamten Maschinenparks steigern. Das System kommuniziert über das Mobilfunknetz und verfügt stets über die bestmögliche Netzabdeckung. Für die Verwendung wird das passende Modul und ein Abonnement benötigt.

Wetrok Connect Abonnemente



Die beiden Abonnemente unterscheiden sich in der Anzahl der verfügbaren Dienstleistungen. Die SIM-Karten und die Datengebühren sind in den Wetrok Connect Modulen inbegriffen.

Abo	Gültigkeit
65180 Wetrok Connect Basic ¹⁾	12 Monate
65181 Wetrok Connect Comfort ¹⁾	12 Monate

¹⁾ Das Abonnement ist für 12 Monate gültig und verlängert sich automatisch um weitere 12 Monate. Die Kündigungsfrist beträgt 3 Monate. Die Kündigung muss schriftlich erfolgen.

Wetrok Connect Hardware-Module

Hardware-Modul	Für Maschinen:	VE
69403 Connect Hardware-Modul Bolero	• Discomatic Bolero	1 Stk.
69406 Connect Hardware-Modul Mambo	• Discomatic Mambo	1 Stk.
69412 Connect Hardware-Modul 50A	• Maschinen anderer Hersteller, die einen 50A-Sensor benötigen	1 Stk.
69413 Connect Hardware-Modul 100A	• Duomatic Esprit bis v. 4.1 • Duomatic Intense, Impulse, Endurer bis v. 1.9 • Drivematic Delight • Maschinen anderer Hersteller, die einen 100A-Sensor benötigen	1 Stk.
69414 Connect Hardware-Modul 200A	• Drivematic Delarge, Deluxe • Sprinter • Maschinen anderer Hersteller, die einen 200A-Sensor benötigen.	1 Stk.









Bei nachträglichem Einbau zzgl. Einbaukosten, sowie allfällige Zusatzkosten für Verlängerungskabel und/oder Stromsensoren.

Wetrok Connect Zubehörartikel

Stromsensor	VE
69402 Stromsensor 50 A kpl. für den nachträglichen Einbau	1 Stk.
69408 Stromsensor 100 A kpl. für den nachträglichen Einbau	1 Stk.
69409 Stromsensor 200 A kpl. für den nachträglichen Einbau	1 Stk.

Maschinen

Scheuersaugmaschinen – Übersicht

	Bezeichnung	Arbeitsbreite	Flächenleistung theoretisch	Max. Einsatzdauer pro Ladung	Frisch-/Schmutzwassertank	Gewicht inkl. Batterien
	Discomatic Bolero 10	36 cm	1'440 m ² /h	1.3 h bis 2 h ¹⁾	10/10 l	48 kg
	Discomatic Bolero 20				20/20 l	53 kg
	Discomatic Mambo	43 cm	1'720 m ² /h	1.5 h bis 3 h ¹⁾	30/32 l	63 kg
	Discomatic Mambo Kabel			–		56 kg (ohne Batterie)
	Duomatic Esprit	50 cm	2'000 m ² /h	1.5 h bis 6 h ¹⁾	55/55 l	160 kg
	Duomatic Intense 50	50 cm	2'500 m ² /h	1.5 h bis 6 h ¹⁾	55/55 l	179 kg
	Duomatic Intense 60	60 cm	3'000 m ² /h			180 kg
	Duomatic Impulse 50	50 cm	2'500 m ² /h	1.5 h bis 6 h ¹⁾	30/30 l	186 kg
	Duomatic Impulse 60	60 cm	3'000 m ² /h			187 kg
	Duomatic Endurer 60	60 cm	3'000 m ² /h	1.5 h bis 6 h ¹⁾	80/80 l	189 kg
	Duomatic Endurer 75	75 cm	3'750 m ² /h			190 kg
	Drivematic Delight	66 cm	3'960 m ² /h	2.2 h bis 3.8 h	70/80 l	386 kg
	Drivematic Delarge	84 cm	5'040 m ² /h	2.1 h bis 6.2 h	120/140 l	409 kg
	Drivematic Deluxe	102 cm	9'180 m ² /h	3.4 h bis 4 h	200/220 l	765 kg

¹⁾ Einsatzdauer im Eco-Modus

Maschinen

Scheuersaugmaschinen – Discomatic Bolero

Discomatic Bolero



Die Discomatic Bolero ist mit ihren zwei Tankgrössenvarianten eine äusserst kompakte Scheuersaugmaschine mit extra hoher Flexibilität. Ein Fahrgestell dient für zwei Maschinengrössen. Der Austausch der beiden Tanks erfolgt rasch und völlig ohne Werkzeuge. Somit steht die Maschine in kürzester Zeit für den Einsatz eines anderen Anwendungsbereichs zur Verfügung. Einzigartig funktioniert auch das Wechseln der Sauglippen: Die Saugdüse wird im wahrsten Sinne im Handumdrehen durch die patentierte Magnetbefestigung abgenommen und im Anschluss die Sauglippen per simplem Klickmechanismus herausgelöst und wieder eingerastet.

Modell		Masse	VE	VEG*
50240	Discomatic Bolero 10, 12 Ah	10 l/36 cm	1 Stk.	4.00
50241	Discomatic Bolero 10, 12 Ah mit autom. Supportrad	10 l/36 cm	1 Stk.	4.00
50242	Discomatic Bolero 10, 20 Ah	10 l/36 cm	1 Stk.	7.20
50243	Discomatic Bolero 10, 20 Ah mit autom. Supportrad	10 l/36 cm	1 Stk.	7.20
50245	Discomatic Bolero 20, 12 Ah	20 l/36 cm	1 Stk.	4.00
50246	Discomatic Bolero 20, 12 Ah mit autom. Supportrad	20 l/36 cm	1 Stk.	4.00
50247	Discomatic Bolero 20, 20 Ah	20 l/36 cm	1 Stk.	7.20
50248	Discomatic Bolero 20, 20 Ah mit autom. Supportrad	20 l/36 cm	1 Stk.	7.20

Pads

52106	Pad-Antriebsscheibe ¹⁾	18 cm	1 Stk.
52601	Scheuerpad rot	18 cm	1 Stk. = 5 Pads
52602	Scheuerpad grün	18 cm	1 Stk. = 5 Pads
52603	Scheuerpad schwarz	18 cm	1 Stk. = 5 Pads
52109	Microsol Faser-Pad	18 cm	1 Stk. = 5 Pads
52249	Melamin-Pad	18 cm	1 Stk. = 5 Pads

Bürsten

52208	Scheuerbürste PET weich ¹⁾	18 cm	1 Stk.
52105	Scheuerbürste Supernylon ¹⁾	18 cm	1 Stk.
52107	Scheuerbürste Supernylon weich ¹⁾	18 cm	1 Stk.
52108	Scheuerbürste Filament ¹⁾	18 cm	1 Stk.

Sauglippen

52111	Arbeitslippe hinten NR	1 Stk.
52112	Dichtlippe vorne NR	1 Stk.
52125	Sauglippe Rückwärtsabsaugung vorne NR	1 Stk.
52113	Arbeitslippe hinten PUR	1 Stk.
52114	Dichtlippe vorne PUR	1 Stk.
52115	Dichtlippe vorne PUR gerippt	1 Stk.
52126	Sauglippe Rückwärtsabsaugung vorne PUR	1 Stk.
52117	Sauglippe Rückwärtsabsaugung hinten PUR	1 Stk.

Filter

52088	HEPA-13-Filter	1 Stk.
-------	----------------	--------

Zubehör

52097	Tank 10 Liter komplett	1 Stk.
52098	Tank 20 Liter komplett	1 Stk.

¹⁾ Eine Maschine benötigt 2 Stück

Maschinen

Scheuersaugmaschinen – Discomatic Bolero

Discomatic Bolero

Modell	10 Liter, 12 Ah	10 Liter, 12 Ah mit autom. Supportrad	10 Liter, 20 Ah	10 Liter, 20 Ah mit autom. Supportrad	20 Liter, 12 Ah	20 Liter, 12 Ah mit autom. Supportrad	20 Liter, 20 Ah	20 Liter, 20 Ah mit autom. Supportrad
Artikelnummer	50240	50241	50242	50243	50245	50246	50247	50248

Grundausrüstung

Internes Ladegerät	•	•	•	•	•	•	•	•
Lithiumbatterie 25.6V/12 Ah	•	•	–	–	•	•	–	–
Lithiumbatterie 25.6V/20 Ah	–	–	•	•	–	–	•	•
Saugdüse komplett	•	•	•	•	•	•	•	•
Sauglippen NR	•	•	•	•	•	•	•	•
Scheuerbürsten Supernylon	•	•	•	•	•	•	•	•
Automatisches Supportrad	–	•	–	•	–	•	–	•

Technische Daten

Flächenleistung theor. (m ² /h)				1'440				
Gesamthöhe (cm)				112				
Gesamtlänge (cm)				75				
Gesamtbreite (cm)				42				
Vakuum (mbar)				90				
Luffördermenge (l/s)				13				
Leistung Saugturbine (W)				300				
Arbeitsbreite (cm)				36				
Bürstendrehzahl (1/min)				200				
Leistung Bürstenmotor (W)				2 x 100				
Saugbreite (cm)				52.5				
Unterfahrhöhe (cm)	35			62				
Frischwassertank (l)	10			20				
Schmutzwassertank (l)	10			20				
Antriebsart	Self-Drive							
Geräuschpegel (dB(A))	68/65 im Eco-Modus							
Bürstenanzahl (Stk.)	2							
Bürstendruck (kg / N/cm ²)	16 / 0.38							
Gewicht (inkl. Wasser) (kg)	58			73				
Gewicht (ohne Wasser) (kg)	48			53				

Laufzeit Batterie

Einsatzdauer 12 Ah Lithium (h)	bis 1.3 im Eco-Modus	-	bis 1.3 im Eco-Modus	-
Einsatzdauer 20 Ah Lithium (h)	-	bis 2 im Eco-Modus	-	bis 2 im Eco-Modus

Discomatic Mambo



Mit ihrem 30-Liter-Frischwassertank und der langlebigen Lithiumbatterie eignet sich die Discomatic Mambo ideal für längere, unterbrechungsfreie Reinigungseinsätze. Sie verfügt serienmässig über eine eingebaute Wasserpumpe und ist in der Version «Dosing» mit einem automatischen Dosiersystem für den optimalen Mix von Frischwasser und Chemie lieferbar. Mit nur vier Knöpfen ist sie sehr einfach zu bedienen und lässt sich dank Supportrad spielend leicht von Einsatzort zu Einsatzort fahren.

Modell		Masse	VE	VEG*
50025	Discomatic Mambo 41.6 Ah mit Bürsten	30 l/43 cm	1 Stk.	18.40
50026	Mambo Dosing 41.6 Ah mit Bürsten	30 l/43 cm	1 Stk.	18.40
50028	Mambo Dosing 41.6 Ah mit PAS	30 l/43 cm	1 Stk.	18.40
50012	Discomatic Mambo 20 Ah mit Bürsten	30 l/43 cm	1 Stk.	7.20
50013	Mambo Dosing, 20 Ah mit Bürsten	30 l/43 cm	1 Stk.	7.20
50014	Mambo Dosing, 20 Ah mit PAS	30 l/43 cm	1 Stk.	7.20
50027	Mambo Kabel mit Bürsten	30 l/43 cm	1 Stk.	

Pads

51100	Pad-Antriebsscheibe ¹⁾	22 cm	1 Stk.	
52606	Scheuerpad rot	22 cm	1 Stk. = 5 Pads	
52607	Scheuerpad blau	22 cm	1 Stk. = 5 Pads	
52608	Scheuerpad grün	22 cm	1 Stk. = 5 Pads	
52609	Scheuerpad schwarz	22 cm	1 Stk. = 5 Pads	
52400	Microsol Faser-Pad	22 cm	1 Stk. = 5 Pads	
52250	Melamin-Pad	22 cm	1 Stk. = 5 Pads	

Bürsten

51240	Scheuerbürste Supernylon ¹⁾	22 cm	1 Stk.	
51244	Scheuerbürste Supernylon weich ¹⁾	22 cm	1 Stk.	
51190	Scheuerbürste Filament ¹⁾	22 cm	1 Stk.	

Sauglippen

62610	Arbeitslippe hinten NR		1 Stk.	
62609	Dichtlippe vorne NR		1 Stk.	
52079	Arbeitslippe hinten PUR		1 Stk.	
52074	Dichtlippe vorne PUR		1 Stk.	
52092	Dichtlippe vorne PUR gerippt		1 Stk.	

Zubehör

51400	Universalfüllschlauch, 3 m		1 Stk.	
69254	Spritzschutz (bei Pads empfohlen)		1 Stk.	
62684	Chemiekanister mit Schraubdeckel		1 Stk.	
65132	Silent-Kit		1 Stk.	

¹⁾ Eine Maschine benötigt 2 Stück

Maschinen

Scheuersaugmaschinen – Discomatic Mambo

Discomatic Mambo

Modell	mit Bürsten	mit Bürsten	mit PAS	mit Bürsten	mit Bürsten	mit PAS	mit Bürsten
Artikelnummer	50025	50026	50028	50012	50013	50014	50027

Grundausrüstung

Internes Ladegerät	•	•	•	•	•	•	•
Lithiumbatterie 25.6V/20 Ah	–	–	–	•	•	•	–
Lithiumbatterie 25.6V/41.6 Ah	•	•	•	–	–	–	–
Saugdüse komplett	•	•	•	•	•	•	•
Dichtlippe vorne NR	•	•	•	•	•	•	•
Arbeitslippe hinten NR	•	•	•	•	•	•	•
Dosiersystem komplett	–	•	•	•	•	•	–

Sonderausstattung

2 Scheuerbürsten Polypropylen	•	•	–	•	•	–	•
Pad-Antriebsscheibe (PAS)	–	–	•	–	–	•	–
Spritzschutz	–	–	•	–	–	–	–

Technische Daten

Flächenleistung theor. (m ² /h)	1'720						
Gesamthöhe (cm)	112						
Gesamtlänge (cm)	95						
Gesamtbreite (cm)	58						
Vakuum (mbar)	90						
Luftfördermenge (l/s)	15						
Leistung Saugturbine (W)	300						
Netzkabellänge (m)	-						20
Arbeitsbreite (cm)	43						
Bürstendrehzahl (1/min)	200						
Leistung Bürstenmotor (W)	2 x 100						
Saugbreite (cm)	55						
Unterfahrhöhe (cm)	73						
Frischwassertank (l)	30						
Schmutzwassertank (l)	32						
Antriebsart	Self-Drive						
Geräuschpegel (dB(A))	69/66 im Eco-Modus						
Bürstenanzahl (Stk.)	2						
Bürstendruck (kg / N/cm ²)	28 / 0.45						
Gewicht (inkl. Batterien) (kg)	63			59			-
Gewicht (ohne Batterie) (kg)	53						56
Dosierung (%)	-	0.5 - 4.5		-	0.5 - 4.5		-

Laufzeit Batterie

Einsatzdauer 20 Ah Lithium (h)	-	bis 1.5 im Eco-Modus		-
Einsatzdauer 41.6 Ah Lithium (h)	bis 3 im Eco-Modus		-	-

Maschinen

Scheuersaugmaschinen – Duomatic Esprit



Duomatic Esprit



Die Duomatic Esprit ist der Alleskönner für die tägliche Anwendung. Die Bedienung mit nur vier Knöpfen ist unkompliziert, das Panel übersichtlich. Die Duomatic Esprit entfernt haftenden Schmutz rigoros und trocknet die gereinigte Fläche sofort. Die patentierte Wetrok-Power-Whirl Saugdüsen-Technologie sorgt für sofort trockene Böden. Dank dem 55-Liter-Wassertank mit integrierter Wasserpumpe bleibt die eingestellte Wassermenge konstant. Der kräftige Self-Drive unterstützt das leichte und präzise Manövrieren.

Modell	Masse	VE	VEG*
50211 Duomatic Esprit	55 l/50 cm	1 Stk.	-
50212 Duomatic Esprit Dosing	55 l/50 cm	1 Stk.	-

Batterien	VEG*
51317 Batteriesatz Gel 24V/76Ah	1 Stk.
51320 Batteriesatz Gel 24V/105Ah	1 Stk.
51331 Batteriesatz Lithium 25.6 V/41.6 Ah ¹⁾	1 Stk. 18.40
51332 Batteriesatz Lithium 25.6 V/83.2 Ah	1 Stk. 32.80
51333 Batteriesatz Lithium 25.6 V/124.8 Ah	1 Stk. 52.00
51334 Batteriesatz Lithium 25.6 V/166.4 Ah	1 Stk. 66.40

Pads	Masse
51110 Pad-Antriebsscheibe ²⁾	25.5 cm 1 Stk.
52613 Scheuerpad rot	25.5 cm 1 Stk. = 5 Pads
52614 Scheuerpad blau	25.5 cm 1 Stk. = 5 Pads
52615 Scheuerpad grün	25.5 cm 1 Stk. = 5 Pads
52616 Scheuerpad schwarz	25.5 cm 1 Stk. = 5 Pads
52402 Microsol Faser-Pad	25.5 cm 1 Stk. = 5 Pads
52251 Melamin-Pad	25.5 cm 1 Stk. = 5 Pads

Bürsten	Masse
51107 Scheuerbürste Supernylon ²⁾	25.5 cm 1 Stk.
51108 Scheuerbürste Supernylon weich ²⁾	25.5 cm 1 Stk.
51109 Scheuerbürste Filament 25 ²⁾	25.5 cm 1 Stk.

Sauglippen	Masse
64060 Arbeitslippe hinten 79 NR	1 Stk.
64061 Dichtlippe vorne 79 NR	1 Stk.
52084 Arbeitslippe hinten 79 PUR	1 Stk.
52085 Dichtlippe vorne 79 PUR	1 Stk.
52086 Dichtlippe vorne 79 PUR gerippt	1 Stk.

Zubehör	Masse
51400 Universalfüllschlauch, 3 m	1 Stk.
64139 Chemiekannister 5 Liter	1 Stk.
51700 Multifunktionsplattform	1 Stk.
51701 Halterung Teleskopstiel	1 Stk.
80517 Balit 560 mit Padssole	1 Stk.
81413 Teleskopstiel, 99–183 cm	2.2 x 99 - 183 cm 1 Stk.
69340 Kit hochbeständig Esprit	1 Stk.

¹⁾ Reduzierter Bürstendruck auf stark strukturierten Böden und bei Steigungen >2%.
²⁾ Eine Maschine benötigt 2 Stück

Maschinen

Scheuersaugmaschinen – Duomatic Esprit

Duomatic Esprit

Modell	Standard	Dosing
Artikelnummer	50211	50212

Grundausrüstung

Internes Ladegerät	•	•
Saugdüse komplett	•	•
Quick-Refill-System	•	•
Bürstengehäuse komplett	•	•
Dichtlippe vorne 79 NR	•	•
Arbeitslippe hinten 79 NR	•	•
Stoss- und Spritzschutz	•	•
Dosiersystem komplett	-	•

Technische Daten

Flächenleistung theor. (m ² /h)	2'000
Gesamthöhe (cm)	118
Gesamtlänge (cm)	132
Gesamtbreite (cm)	56.5
Vakuum (mbar)	155
Luftfördermenge (l/s)	41
Leistung Saugturbinen (W)	370
Arbeitsbreite (cm)	50
Bürstendrehzahl (1/min)	200
Leistung Bürstenmotor (W)	2 × 300
Saugbreite (cm)	79
Frischwassertank (l)	55
Schmutzwassertank (l)	55
Antriebsart	Self-Drive
Geräuschpegel (dB(A))	62
Bürstenanzahl (Stk.)	2
Bürstendruck (kg / N/cm ²)	28 / 0.41
Gewicht (inkl. Batterien) (kg)	160
Dosierung (%)	- 0.5 - 5.0

Laufzeit Batterie

Einsatzdauer 41.6 Ah Lithium (h)	bis 1.5
Einsatzdauer 76 Ah Gel (h)	bis 1.5
Einsatzdauer 83.2 Ah Lithium (h)	bis 3
Einsatzdauer 105 Ah Gel (h)	bis 2
Einsatzdauer 124.8 Ah Lithium (h)	bis 4.5
Einsatzdauer 166.4 Ah Lithium (h)	bis 6

Duomatic Intense 50



Mit der Duomatic Intense sind Reinigungsprofis auf der Sonnenseite der Reinigungstechnik unterwegs. Das grosse, farbige und übersichtlich gestaltete Touch-Display bietet Orientierung über Wassermenge, Bürstendruck, Chemie-Dosierung und Ladezustand der Batterie. Mit nur sechs Bedienungsknöpfen ist die Maschine schnell einsatzbereit. Die Bürsten werden automatisch abgeworfen und aufgenommen. Die Deichsel ist auch während dem Einsatz dynamisch verstellbar. Die patentierte Wetrok-Power-Whirl Saugdüsen-Technologie sorgt für sofort trockene Böden bei weniger Energieverbrauch. Die Antriebskraft bezieht die Duomatic Intense optional aus den sicheren und langlebigen Lithiumbatterien, die für eine konstant hohe Leistung sorgen.

Modell	Masse	VE	VEG*
50330 Duomatic Intense 50 Standard	55 l/50 cm	1 Stk.	-
50331 Duomatic Intense 50 SL	55 l/50 cm	1 Stk.	-
50334 Duomatic Intense Dosing 50	55 l/50 cm	1 Stk.	-
50335 Duomatic Intense Dosing 50 SL	55 l/50 cm	1 Stk.	-

Batterien	VEG*
51317 Batteriesatz Gel 24V/76Ah	1 Stk.
51320 Batteriesatz Gel 24V/105Ah	1 Stk.
51331 Batteriesatz Lithium 25.6 V/41.6 Ah ¹⁾	1 Stk. 18.40
51332 Batteriesatz Lithium 25.6 V/83.2 Ah	1 Stk. 32.80
51333 Batteriesatz Lithium 25.6 V/124.8 Ah	1 Stk. 52.00
51334 Batteriesatz Lithium 25.6 V/166.4 Ah	1 Stk. 66.40

Pads	Masse
51459 Pad-Antriebsscheibe ²⁾	25.5 cm 1 Stk.
52613 Scheuerpad rot	25.5 cm 1 Stk. = 5 Pads
52614 Scheuerpad blau	25.5 cm 1 Stk. = 5 Pads
52615 Scheuerpad grün	25.5 cm 1 Stk. = 5 Pads
52616 Scheuerpad schwarz	25.5 cm 1 Stk. = 5 Pads
52402 Microsol Faser-Pad	25.5 cm 1 Stk. = 5 Pads
52251 Melamin-Pad	25.5 cm 1 Stk. = 5 Pads

Bürsten	Masse
51460 Scheuerbürste Supernylon ²⁾	25.5 cm 1 Stk.
51462 Scheuerbürste Supernylon weich ²⁾	25.5 cm 1 Stk.
51192 Scheuerbürste Filament ²⁾	25.5cm 1 Stk.
51464 Scheuerbürste Tynex ²⁾	25.5 cm 1 Stk.

Sauglippen	Masse
64060 Arbeitslippe hinten 79 NR	1 Stk.
64061 Dichtlippe vorne 79 NR	1 Stk.
52084 Arbeitslippe hinten 79 PUR	1 Stk.
52085 Dichtlippe vorne 79 PUR	1 Stk.
52086 Dichtlippe vorne 79 PUR gerippt	1 Stk.

Zubehör	Masse
51400 Universalfüllschlauch, 3 m	1 Stk.
64139 Chemiekannister 5 Liter	1 Stk.
51700 Multifunktionsplattform	1 Stk.
51701 Halterung Teleskopstiel	1 Stk.
80517 Balit 560 mit Padsohle	1 Stk.
81413 Teleskopstiel, 99–183 cm	2.2 x 99 - 183 cm 1 Stk.
69341 Kit hochbeständig Duomatic	1 Stk.

¹⁾ Reduzierter Bürstendruck auf stark strukturierten Böden und bei Steigungen >2%.
²⁾ Eine Maschine benötigt 2 Stück

Maschinen

Scheuersaugmaschinen – Duomatic Intense 50

Duomatic Intense 50

Modell	Standard	SL	Dosing	Dosing SL
Artikelnummer	50330	50331	50334	50335

Grundausrüstung

Internes Ladegerät	•	•	•	•
Saugdüse komplett	•	•	•	•
Quick-Refill-System	•	•	•	•
Bürstengehäuse komplett	•	•	•	•
Dichtlippe vorne 79 NR	•	•	•	•
Arbeitslippe hinten 79 NR	•	•	•	•
Stoss- und Spritzschutz	•	•	•	•
Dosiersystem komplett	–	–	•	•

Sonderausstattung

Sicherheitslicht (SL)	–	•	–	•
-----------------------	---	---	---	---

Technische Daten

Flächenleistung theor. (m ² /h)	2'500		
Gesamthöhe (cm)	118		
Gesamtlänge (cm)	132		
Gesamtbreite (cm)	56.5		
Vakuum (mbar)	155		
Luftfördermenge (l/s)	41		
Leistung Saugturbinen (W)	460		
Arbeitsbreite (cm)	50		
Bürstendrehzahl (1/min)	200		
Leistung Bürstenmotor (W)	2 x 300		
Saugbreite (cm)	79		
Frischwassertank (l)	55		
Schmutzwassertank (l)	55		
Antriebsart	Fahrmotor		
Geräuschpegel (dB(A))	71/64 im Eco-Modus		
Bürstenanzahl (Stk.)	2		
Bürstendruck (kg / N/cm ²)	43 / 0.63		
Gewicht (inkl. Batterien) (kg)	179		
Dosierung (%)	–	0.5-5.0	
Geschwindigkeit vorwärts (km/h)	5		
Geschwindigkeit rückw. (km/h)	2.5		
Arbeitssteigfähigkeit max. (%)	8		

Laufzeit Batterie

Einsatzdauer 41.6 Ah Lithium (h)	bis 1.5 im Eco-Modus
Einsatzdauer 76 Ah Gel (h)	bis 1.5 im Eco-Modus
Einsatzdauer 83.2 Ah Lithium (h)	bis 3 im Eco-Modus
Einsatzdauer 105 Ah Gel (h)	bis 2 im Eco-Modus
Einsatzdauer 124.8 Ah Lithium (h)	bis 4.5 im Eco-Modus
Einsatzdauer 166.4 Ah Lithium (h)	bis 6 im Eco-Modus

Duomatic Intense 60



Mit der Duomatic Intense sind Reinigungsprofis auf der Sonnenseite der Reinigungstechnik unterwegs. Das grosse, farbige und übersichtlich gestaltete Touch-Display bietet Orientierung über Wassermenge, Bürstendruck, Chemie-Dosierung und Ladezustand der Batterie. Mit nur sechs Bedienungsknöpfen ist die Maschine schnell einsatzbereit. Die Bürsten werden automatisch abgeworfen und aufgenommen. Die Deichsel ist auch während dem Einsatz dynamisch verstellbar. Die patentierte Wetrok-Power-Whirl Saugdüsen-Technologie sorgt für sofort trockene Böden bei weniger Energieverbrauch. Die Antriebskraft bezieht die Duomatic Intense optional aus den sicheren und langlebigen Lithiumbatterien, die für eine konstant hohe Leistung sorgen.

Modell	Masse	VE	VEG*
50338 Duomatic Intense 60 Standard	55 l/60 cm	1 Stk.	-
50339 Duomatic Intense 60 SL	55 l/60 cm	1 Stk.	-
50342 Duomatic Intense Dosing 60	55 l/60 cm	1 Stk.	-
50343 Duomatic Intense Dosing 60 SL	55 l/60 cm	1 Stk.	-

Batterien	VEG*
51317 Batteriesatz Gel 24V/76Ah	1 Stk.
51320 Batteriesatz Gel 24V/105Ah	1 Stk.
51331 Batteriesatz Lithium 25.6 V/41.6 Ah ¹⁾	1 Stk. 18.40
51332 Batteriesatz Lithium 25.6 V/83.2 Ah	1 Stk. 32.80
51333 Batteriesatz Lithium 25.6 V/124.8 Ah	1 Stk. 52.00
51334 Batteriesatz Lithium 25.6 V/166.4 Ah	1 Stk. 66.40

Pads	Masse
51457 Pad-Antriebsscheibe ²⁾	30.7 cm 1 Stk.
52626 Scheuerpad rot	30.7 cm 1 Stk. = 5 Pads
52627 Scheuerpad blau	30.7 cm 1 Stk. = 5 Pads
52628 Scheuerpad grün	30.7 cm 1 Stk. = 5 Pads
52629 Scheuerpad schwarz	30.7 cm 1 Stk. = 5 Pads
52410 Microsol Faser-Pad	30.7 cm 1 Stk. = 5 Pads
52252 Melamin-Pad	30.7 cm 1 Stk. = 5 Pads

Bürsten	Masse
51458 Scheuerbürste Supernylon ²⁾	30.7 cm 1 Stk.
51461 Scheuerbürste Supernylon weich ²⁾	30.7 cm 1 Stk.
51193 Scheuerbürste Filament ²⁾	30.7 cm 1 Stk.
51463 Scheuerbürste Tynex ²⁾	30.7 cm 1 Stk.

Sauglippen	Masse
64200 Arbeitslippe hinten 89 NR	1 Stk.
64201 Dichtlippe vorne 89 NR	1 Stk.
52099 Arbeitslippe hinten 89 PUR	1 Stk.
52100 Dichtlippe vorne 89 PUR	1 Stk.
52101 Dichtlippe vorne 89 PUR gerippt	1 Stk.

Zubehör	Masse
51400 Universalfüllschlauch, 3 m	1 Stk.
64139 Chemiekannister 5 Liter	1 Stk.
51700 Multifunktionsplattform	1 Stk.
51701 Halterung Teleskopstiel	1 Stk.
80517 Balit 560 mit Padsohle	1 Stk.
81413 Teleskopstiel, 99–183 cm	2.2 x 99 - 183 cm 1 Stk.
69341 Kit hochbeständig Duomatic	1 Stk.

¹⁾ Reduzierter Bürstendruck auf stark strukturierten Böden und bei Steigungen >2%.
²⁾ Eine Maschine benötigt 2 Stück

Maschinen

Scheuersaugmaschinen – Duomatic Intense 60

Duomatic Intense 60

Modell	Standard	SL	Dosing	Dosing SL
Artikelnummer	50338	50339	50342	50343

Grundausrüstung

Internes Ladegerät	•	•	•	•
Saugdüse komplett	•	•	•	•
Quick-Refill-System	•	•	•	•
Bürstengehäuse komplett	•	•	•	•
Stoss- und Spritzschutz	•	•	•	•
Dichtlippe vorne 89 NR	•	•	•	•
Arbeitslippe hinten 89 NR	•	•	•	•
Dosiersystem komplett	–	–	•	•

Sonderausstattung

Sicherheitslicht (SL)	–	•	–	•
-----------------------	---	---	---	---

Technische Daten

Flächenleistung theor. (m ² /h)	3'000
Gesamthöhe (cm)	118
Gesamtlänge (cm)	135.5
Gesamtbreite (cm)	67.5
Vakuum (mbar)	155
Luftfördermenge (l/s)	41
Leistung Saugturbinen (W)	460
Arbeitsbreite (cm)	60
Bürstendrehzahl (1/min)	200
Leistung Bürstenmotor (W)	2 x 300
Saugbreite (cm)	89
Frischwassertank (l)	55
Schmutzwassertank (l)	55
Antriebsart	Fahrmotor
Geräuschpegel (dB(A))	71/64 im Eco-Modus
Bürstenanzahl (Stk.)	2
Bürstendruck (kg / N/cm ²)	43 / 0.4
Gewicht (inkl. Batterien) (kg)	180
Dosierung (%)	– 0.5 - 5.0
Geschwindigkeit vorwärts (km/h)	5
Geschwindigkeit rückw. (km/h)	2.5
Arbeitssteigfähigkeit max. (%)	8

Laufzeit Batterie

Einsatzdauer 41.6 Ah Lithium (h)	bis 1.5 im Eco-Modus
Einsatzdauer 76 Ah Gel (h)	bis 1.5 im Eco-Modus
Einsatzdauer 83.2 Ah Lithium (h)	bis 3 im Eco-Modus
Einsatzdauer 105 Ah Gel (h)	bis 2 im Eco-Modus
Einsatzdauer 124.8 Ah Lithium (h)	bis 4.5 im Eco-Modus
Einsatzdauer 166.4 Ah Lithium (h)	bis 6 im Eco-Modus

Maschinen

Scheuersaugmaschinen – Duomatic Impulse 50



Duomatic Impulse 50



Die Duomatic Impulse wurde speziell für den Einsatz in Krankenhäusern und Altersresidenzen entwickelt. Das Doppeltanksystem verhindert die Keimbildung während ein HEPA-Filter-System die Keimverschleppung durch die austretende Abluft vermeidet. Das grosse, farbige und übersichtlich gestaltete Touch-Display bietet Orientierung über Wassermenge, Bürstendruck, Chemie-Dosierung und Ladezustand der Batterie. Mit nur sechs Bedienungsknöpfen ist die Maschine schnell einsatzbereit. Die Bürsten werden automatisch abgeworfen und aufgenommen. Die patentierte Wetrok-Power-Whirl Saugdüsen-Technologie sorgt für sofort trockene Böden bei weniger Energieverbrauch. Ihre Antriebskraft bezieht die Duomatic Impulse optional aus den sicheren und langlebigen Lithiumbatterien, die für eine konstant hohe Leistung sorgen.

Modell	Masse	VE	VEG*
50350 Duomatic Impulse 50 Standard	30 l/50 cm	1 Stk.	-
50351 Duomatic Impulse 50 SL	30 l/50 cm	1 Stk.	-
50354 Duomatic Impulse Dosing 50	30 l/50 cm	1 Stk.	-
50355 Duomatic Impulse Dosing 50 SL	30 l/50 cm	1 Stk.	-

Batterien	VEG*
51317 Batteriesatz Gel 24V/76Ah	1 Stk.
51320 Batteriesatz Gel 24V/105Ah	1 Stk.
51331 Batteriesatz Lithium 25.6 V/41.6 Ah ¹⁾	1 Stk. 18.40
51332 Batteriesatz Lithium 25.6 V/83.2 Ah	1 Stk. 32.80
51333 Batteriesatz Lithium 25.6 V/124.8 Ah	1 Stk. 52.00
51334 Batteriesatz Lithium 25.6 V/166.4 Ah	1 Stk. 66.40

Pads	Masse
51459 Pad-Antriebsscheibe ²⁾	25.5 cm 1 Stk.
52613 Scheuerpad rot	25.5 cm 1 Stk. = 5 Pads
52614 Scheuerpad blau	25.5 cm 1 Stk. = 5 Pads
52615 Scheuerpad grün	25.5 cm 1 Stk. = 5 Pads
52616 Scheuerpad schwarz	25.5 cm 1 Stk. = 5 Pads
52402 Microsol Faser-Pad	25.5 cm 1 Stk. = 5 Pads
52251 Melamin-Pad	25.5 cm 1 Stk. = 5 Pads

Bürsten	Masse
51460 Scheuerbürste Supernylon ²⁾	25.5 cm 1 Stk.
51462 Scheuerbürste Supernylon weich ²⁾	25.5 cm 1 Stk.
51192 Scheuerbürste Filament ²⁾	25.5cm 1 Stk.
51464 Scheuerbürste Tynex ²⁾	25.5 cm 1 Stk.

Sauglippen	Masse
64060 Arbeitslippe hinten 79 NR	1 Stk.
64061 Dichtlippe vorne 79 NR	1 Stk.
52084 Arbeitslippe hinten 79 PUR	1 Stk.
52085 Dichtlippe vorne 79 PUR	1 Stk.
52086 Dichtlippe vorne 79 PUR gerippt	1 Stk.

Filter	Masse
52088 HEPA-13-Filter	1 Stk.

Zubehör	Masse
51400 Universalfüllschlauch, 3 m	1 Stk.
64139 Chemiekannister 5 Liter	1 Stk.
51700 Multifunktionsplattform	1 Stk.
51701 Halterung Teleskopstiel	1 Stk.
80517 Balit 560 mit Padssole	1 Stk.
81413 Teleskopstiel, 99–183 cm	2.2 × 99 - 183 cm 1 Stk.
69341 Kit hochbeständig Duomatic	1 Stk.

¹⁾ Reduzierter Bürstendruck auf stark strukturierten Böden und bei Steigungen >2%.
²⁾ Eine Maschine benötigt 2 Stück

Maschinen

Scheuersaugmaschinen – Duomatic Impulse 50

Duomatic Impulse 50

Modell	Standard	SL	Dosing	Dosing SL
Artikelnummer	50350	50351	50354	50355

Grundausrüstung

HEPA-13-Filterssystem	•	•	•	•
Internes Ladegerät	•	•	•	•
Saugdüse komplett	•	•	•	•
Quick-Refill-System	•	•	•	•
Bürstengehäuse komplett	•	•	•	•
Dichtlippe vorne 79 NR	•	•	•	•
Arbeitslippe hinten 79 NR	•	•	•	•
Stoss- und Spritzschutz	•	•	•	•
Dosiersystem komplett	–	–	•	•

Sonderausstattung

Sicherheitslicht (SL)	–	•	–	•
-----------------------	---	---	---	---

Technische Daten

Flächenleistung theor. (m ² /h)	2'500		
Gesamthöhe (cm)	118		
Gesamtlänge (cm)	133		
Gesamtbreite (cm)	56.5		
Vakuum (mbar)	155		
Luftfördermenge (l/s)	41		
Leistung Saugturbinen (W)	460		
Arbeitsbreite (cm)	50		
Bürstendrehzahl (1/min)	200		
Leistung Bürstenmotor (W)	2 x 300		
Saugbreite (cm)	79		
Frischwassertank (l)	30		
Schmutzwassertank (l)	30		
Antriebsart	Fahrmotor		
Geräuschpegel (dB(A))	67/63 im Eco-Modus		
Bürstenanzahl (Stk.)	2		
Bürstendruck (kg / N/cm ²)	43 / 0.63		
Gewicht (inkl. Batterien) (kg)	186		
Dosierung (%)	–	0.5 - 5.0	
Geschwindigkeit vorwärts (km/h)	5		
Geschwindigkeit rückw. (km/h)	2.5		
Arbeitssteigfähigkeit max. (%)	8		

Laufzeit Batterie

Einsatzdauer 41.6 Ah Lithium (h)	bis 1.5 im Eco-Modus
Einsatzdauer 76 Ah Gel (h)	bis 1.5 im Eco-Modus
Einsatzdauer 83.2 Ah Lithium (h)	bis 3 im Eco-Modus
Einsatzdauer 105 Ah Gel (h)	bis 2 im Eco-Modus
Einsatzdauer 124.8 Ah Lithium (h)	bis 4.5 im Eco-Modus
Einsatzdauer 166.4 Ah Lithium (h)	bis 6 im Eco-Modus

Duomatic Impulse 60



Die Duomatic Impulse wurde speziell für den Einsatz in Krankenhäusern und Altersresidenzen entwickelt. Das Doppeltanksystem verhindert die Keimbildung während ein HEPA-Filter-System die Keimverschleppung durch die austretende Abluft vermeidet. Das grosse, farbige und übersichtlich gestaltete Touch-Display bietet Orientierung über Wassermenge, Bürstendruck, Chemie-Dosierung und Ladezustand der Batterie. Mit nur sechs Bedienungsknöpfen ist die Maschine schnell einsatzbereit. Die Bürsten werden automatisch abgeworfen und aufgenommen. Die patentierte Wetrok-Power-Whirl Saugdüsen-Technologie sorgt für sofort trockene Böden bei weniger Energieverbrauch. Ihre Antriebskraft bezieht die Duomatic Impulse optional aus den sicheren und langlebigen Lithiumbatterien, die für eine konstant hohe Leistung sorgen.

Modell	Masse	VE	VEG*
50358 Duomatic Impulse 60 Standard	30 l/60 cm	1 Stk.	-
50359 Duomatic Impulse 60 SL	30 l/60 cm	1 Stk.	-
50362 Duomatic Impulse Dosing 60	30 l/60 cm	1 Stk.	-
50363 Duomatic Impulse Dosing 60 SL	30 l/60 cm	1 Stk.	-

Batterien	VEG*
51317 Batteriesatz Gel 24V/76Ah	1 Stk.
51320 Batteriesatz Gel 24V/105Ah	1 Stk.
51331 Batteriesatz Lithium 25.6 V/41.6 Ah ¹⁾	1 Stk. 18.40
51332 Batteriesatz Lithium 25.6 V/83.2 Ah	1 Stk. 32.80
51333 Batteriesatz Lithium 25.6 V/124.8 Ah	1 Stk. 52.00
51334 Batteriesatz Lithium 25.6 V/166.4 Ah	1 Stk. 66.40

Pads	Masse
51457 Pad-Antriebsscheibe ²⁾	30.7 cm 1 Stk.
52626 Scheuerpad rot	30.7 cm 1 Stk. = 5 Pads
52627 Scheuerpad blau	30.7 cm 1 Stk. = 5 Pads
52628 Scheuerpad grün	30.7 cm 1 Stk. = 5 Pads
52629 Scheuerpad schwarz	30.7 cm 1 Stk. = 5 Pads
52410 Microsol Faser-Pad	30.7 cm 1 Stk. = 5 Pads
52252 Melamin-Pad	30.7 cm 1 Stk. = 5 Pads

Bürsten	Masse
51458 Scheuerbürste Supernylon ²⁾	30.7 cm 1 Stk.
51461 Scheuerbürste Supernylon weich ²⁾	30.7 cm 1 Stk.
51193 Scheuerbürste Filament ²⁾	30.7 cm 1 Stk.
51463 Scheuerbürste Tynex ²⁾	30.7 cm 1 Stk.

Sauglippen	Masse
64200 Arbeitslippe hinten 89 NR	1 Stk.
64201 Dichtlippe vorne 89 NR	1 Stk.
52099 Arbeitslippe hinten 89 PUR	1 Stk.
52100 Dichtlippe vorne 89 PUR	1 Stk.
52101 Dichtlippe vorne 89 PUR gerippt	1 Stk.

Filter	Masse
52088 HEPA-13-Filter	1 Stk.

Zubehör	Masse
51400 Universalfüllschlauch, 3 m	1 Stk.
64139 Chemiekannister 5 Liter	1 Stk.
51700 Multifunktionsplattform	1 Stk.
51701 Halterung Teleskopstiel	1 Stk.
80517 Balit 560 mit Padssole	1 Stk.
81413 Teleskopstiel, 99–183 cm	2.2 × 99 - 183 cm 1 Stk.
69341 Kit hochbeständig Duomatic	1 Stk.

¹⁾ Reduzierter Bürstendruck auf stark strukturierten Böden und bei Steigungen >2%.
²⁾ Eine Maschine benötigt 2 Stück

Maschinen

Scheuersaugmaschinen – Duomatic Impulse 60

Duomatic Impulse 60

Modell	Standard	SL	Dosing	Dosing SL
Artikelnummer	50358	50359	50362	50363

Grundausrüstung

HEPA-13-Filterssystem	•	•	•	•
Internes Ladegerät	•	•	•	•
Saugdüse komplett	•	•	•	•
Quick-Refill-System	•	•	•	•
Bürstengehäuse komplett	•	•	•	•
Stoss- und Spritzschutz	•	•	•	•
Dichtlippe vorne 89 NR	•	•	•	•
Arbeitslippe hinten 89 NR	•	•	•	•
Dosiersystem komplett	–	–	•	•

Sonderausstattung

Sicherheitslicht (SL)	–	•	–	•
-----------------------	---	---	---	---

Technische Daten

Flächenleistung theor. (m ² /h)	3'000		
Gesamthöhe (cm)	118		
Gesamtlänge (cm)	137		
Gesamtbreite (cm)	67.5		
Vakuum (mbar)	155		
Luftfördermenge (l/s)	41		
Leistung Saugturbinen (W)	460		
Arbeitsbreite (cm)	60		
Bürstendrehzahl (1/min)	200		
Leistung Bürstenmotor (W)	2 x 300		
Saugbreite (cm)	89		
Frischwassertank (l)	30		
Schmutzwassertank (l)	30		
Antriebsart	Fahrmotor		
Geräuschpegel (dB(A))	67/63 im Eco-Modus		
Bürstenanzahl (Stk.)	2		
Bürstendruck (kg / N/cm ²)	43 / 0.4		
Gewicht (inkl. Batterien) (kg)	187		
Dosierung (%)	–	0.5 - 5.0	
Geschwindigkeit vorwärts (km/h)	5		
Geschwindigkeit rückw. (km/h)	2.5		
Arbeitssteigfähigkeit max. (%)	8		

Laufzeit Batterie

Einsatzdauer 41.6 Ah Lithium (h)	bis 1.5 im Eco-Modus
Einsatzdauer 76 Ah Gel (h)	bis 1.5 im Eco-Modus
Einsatzdauer 83.2 Ah Lithium (h)	bis 3 im Eco-Modus
Einsatzdauer 105 Ah Gel (h)	bis 2 im Eco-Modus
Einsatzdauer 124.8 Ah Lithium (h)	bis 4.5 im Eco-Modus
Einsatzdauer 166.4 Ah Lithium (h)	bis 6 im Eco-Modus

Duomatic Endurer 60



Mit der Duomatic Endurer sind Reinigungsprofis auf der Sonnenseite der Reinigungstechnik unterwegs. Das grosse, farbige und übersichtlich gestaltete Touch-Display bietet Orientierung über Wassermenge, Bürstendruck, Chemie-Dosierung und Ladezustand der Batterie. Mit nur sechs Bedienungsknöpfen ist die Maschine schnell einsatzbereit. Die Bürsten werden automatisch abgeworfen und aufgenommen. Die Deichsel ist auch während dem Einsatz dynamisch verstellbar. Die patentierte Wetrok-Power-Whirl Saugdüsen-Technologie sorgt für sofort trockene Böden bei weniger Energieverbrauch. Die Antriebskraft bezieht die Duomatic Endurer optional aus den sicheren und langlebigen Lithiumbatterien, die für eine konstant hohe Leistung sorgen.

Modell	Masse	VE	VEG*
50370 Duomatic Endurer 60 Standard	80 l/60 cm	1 Stk.	-
50371 Duomatic Endurer 60 SL	80 l/60 cm	1 Stk.	-
50374 Duomatic Endurer Dosing 60	80 l/60 cm	1 Stk.	-
50375 Duomatic Endurer Dosing 60 SL	80 l/60 cm	1 Stk.	-

Batterien	VEG*
51317 Batteriesatz Gel 24V/76Ah	1 Stk.
51320 Batteriesatz Gel 24V/105Ah	1 Stk.
51331 Batteriesatz Lithium 25.6 V/41.6 Ah ¹⁾	1 Stk. 18.40
51332 Batteriesatz Lithium 25.6 V/83.2 Ah	1 Stk. 32.80
51333 Batteriesatz Lithium 25.6 V/124.8 Ah	1 Stk. 52.00
51334 Batteriesatz Lithium 25.6 V/166.4 Ah	1 Stk. 66.40

Pads	Masse
51457 Pad-Antriebsscheibe ²⁾	30.7 cm 1 Stk.
52626 Scheuerpad rot	30.7 cm 1 Stk. = 5 Pads
52627 Scheuerpad blau	30.7 cm 1 Stk. = 5 Pads
52628 Scheuerpad grün	30.7 cm 1 Stk. = 5 Pads
52629 Scheuerpad schwarz	30.7 cm 1 Stk. = 5 Pads
52410 Microsol Faser-Pad	30.7 cm 1 Stk. = 5 Pads
52252 Melamin-Pad	30.7 cm 1 Stk. = 5 Pads

Bürsten	Masse
51458 Scheuerbürste Supernylon ²⁾	30.7 cm 1 Stk.
51461 Scheuerbürste Supernylon weich ²⁾	30.7 cm 1 Stk.
51193 Scheuerbürste Filament ²⁾	30.7 cm 1 Stk.
51463 Scheuerbürste Tynex ²⁾	30.7 cm 1 Stk.

Sauglippen	Masse
64200 Arbeitslippe hinten 89 NR	1 Stk.
64201 Dichtlippe vorne 89 NR	1 Stk.
52099 Arbeitslippe hinten 89 PUR	1 Stk.
52100 Dichtlippe vorne 89 PUR	1 Stk.
52101 Dichtlippe vorne 89 PUR gerippt	1 Stk.

Zubehör	Masse
51400 Universalfüllschlauch, 3 m	1 Stk.
64139 Chemiekannister 5 Liter	1 Stk.
51700 Multifunktionsplattform	1 Stk.
51701 Halterung Teleskopstiel	1 Stk.
80517 Balit 560 mit Padsohle	1 Stk.
81413 Teleskopstiel, 99–183 cm	2.2 x 99 - 183 cm 1 Stk.
69341 Kit hochbeständig Duomatic	1 Stk.

¹⁾ Reduzierter Bürstendruck auf stark strukturierten Böden und bei Steigungen >2%.
²⁾ Eine Maschine benötigt 2 Stück

Maschinen

Scheuersaugmaschinen – Duomatic Endurer 60

Duomatic Endurer 60

Modell	Standard	SL	Dosing	Dosing SL
Artikelnummer	50370	50371	50374	50375

Grundausrüstung

Internes Ladegerät	•	•	•	•
Saugdüse komplett	•	•	•	•
Quick-Refill-System	•	•	•	•
Bürstengehäuse komplett	•	•	•	•
Stoss- und Spritzschutz	•	•	•	•
Dichtlippe vorne 89 NR	•	•	•	•
Arbeitslippe hinten 89 NR	•	•	•	•
Dosiersystem komplett	–	–	•	•

Sonderausstattung

Sicherheitslicht (SL)	–	•	–	•
-----------------------	---	---	---	---

Technische Daten

Flächenleistung theor. (m ² /h)	3'000		
Gesamthöhe (cm)	118		
Gesamtlänge (cm)	140		
Gesamtbreite (cm)	67.5		
Vakuum (mbar)	155		
Luftfördermenge (l/s)	41		
Leistung Saugturbine (W)	460		
Arbeitsbreite (cm)	60		
Bürstendrehzahl (1/min)	200		
Leistung Bürstenmotor (W)	2 x 300		
Saugbreite (cm)	89		
Frischwassertank (l)	80		
Schmutzwassertank (l)	80		
Antriebsart	Fahrmotor		
Geräuschpegel (dB(A))	68/66 im Eco-Modus		
Bürstenanzahl (Stk.)	2		
Bürstendruck (kg / N/cm ²)	53 / 0.49		
Gewicht (inkl. Batterien) (kg)	189		
Dosierung (%)	–	0.5 - 5.0	
Geschwindigkeit vorwärts (km/h)	5		
Geschwindigkeit rückw. (km/h)	2.5		
Arbeitssteigfähigkeit max. (%)	8		

Laufzeit Batterie

Einsatzdauer 41.6 Ah Lithium (h)	bis 1.5 im Eco-Modus
Einsatzdauer 76 Ah Gel (h)	bis 1.5 im Eco-Modus
Einsatzdauer 83.2 Ah Lithium (h)	bis 3 im Eco-Modus
Einsatzdauer 105 Ah Gel (h)	bis 2 im Eco-Modus
Einsatzdauer 124.8 Ah Lithium (h)	bis 4.5 im Eco-Modus
Einsatzdauer 166.4 Ah Lithium (h)	bis 6 im Eco-Modus

Duomatic Endurer 75



Mit der Duomatic Endurer sind Reinigungsprofis auf der Sonnenseite der Reinigungstechnik unterwegs. Das grosse, farbige und übersichtlich gestaltete Touch-Display bietet Orientierung über Wassermenge, Bürstendruck, Chemie-Dosierung und Ladezustand der Batterie. Mit nur sechs Bedienungsknopfen ist die Maschine schnell einsatzbereit. Die Bürsten werden automatisch abgeworfen und aufgenommen. Die Deichsel ist auch während dem Einsatz dynamisch verstellbar. Die patentierte Wetrok-Power-Whirl Saugdüsen-Technologie sorgt für sofort trockene Böden bei weniger Energieverbrauch. Die Antriebskraft bezieht die Duomatic Endurer optional aus den sicheren und langlebigen Lithiumbatterien, die für eine konstant hohe Leistung sorgen.

Modell	Masse	VE	VEG*
50378 Duomatic Endurer 75 Standard	80 l/75 cm	1 Stk.	-
50379 Duomatic Endurer 75 SL	80 l/75 cm	1 Stk.	-
50382 Duomatic Endurer Dosing 75	80 l/75 cm	1 Stk.	-
50383 Duomatic Endurer Dosing 75 SL	80 l/75 cm	1 Stk.	-

Batterien	VEG*
51317 Batteriesatz Gel 24V/76Ah	1 Stk.
51320 Batteriesatz Gel 24V/105Ah	1 Stk.
51331 Batteriesatz Lithium 25.6 V/41.6 Ah ¹⁾	1 Stk. 18.40
51332 Batteriesatz Lithium 25.6 V/83.2 Ah	1 Stk. 32.80
51333 Batteriesatz Lithium 25.6 V/124.8 Ah	1 Stk. 52.00
51334 Batteriesatz Lithium 25.6 V/166.4 Ah	1 Stk. 66.40

Pads	Masse
51540 Pad-Antriebsscheibe ²⁾	38 cm 1 Stk.
52646 Scheuerpad rot	38 cm 1 Stk. = 5 Pads
52647 Scheuerpad blau	38 cm 1 Stk. = 5 Pads
52648 Scheuerpad grün	38 cm 1 Stk. = 5 Pads
52649 Scheuerpad schwarz	38 cm 1 Stk. = 5 Pads
52049 Microsol Faser-Pad	38 cm 1 Stk. = 5 Pads
52253 Melamin-Pad	38 cm 1 Stk. = 5 Pads

Bürsten	Masse
51541 Scheuerbürste Supernylon ²⁾	38 cm 1 Stk.
51544 Scheuerbürste Supernylon weich ²⁾	38 cm 1 Stk.
51194 Scheuerbürste Filament ²⁾	38 cm 1 Stk.
51542 Scheuerbürste Tynex ²⁾	38 cm 1 Stk.

Sauglippen	Masse
64226 Arbeitslippe hinten 96 NR	1 Stk.
64227 Dichtlippe vorne 96 NR	1 Stk.
52102 Arbeitslippe hinten 96 PUR	1 Stk.
52103 Dichtlippe vorne 96 PUR	1 Stk.
52104 Dichtlippe vorne 96 PUR gerippt	1 Stk.

Zubehör	Masse
51400 Universalfüllschlauch, 3 m	1 Stk.
64139 Chemiekannister 5 Liter	1 Stk.
51700 Multifunktionsplattform	1 Stk.
51701 Halterung Teleskopstiel	1 Stk.
80517 Balit 560 mit Padsohle	1 Stk.
81413 Teleskopstiel, 99–183 cm	2.2 x 99 - 183 cm 1 Stk.
69341 Kit hochbeständig Duomatic	1 Stk.

¹⁾ Reduzierter Bürstendruck auf stark strukturierten Böden und bei Steigungen >2%.
²⁾ Eine Maschine benötigt 2 Stück

Maschinen

Scheuersaugmaschinen – Duomatic Endurer 75

Duomatic Endurer 75

Modell	Standard	SL	Dosing	Dosing SL
Artikelnummer	50378	50379	50382	50383

Grundausrüstung

Internes Ladegerät	•	•	•	•
Saugdüse komplett	•	•	•	•
Quick-Refill-System	•	•	•	•
Bürstengehäuse komplett	•	•	•	•
Stoss- und Spritzschutz	•	•	•	•
Dichtlippe vorne 96 NR	•	•	•	•
Arbeitslippe hinten 96 NR	•	•	•	•
Dosiersystem komplett	–	–	•	•

Sonderausstattung

Sicherheitslicht (SL)	–	•	–	•
-----------------------	---	---	---	---

Technische Daten

Flächenleistung theor. (m ² /h)	3'750		
Gesamthöhe (cm)	118		
Gesamtlänge (cm)	144		
Gesamtbreite (cm)	82		
Vakuum (mbar)	155		
Luftfördermenge (l/s)	41		
Leistung Saugturbinen (W)	460		
Arbeitsbreite (cm)	75		
Bürstendrehzahl (1/min)	200		
Leistung Bürstenmotor (W)	2 x 450		
Saugbreite (cm)	96		
Frischwassertank (l)	80		
Schmutzwassertank (l)	80		
Antriebsart	Fahrmotor		
Geräuschpegel (dB(A))	68/66 im Eco-Modus		
Bürstenanzahl (Stk.)	2		
Bürstendruck (kg / N/cm ²)	53 / 0.32		
Gewicht (inkl. Batterien) (kg)	190		
Dosierung (%)	–	0.5 - 5.0	
Geschwindigkeit vorwärts (km/h)	5		
Geschwindigkeit rückw. (km/h)	2.5		
Arbeitssteigfähigkeit max. (%)	8		

Laufzeit Batterie

Einsatzdauer 41.6 Ah Lithium (h)	bis 1.5 im Eco-Modus
Einsatzdauer 76 Ah Gel (h)	bis 1.5 im Eco-Modus
Einsatzdauer 83.2 Ah Lithium (h)	bis 3 im Eco-Modus
Einsatzdauer 105 Ah Gel (h)	bis 2 im Eco-Modus
Einsatzdauer 124.8 Ah Lithium (h)	bis 4.5 im Eco-Modus
Einsatzdauer 166.4 Ah Lithium (h)	bis 6 im Eco-Modus

Drivematic Delight



Mit der Drivematic Delight werden grosse Flächen noch schneller strahlend sauber. Dabei garantieren kompakte Abmessungen und der kleine Wendekreis flexible Einsatzmöglichkeiten – auch in Aufzügen und Kassenzonen. Der ergonomische Sitz garantiert, dass Ihre Angestellten sofort loslegen können – ganz ohne Einstellungen ändern zu müssen.

Modell	Masse	VE
50092 Drivematic Delight	70 l/66 cm	1 Stk.
50093 Drivematic Delight Silent	70 l/66 cm	1 Stk.
50094 Drivematic Delight SDL	70 l/66 cm	1 Stk.
50095 Drivematic Delight Silent SDL	70 l/66 cm	1 Stk.
50096 Drivematic Delight Dosing	70 l/66 cm	1 Stk.
50097 Drivematic Delight Dosing Silent	70 l/66 cm	1 Stk.
50098 Drivematic Delight Dosing SDL	70 l/66 cm	1 Stk.
50099 Drivematic Delight Dosing Silent SDL	70 l/66 cm	1 Stk.

Batterien	VEG*
51320 Batteriesatz Gel 24V/105Ah	1 Stk.
51340 Batteriesatz Gel 24V/180Ah	1 Stk.
51337 Batteriesatz Lithium 25.6 V/83.2 Ah	1 Stk. 32.80
51338 Batteriesatz Lithium 25.6 V/124.8 Ah	1 Stk. 52.00
51339 Batteriesatz Lithium 25.6 V/166.4 Ah	1 Stk. 66.40

Pads	Masse
65061 Pad-Antriebsscheibe ¹⁾	33 cm 1 Stk.
52632 Scheuerpad rot	33 cm 1 Stk. = 5 Pads
52633 Scheuerpad blau	33 cm 1 Stk. = 5 Pads
52634 Scheuerpad grün	33 cm 1 Stk. = 5 Pads
52635 Scheuerpad schwarz	33 cm 1 Stk. = 5 Pads
52404 Microsol Faser-Pad	33 cm 1 Stk. = 5 Pads
52255 Melamin-Pad	33 cm 1 Stk. = 5 Pads

Bürsten	Masse
65058 Scheuerbürste Polypropylen ¹⁾	33 cm 1 Stk.
65059 Scheuerbürste Polypropylen weich ¹⁾	33 cm 1 Stk.

Sauglippen	Masse
65002 Satz Sauglippen NR	1 Paar
65053 Satz Sauglippen PUR	1 Paar

Zubehör	Masse
65340 Balit 930 kpl. Drivematic	1 Stk.
82875 Care-mop 930 Drivematic	1 Stk.
51400 Universalfüllschlauch, 3 m	1 Stk.
65062 Ersatz Chemietank 8 l	1 Stk.
65381 Rückenlehne verstellbar 29596	1 Stk.

¹⁾ Eine Maschine benötigt 2 Stück

Maschinen

Scheuersaugmaschinen – Drivematic Delight

Drivematic Delight

Modell	Standard	Silent	SDL	Silent SDL	Dosing	Dosing Silent	Dosing SDL	Dosing Silent SDL
Artikelnummer	50092	50093	50094	50095	50096	50097	50098	50099

Grundausrüstung

Internes Ladegerät	•	•	•	•	•	•	•	•
Saugdüse komplett	•	•	•	•	•	•	•	•
Quick-Refill-System	•	•	•	•	•	•	•	•
Bürstengehäuse komplett	•	•	•	•	•	•	•	•
Elektrischer Fahrtrieb	•	•	•	•	•	•	•	•
Satz Sauglippen NR	•	•	•	•	•	•	•	•
Dosiersystem komplett	–	–	–	–	•	•	•	•

Sonderausstattung

Silent Kit	–	•	–	•	–	•	–	•
Sicherheitsdrehlicht (SDL)	–	–	•	•	–	–	•	•

Technische Daten

Flächenleistung theor. (m ² /h)	3'960							
Gesamthöhe (cm)	117							
Gesamtlänge (cm)	138							
Gesamtbreite (cm)	68							
Vakuum (mbar)	110							
Luffördermenge (l/s)	32							
Leistung Saugturbine (W)	400							
Arbeitsbreite (cm)	66							
Bürstendrehzahl (1/min)	180							
Leistung Bürstenmotor (W)	2 x 550							
Saugbreite (cm)	85							
Frischwassertank (l)	70							
Schmutzwassertank (l)	80							
Antriebsart	Fahrmotor							
Geräuschpegel (dB(A))	63	59	63	59	63	59	63	59
Bürstenanzahl (Stk.)	2							
Bürstendruck (kg / N/cm ²)	30 / 0.28							
Gewicht (inkl. Batterien) (kg)	386							
Dosierung (%)	–				0.5 - 5.0			
Geschwindigkeit vorwärts (km/h)	7							
Geschwindigkeit rückw. (km/h)	2.5							
Arbeitssteigfähigkeit max. (%)	12							

Laufzeit Batterie

Einsatzdauer 83.2 Ah Lithium (h)	bis 2.2
Einsatzdauer 105 Ah Gel (h)	bis 2.2
Einsatzdauer 124.8 Ah Lithium (h)	bis 3.3
Einsatzdauer 166.4 Ah Lithium (h)	bis 4.4
Einsatzdauer 180 Ah Gel (h)	bis 3.8

* Die vorgezogene Entsorgungsgebühr (VEG) auf die Lithiumbatterie wird dem Nettopreis der Maschine zugeschlagen.

Maschinen

Scheuersaugmaschinen – Drivematic Delarge



Drivematic Delarge



Die Drivematic Delarge verfügt über noch mehr Flächenleistung als die kleinere Delight und das ohne auf einen sehr kleinen Wendekreis verzichten zu müssen. Zudem garantiert der ergonomische Sitz auch hier für jede Körpergrösse die optimale ergonomische Sitzposition. Steigungen von 10% sind für die Delarge kein Hindernis und mit dem optionalen Silent-Kit verrichtet sie ihre Arbeit äusserst leise.

Modell	Masse	VE
50162 Drivematic Delarge	120 l/84 cm	1 Stk.
50163 Drivematic Delarge Silent	120 l/84 cm	1 Stk.
50164 Drivematic Delarge SDL	120 l/84 cm	1 Stk.
50165 Drivematic Delarge Silent SDL	120 l/84 cm	1 Stk.
50166 Drivematic Delarge Dosing	120 l/84 cm	1 Stk.
50167 Drivematic Delarge Dosing Silent	120 l/84 cm	1 Stk.
50168 Drivematic Delarge Dosing SDL	120 l/84 cm	1 Stk.
50169 Drivematic Delarge Dosing Silent SDL	120 l/84 cm	1 Stk.

Batterien	VEG*
51320 Batteriesatz Gel 24V/105Ah	1 Stk.
51340 Batteriesatz Gel 24V/180Ah	1 Stk.
51351 Batteriesatz Gel 24V/240Ah	1 Stk.
51434 Batteriesatz Lithium 25.6 V/166.4 Ah	1 Stk. 66.40
51435 Batteriesatz Lithium 25.6 V/208.0 Ah	1 Stk. 80.80
51436 Batteriesatz Lithium 25.6 V/249.6 Ah	1 Stk. 100.00

Pads	Masse
52450 Pad-Antriebsscheibe ¹⁾	43 cm 1 Stk.
22201 Scheuerpad rot	43 cm 1 Stk. = 5 Pads
22202 Scheuerpad blau	43 cm 1 Stk. = 5 Pads
22203 Scheuerpad grün	43 cm 1 Stk. = 5 Pads
22204 Scheuerpad schwarz	43 cm 1 Stk. = 5 Pads
52408 Microsol Faser-Pad	43 cm 1 Stk. = 5 Pads
52254 Melamin-Pad	43 cm 1 Stk. = 5 Pads

Bürsten	Masse
52451 Scheuerbürste Polypropylen ¹⁾	43 cm 1 Stk.
52452 Scheuerbürste Polypropylen weich ¹⁾	43 cm 1 Stk.

Sauglippen	Masse
52453 Satz Sauglippen NR	1 Paar
52454 Satz Sauglippen PUR	1 Paar

Zubehör	Masse
65340 Baliit 930 kpl. Drivematic	1 Stk.
82875 Care-mop 930 Drivematic	1 Stk.
51400 Universalfüllschlauch, 3 m	1 Stk.
65090 Ersatz Chemietank 10 l	1 Stk.
65381 Rückenlehne verstellbar 29596	1 Stk.

¹⁾ Eine Maschine benötigt 2 Stück

Maschinen

Scheuersaugmaschinen – Drivematic Delarge

Drivematic Delarge

Modell	Standard	Silent	SDL	Silent SDL	Dosing	Dosing Silent	Dosing SDL	Dosing Silent SDL
Artikelnummer	50162	50163	50164	50165	50166	50167	50168	50169

Grundausrüstung

Internes Ladegerät	•	•	•	•	•	•	•	•
Saugdüse komplett	•	•	•	•	•	•	•	•
Quick-Refill-System	•	•	•	•	•	•	•	•
Bürstengehäuse komplett	•	•	•	•	•	•	•	•
Elektrischer Fahrtrieb	•	•	•	•	•	•	•	•
Satz Sauglippen NR	•	•	•	•	•	•	•	•
Dosiersystem komplett	–	–	–	–	•	•	•	•

Sonderausstattung

Silent Kit	–	•	–	•	–	•	–	•
Sicherheitsdrehlicht (SDL)	–	–	•	•	–	–	•	•

Technische Daten

Flächenleistung theor. (m ² /h)	5'040							
Gesamthöhe (cm)	126							
Gesamtlänge (cm)	149							
Gesamtbreite (cm)	88							
Vakuum (mbar)	110							
Luffördermenge (l/s)	32							
Leistung Saugturbine (W)	540							
Arbeitsbreite (cm)	84							
Bürstendrehzahl (1/min)	180							
Leistung Bürstenmotor (W)	2 x 550							
Saugbreite (cm)	98							
Frischwassertank (l)	120							
Schmutzwassertank (l)	140							
Antriebsart	Fahrmotor							
Geräuschpegel (dB(A))	63	59	63	59	63	59	63	59
Bürstenanzahl (Stk.)	2 Stk.							
Bürstendruck (kg / N/cm ²)	36 / 0.16							
Gewicht (inkl. Batterien) (kg)	409							
Dosierung (%)	–				0.5 - 5.0			
Geschwindigkeit vorwärts (km/h)	7							
Geschwindigkeit rückw. (km/h)	3.5							
Arbeitssteigfähigkeit max. (%)	10							

Laufzeit Batterie

Einsatzdauer 105 Ah Gel (h)	bis 2.1
Einsatzdauer 166.4 Ah Lithium (h)	bis 4.2
Einsatzdauer 180 Ah Gel (h)	bis 3.6
Einsatzdauer 208 Ah Lithium (h)	bis 5.2
Einsatzdauer 240 Ah Gel (h)	bis 4.8
Einsatzdauer 249.6 Ah Lithium (h)	bis 6.2

Drivematic Deluxe



Die Drivematic Deluxe ist das Luxusmodell der Drivematic Familie. Eine echte Power-Maschine für Grossflächen! In allen Ausstattungsbelangen gilt «mehr ist mehr»: Sie bietet einen 200-Liter-Frischwassertank, ist 4 Stunden lang einsetzbar und schafft mit Allrad Steigungen bis 20 Prozent. Für extra Sicherheit sorgt ein Sicherheitslicht sowie ein ergonomisch gestalteter Sitz mit Sicherheitsgurt. Zusätzlich erleichtert Ihnen die Drivematic Deluxe Ihre Arbeit durch praktische Extras: einen optionalen Seitenbesen, ein Dosier System sowie eine Handabsaugung für die Reinigung schwer zugänglicher Stellen.

Modell	Masse	VE
50390 Drivematic Deluxe	200 l/102 cm	1 Stk.
50391 Drivematic Deluxe Allrad	200 l/102 cm	1 Stk.
50392 Drivematic Deluxe mit Seitenbesen	200 l/102 cm	1 Stk.
50393 Drivematic Deluxe Allrad mit Seitenbesen	200 l/102 cm	1 Stk.
50394 Drivematic Deluxe Dosing	200 l/102 cm	1 Stk.
50395 Drivematic Deluxe Dosing Allrad	200 l/102 cm	1 Stk.
50396 Drivematic Deluxe Dosing mit Seiten-200 l/102 cm besen	200 l/102 cm	1 Stk.
50397 Drivematic Deluxe Dosing Allrad mit Seitenbesen	200 l/102 cm	1 Stk.

Batterien

51480 Batteriesatz Gel 36V/240Ah	1 Stk.
51481 Batteriesatz Gel 36V/285Ah	1 Stk.

Pads	Masse	
52470 Pad-Antriebsscheibe ¹⁾	53 cm	1 Stk.
52480 Scheuerpad rot	53 cm	1 Stk. = 5 Pads
52481 Scheuerpad blau	53 cm	1 Stk. = 5 Pads
52482 Scheuerpad grün	53 cm	1 Stk. = 5 Pads
52483 Scheuerpad schwarz	53 cm	1 Stk. = 5 Pads
52484 Microsol Faser-Pad	53 cm	1 Stk. = 5 Pads
52256 Melamin-Pad	53 cm	1 Stk. = 5 Pads

Bürsten

52471 Scheuerbürste Polypropylen ¹⁾	53 cm	1 Stk.
52472 Scheuerbürste Polypropylen weich ¹⁾	53 cm	1 Stk.

Sauglippen

52473 Satz Sauglippen NR	1 Paar
52474 Satz Sauglippen PUR	1 Paar

Zubehör

52476 Handabsaugung	1 Stk.
51400 Universalfüllschlauch, 3 m	1 Stk.

¹⁾ Eine Maschine benötigt 2 Stück

Maschinen

Scheuersaugmaschinen – Drivematic Deluxe

Drivematic Deluxe

Modell	Standard	Allrad	mit SB	Allrad mit SB	Dosing	Dosing Allrad	Dosing mit SB	Dosing Allrad mit SB
Artikelnummer	50390	50391	50392	50393	50394	50395	50396	50397

Grundausrüstung

Rammschutz vorne/hinten	•	•	•	•	•	•	•	•
Sicherheitslicht	•	•	•	•	•	•	•	•
Sprühpistole	•	•	•	•	•	•	•	•
Internes Ladegerät	•	•	•	•	•	•	•	•
Saugdüse komplett	•	•	•	•	•	•	•	•
Quick-Refill-System	•	•	•	•	•	•	•	•
Bürstengehäuse komplett	•	•	•	•	•	•	•	•
Elektrischer Fahrtrieb	•	•	•	•	•	•	•	•
Satz Sauglippen NR	•	•	•	•	•	•	•	•
Allrad-Antrieb	–	•	–	•	–	•	–	•
Seitenbesen rechts (SB)	–	–	•	•	–	–	•	•
Dosiersystem komplett	–	–	–	–	•	•	•	•

Technische Daten

Flächenleistung theor. (m ² /h)	9'180							
Gesamthöhe (cm)	145.5							
Gesamtlänge (cm)	199							
Gesamtbreite (cm)	112							
Vakuum (mbar)	230							
Luftfördermenge (l/s)	32							
Leistung Saugturbine (W)	750							
Arbeitsbreite (cm)	102							
Bürstendrehzahl (1/min)	180							
Leistung Bürstenmotor (W)	2 x 750							
Saugbreite (cm)	120							
Frischwassertank (l)	200							
Schmutzwassertank (l)	220							
Antriebsart	Fahrmotor							
Geräuschpegel (dB(A))	62/60 im Silent-Modus							
Bürstenanzahl (Stk.)	2							
Bürstendruck (kg / N/cm ²)	90 / 0.21							
Gewicht (inkl. Batterien) (kg)	765							
Dosierung (%)	–				0.5 - 5.0			
Geschwindigkeit vorwärts (km/h)	9							
Geschwindigkeit rückw. (km/h)	4.5							
Arbeitssteigfähigkeit max. (%)	10	20	10	20	10	20	10	20

Laufzeit Batterie

Einsatzdauer 240 Ah Gel (h)	bis 3.4							
Einsatzdauer 285 Ah Gel (h)	bis 4							

Maschinen

Scheuersaugmaschinen - Padtabelle / Bürstentabelle

		PVC glatt	Linoleum	Kautschuk / Gummi glatt	Sportbelag PUR-versiegelt	Kunst-/Naturstein poliert (z.B. Marmor)	Hartgestein geschliffen (z.B. Granit)	Hartgestein strukturiert (z.B. Granit)	Kunstharzvergrütete Industrieböden strukturiert	Keramische Fliesen glasiert	Feinsteinzeug unglasiert	Holzparkett/Korkparkett versiegelt	Holzparkett geölt	Laminat glatt	CV (Cushion Vinylis)	Hartsteinholzbelag	Washbeton	
Baufeinreinigung	Scheuersaugen Discomatic Duomatic Drivematic	●	●	●	●	●	●	●	●	●	●	●	●	●	●	●	●	
		●	●	●	●	●	●	●	●	●	●	●	●	●	●	●	●	●
		Ⓜ																
Unterhaltsreinigung	Scheuersaugen Discomatic Duomatic Drivematic	●	●	●	●	●	●	●	●	●	●	●	●	●	●	●	●	●
		●	●	●	●	●	●	●	●	●	●	●	●	●	●	●	●	●
		Ⓜ																
Zwischenreinigung	Scheuersaugen Discomatic Duomatic Drivematic	●	●	●	●	●	●	●	●	●	●	●	●	●	●	●	●	●
		●	●	●	●	●	●	●	●	●	●	●	●	●	●	●	●	●
		Ⓜ																
Grundreinigen	Scheuersaugen Discomatic Duomatic Drivematic	●	●	●	●	●	●	●	●	●	●	●	●	●	●	●	●	●
		●	●	●	●	●	●	●	●	●	●	●	●	●	●	●	●	●
		●	●	●	●	●	●	●	●	●	●	●	●	●	●	●	●	●
		●	●	●	●	●	●	●	●	●	●	●	●	●	●	●	●	●

Bemerkung: Wenn mehrere Pads oder Bürsten in einem Feld aufgeführt werden, dann gilt die Auflistung der priorisierten Vorschläge aus den Wetrok Reinigungs- und Pflegeanleitungen.

Ⓜ	Melamin-Pad
●	Microsol Faserpad
●	Scheuerpad rot
●	Scheuerpad blau
●	Scheuerpad grün
●	Scheuerpad schwarz

Scheuerbürsten	
●	SN Scheuerbürste Supernylon
●	SNW Scheuerbürste Supernylon weich
●	PP Scheuerbürste Polypropylen
●	PPW Scheuerbürste Polypropylen weich
●	PET Scheuerbürste PET weich
●	F Scheuerbürste Filament
●	TX Scheuerbürste Tynex

Maschinen

Scheuersaugmaschinen – Scheuerpads

Scheuerpads zu Scheuersaugmaschinen



Zu Modell	Bezeichnung	Art.-Nr.	Farbe	Verkaufseinheit VE
Discomatic Tango	Microsol® Faser-Pad Ø 17 cm Scheuerpad Ø 17 cm	22254		1 Stk. = 5 Pads
		52597	rot	1 Stk. = 5 Pads
		52598	grün	1 Stk. = 5 Pads
		52599	schwarz	1 Stk. = 5 Pads
Discomatic Bolero	Microsol® Faser-Pad Ø 18 cm Melamin-Pad Ø 18 cm Scheuerpad Ø 18 cm	52109		1 Stk. = 5 Pads
		52249		1 Stk. = 5 Pads
		52601	rot	1 Stk. = 5 Pads
		52602	grün	1 Stk. = 5 Pads
Duomatic C43 Discomatic Mambo	Microsol® Faser-Pad Ø 22 cm Melamin-Pad Ø 22 cm Scheuerpad Ø 22 cm	52400		1 Stk. = 5 Pads
		52250		1 Stk. = 5 Pads
		52606	rot	1 Stk. = 5 Pads
		52607	blau	1 Stk. = 5 Pads
Duomatic C50 Duomatic Esprit Duomatic Intense 50 Duomatic Impluse 50	Microsol® Faser-Pad Ø 25.5 cm Melamin-Pad Ø 25.5 cm Scheuerpad Ø 25.5 cm	52608	grün	1 Stk. = 5 Pads
		52609	schwarz	1 Stk. = 5 Pads
		52402		1 Stk. = 5 Pads
		52251		1 Stk. = 5 Pads
Duomatic C60 Duomatic Intense 60 Duomatic Impulse 60 Duomatic Endurer 60	Microsol® Faser-Pad Ø 30.7 cm Melamin-Pad Ø 30.7 cm Scheuerpad Ø 30.7 cm	52613	rot	1 Stk. = 5 Pads
		52614	blau	1 Stk. = 5 Pads
		52615	grün	1 Stk. = 5 Pads
		52616	schwarz	1 Stk. = 5 Pads
Laser 65/65L Drivematic Delight	Microsol® Faser-Pad Ø 33 cm Melamin-Pad Ø 33 cm Scheuerpad Ø 33 cm	52410		1 Stk. = 5 Pads
		52252		1 Stk. = 5 Pads
		52626	rot	1 Stk. = 5 Pads
		52627	blau	1 Stk. = 5 Pads
Sprinter XR70	Microsol® Faser-Pad Ø 35.5 cm Scheuerpad Ø 35.5 cm	52628	grün	1 Stk. = 5 Pads
		52629	schwarz	1 Stk. = 5 Pads
		52404		1 Stk. = 5 Pads
		52255		1 Stk. = 5 Pads
Laser 75/75L Discomatic Samba XT Duomatic Endurer 75	Microsol® Faser-Pad Ø 38 cm Melamin-Pad Ø 38 cm Scheuerpad Ø 38 cm	52632	rot	1 Stk. = 5 Pads
		52633	blau	1 Stk. = 5 Pads
		52634	grün	1 Stk. = 5 Pads
		52635	schwarz	1 Stk. = 5 Pads
iMatic XR 85 Scrubo 43 Drivematic Delarge	Microsol® Faser-Pad Ø 43 cm Melamin-Pad Ø 43 cm HS-Polierpad Ø 43 cm Scheuerpad Ø 43 cm	52405		1 Stk. = 5 Pads
		52639	rot	1 Stk. = 5 Pads
		52640	blau	1 Stk. = 5 Pads
		52641	grün	1 Stk. = 5 Pads
Sprinter XR90	Microsol® Faser-Pad Ø 46 cm Scheuerpad Ø 46 cm	52642	schwarz	1 Stk. = 5 Pads
		52408		1 Stk. = 5 Pads
		52254		1 Stk. = 5 Pads
		22200	weiß	1 Stk. = 5 Pads
Drivematic Deluxe	Microsol® Faser-Pad Ø 53 cm Melamin-Pad Ø 53 cm Scheuerpad Ø 53 cm	22201	rot	1 Stk. = 5 Pads
		22202	blau	1 Stk. = 5 Pads
		22203	grün	1 Stk. = 5 Pads
		22204	schwarz	1 Stk. = 5 Pads
Drivematic Deluxe	Microsol® Faser-Pad Ø 53 cm Melamin-Pad Ø 53 cm Scheuerpad Ø 53 cm	52409		1 Stk. = 5 Pads
		52659	rot	1 Stk. = 5 Pads
		52661	grün	1 Stk. = 5 Pads
		52662	schwarz	1 Stk. = 5 Pads
Drivematic Deluxe	Microsol® Faser-Pad Ø 53 cm Melamin-Pad Ø 53 cm Scheuerpad Ø 53 cm	52484		1 Stk. = 5 Pads
		52256		1 Stk. = 5 Pads
		52480	rot	1 Stk. = 5 Pads
		52481	blau	1 Stk. = 5 Pads
Drivematic Deluxe	Microsol® Faser-Pad Ø 53 cm Melamin-Pad Ø 53 cm Scheuerpad Ø 53 cm	52482	grün	1 Stk. = 5 Pads
		52483	schwarz	1 Stk. = 5 Pads

Maschinen

Teppichreiniger – Extravac

Extravac 280



Leitungsunabhängige, leichte Sprühextraktionsmaschine für kleine und mittelgrosse Textilflächen.

Modell	VE
40200 Extravac 280	1 Stk.

Düsen

41515 Handsprühdüse Extravac	1 Stk.
41500 Hartbodendüse	1 Stk.
41520 Vorsprühlanze mit Schlauch (10m)	1 Stk.
41505 Wandextraktionsdüse	1 Stk.

Saug-/Druckschlauch

41550 Saug-/Druckschlauch (3m)	1 Stk.
41570 Saug-/Sprührohr	1 Stk.

Extravac 400



Leitungsunabhängige, starke Sprühextraktionsmaschine für die Teppichreinigung von mittleren bis grossen Flächen und harten Profieinsatz. Mit stufenlos regulierbarer Hochdruckpumpe.

Modell	VE
40240 Extravac 400	1 Stk.

Düsen

41515 Handsprühdüse Extravac	1 Stk.
41500 Hartbodendüse	1 Stk.
41520 Vorsprühlanze mit Schlauch (10m)	1 Stk.
41505 Wandextraktionsdüse	1 Stk.

Saug-/Druckschlauch

41535 Saug-/Druckschlauch (4.5m)	1 Stk.
41575 Saug-/Sprührohr Alu	1 Stk.

Extravac 340



Sprühextraktionsmaschine mit rotierender Bürste für die Zwischen- und Grundreinigung von mittleren bis grossen Textilflächen. Arbeitet vor- und rückwärts.



Modell	VE
40230 Extravac 340	1 Stk.

Bürsten

42047 Walzenbürste weich	1 Stk.
42045 Walzenbürste hart	1 Stk.

Maschinen

Teppichreiniger – Extravac

	Extravac		
Modell	280	400	340
Artikelnummer	40200	40240	40230
			
Grundausrüstung			
Saug-/Druckschlauch	•	•	–
Saug-/Sprührohr	•	•	–
Walzenbürste weich	–	–	•
Technische Daten			
Gewicht (kg)	22	39	48
Gesamthöhe (cm)	68	84	94
Gesamtlänge (cm)	53	82	116
Gesamtbreite (cm)	37	43	
Vakuum (mbar)	212	250	217
Luftfördermenge (l/s)	49	50	48
Leistung Saugturbine (W)	850	1'250	1100
Nennspannung (V)	230		
Frequenz (Hz)	50		
Netzkabellänge (m)	10	15	20
Arbeitsbreite (cm)	26	37.5	32
Förderleistung (l/min)	2.7	1.8 – 3.5	2.2
Frischwassertank (l)	28	30	34
Schmutzwassertank (l)	28	40	34
Pumpendruck (bar)	2.4	3 - 11	2.5
Druckpumpenleistung (W)	90	370	265

Maschinen

Dampfreiniger – Calorvac

Calorvac DS8



Dampfsauger zum Dampfreinigen und Absaugen ohne Chemie in einem Arbeitsgang. Für Glas- oder Fliesenoberflächen, Wände und Polsterflächen.

Modell	VE
30600 Calorvac DS8	1 Stk.

Saug-/Dampfschlauch	
31645 Saug-/Dampfschlauch mit Griff	1 Stk.

Saugrohre	
31655 Saugrohr komplett	1 Stk.

Düsen	
31620 Bodendüse	1 Stk.
31625 Wand-/Fensterdüse	1 Stk.
31630 Ritzendüse	1 Stk.
31635 Dampfstrahldüse	1 Stk.
31632 Wanddüse klein	1 Stk.

Zubehör	
31640 Zubehör-Nachrüstset	1 Stk.
31661 Zubehörkorb	1 Stk.
31650 Füllflasche 2 l	1 Stk.

Maschinen

Dampfreiniger – Calorvac

Calorvac

Modell	DS8
Artikelnummer	30600



Grundausrüstung

Bodendüse	•
Wand-/Fensterdüse	•
Ritzdüse	•
Dampfstrahldüse	•
Saug-/Dampfschlauch	•
Füllflasche 2l	•
Saugrohr	•

Technische Daten

Gewicht (kg)	23
Gesamthöhe (cm)	96
Gesamtlänge (cm)	69
Gesamtbreite (cm)	36
Luftfördermenge (l/s)	42
Leistung Saugturbinen (W)	950
Nennspannung (V)	400
Frequenz (Hz)	50
Netzkabellänge (m)	7.5
Frischwassertank (l)	6.4
Dampfdruck (bar)	4
Dampfkesseltemperatur (°C)	+152

Maschinen

Kehrmaschinen – Handkehrmaschinen

Turbo Sweep 77 Plus



Für den professionellen Einsatz auf Flächen ab 200 m². Doppelte Schmutzaufnahme durch zusätzliche Kehrwalze, dadurch doppelt gut für feinen Schmutz geeignet. Mit Softgrip Schiebebügel und Staubfilter für beste Ergonomie.

Modell	Masse	VE
70016 Turbo Sweep 77 Plus	77 cm	1 Stk.

Master Sweep 97 Plus



Der motorisierte Bürstenantrieb sorgt für Sauberkeit bis in die Ecken und nimmt auch grossen Schmutz auf. Dabei ist die Maschine extrem handlich und die erweiterte Batterie sorgt für eine lange Einsatzdauer. Mit Softgrip Schiebebügel und Staubfilter.

Modell	Masse	VE
70017 Master Sweep 97 Plus	97 cm	1 Stk.

Maschinen

Kehrmaschinen – Handkehrmaschinen

Handkehrmaschinen

Modell	77 Plus	97 Plus
Artikelnummer	70016	70017

Grundausrüstung

Tellerbesen-System	•	•
Feinschmutzkehrwalze	•	•
2 Stk. Staubfilter	•	•
Softgrip Schiebebügel	•	•
Stufenlose Bürsten-Höhenverstellung	•	•
Ladegerät	-	•
Batterie	-	•

Technische Daten

Flächenleistung theor. (m ² /h)	2'860	4'100
Gewicht (kg)	12	22
Einsatzdauer (h)	-	bis 2
Ladezeit Vollladung (h)	-	ca. 7
Arbeitsbreite (cm)	77	97
Antriebsart	manuell	elektrisch und manuell
Batteriekapazität (Ah)	-	15
Schmutzbehälter (l)	50	
Batteriespannung (V)	-	12
Schmutzbehälterentleerung	manuell	
Filtermaterial	Polyester	

Maschinen

Kehrmaschinen – Speedmatic

Speedmatic Twister



Leicht manövrierbare Kehrsaugmaschine mit integriertem Ladegerät für enge Räume und kleine Flächen. Dank Batterie sehr leise und abgasfrei. Mit dem optionalen Teppichset werden mittlere bis grosse Teppichflächen effizient gereinigt.

Modell	Masse	VE
71500 Speedmatic Twister	78 cm	1 Stk.

Bürsten/Besen

71816	Seitenbesen Standard	1 Stk.
71808	Seitenbesen Naturfaser	1 Stk.
71815	Seitenbesen PPL-Stahl	1 Stk.
71805	Walzenbürste Standard	1 Stk.
71801	Teppich-Set ¹⁾	1 Stk.

¹⁾ Besteht aus: Naturfaser-Walzenbürste, Papierluftfilter, Dichtgummis streifenfrei

Speedmatic Tornado Pro



Kompakte Aufsitz-Kehrmaschinen für die Reinigung sämtlicher Flächen im Innen- und Aussenbereich. Das Model P-XT mit leistungsstarkem Benzinmotor meistert grössere Steigungen oder enge Platzverhältnisse ohne Mühe. Für leises Arbeiten im Innenbereich ist das emissionsfreie Model B mit Batteriebetrieb besonders gut geeignet. Mit Polyesterfilter für feuchtes Kehrgut.

Modell	Masse	VE
71509 Speedmatic Tornado Pro P-XT	120 cm	1 Stk.
71507 Speedmatic Tornado Pro B	120 cm	1 Stk.

Bürsten/Besen

71846	Seitenbesen Standard	1 Stk.
71845	Seitenbesen PPL-Stahl	1 Stk.
71818	Walzenbürste Standard	1 Stk.
71819	Walzenbürste Naturfaser	1 Stk.
71817	Walzenbürste Premium	1 Stk.

Zubehör

71844	Einsatzbehälter Schmutztank	2 Stk.
71813	Streifenfreie Räder (B)	1 Set
71814	Streifenfreie Räder (P-XT)	1 Set
71820	Stundenzähler	1 Stk.
71834	Strassenzulassung	1 Stk.

Maschinen

Kehrmaschinen – Speedmatic

Speedmatic Zyklon



Grosse Aufsitz-Kehrmaschine mit Hochentleerung für die effektive Reinigung grosser Flächen im Aussenbereich mit hoher Schmutzbehälter-Kapazität. Auch bei Tiefgaragen mit grösseren Steigungen und Rampen geeignet. Durch den effizienten Dieselmotor sind lange Laufzeiten möglich und damit Zeitersparnis bei der Arbeit gewährleistet. Mit Polyesterfilter für feuchtes Kehrgut.

Modell	Masse	VE
71503 Speedmatic Zyklon	154 cm	1 Stk.

Bürsten/Besen

71831	Seitenbesen Standard	1 Stk.
71830	Seitenbesen PPL-Stahl	1 Stk.
71832	Walzenbürste Standard	1 Stk.
71833	Walzenbürste Premium	1 Stk.

Zubehör

71835	Streifenfreie Räder	1 Set
71840	Rückwärtssignal	1 Stk.
71834	Strassenzulassung	1 Stk.

Speedmatic

Modell	Twister	Tornado Pro P-XT	Tornado Pro B	Zyklon
Artikelnummer	71500	71509	71507	71503

Grundausrüstung

Seitenbesen Standard	•	•	•	•
Walzenbürste Standard	•	•	•	•
Batteriesatz trocken	•	-	•	-
Stundenzähler	-	•	•	•

Technische Daten

Flächenleistung theor. (m ² /h)	3'500	5'625	8'125	12'320
Gewicht (kg)	98	262	337	645
Gesamthöhe (cm)	113	114		152
Gesamtlänge (cm)	128	140		163
Gesamtbreite (cm)	75	101		121
Einsatzdauer (h)	bis 3			bis 2.5
Antriebsart	Elektrisch	4-Takt-Benzinmotor	Elektrisch	Dieselmotor
Geschwindigkeit vorwärts (km/h)	-	4.5	6.5	7-8
Batteriekapazität (Ah)	105		180	
Arbeitssteigfähigkeit max. (%)		16	12	16
Schmutzbehälter (l)	40	95		160
Batteriespannung (V)	12	-	24	-
Arbeitsbreite m. Seitenbesen (cm)	78	120		154
Arbeitsbreite o. Seitenbesen (cm)	50	70		90
Filterfläche (m ²)	2.25	6		8
Schmutzbehälterentleerung	manuell			hydraulisch
Filterrüttler	manuell	elektrisch		
Filtermaterial	Polyester			



Competence Centre

Die Wetrok Expertise führt zu Mehrwert und Sicherheit für...

... Ihre **Reinigungsmitarbeitenden**, weil sie gesundheitsschonender arbeiten und von besser organisierten, einfacheren Abläufen profitieren.

... Ihre **Raumnutzer**, z.B. Patienten*innen weil sie einen guten ersten Eindruck Ihrer Einrichtung haben und sich in Ihren Räumen aufgehoben, wohl und sicher fühlen.

... Ihre **Auftraggeber**, weil Ihre Einrichtung durch effizientere Prozesse Kosten spart und dadurch die Totalkosten langfristig sinken.

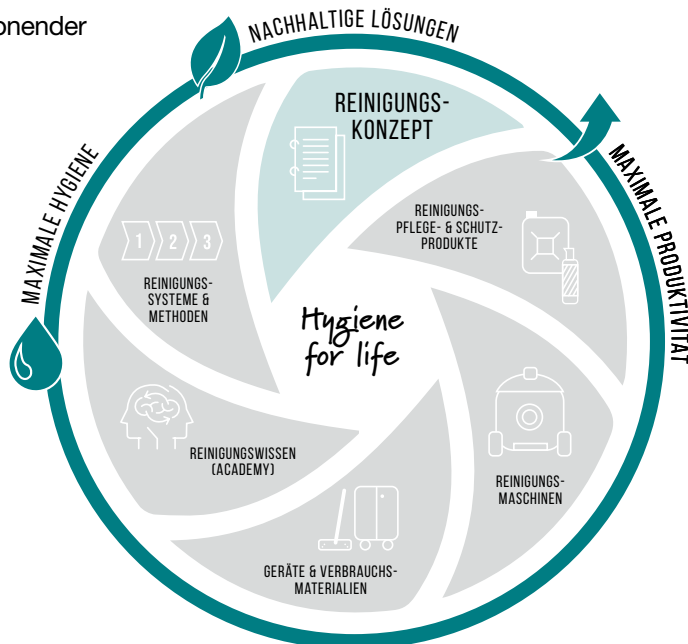

Fünf Schritte zum individuellen Konzept

Schritt 1:

Definition von Bedürfnissen/Vorgaben

- Wie wird das Objekt genutzt?
- Welche Vorgabe gilt für das Hygienelevel (Soll-Zustand)?
- Welche Daten/Pläne sind über das Gebäude vorhanden?

Schritt 2:

Objektbegehung vor Ort

- Sind spezielle Oberflächen/Bodenbeläge vorhanden?
- Wie dicht ist der Raum möbliert?
- Wie steht es um das Hygienelevel (Ist-Zustand)?

Schritt 3:

Studium der Grundrisspläne/Konzepterstellung

- Wie gross sind die Räume?
- Mit welcher Kombination aus Raumgruppen, Methoden, Bodenarten, Reinigungsfrequenzen und Materialien reinigen Sie die maximale Anzahl Quadratmeter pro Stunde?
- Wo muss das Hygienelevel nachjustiert werden?

Schritt 4:

Abgabe des Konzepts an den Kunden

- In welcher Form wünschen Sie die Dokumentation?
- Wo werden Zeit und Kosten eingespart?
- Wie erfolgt die Umsetzung des Reinigungskonzepts?

Schritt 5:

Implementierung / Schulung des Reinigungsteams

- Wie wenden Sie die neuen Methoden an?
- Wie dosieren Sie die Reinigungs- und Desinfektionsmittel korrekt?
- Wie arbeiten Sie ergonomisch?



Wir beraten Sie gerne!
Kontaktieren Sie ihre*n
Verkaufsberater*in oder den
Kundendienst per Telefon
0848 81 81 81 oder per E-Mail
info@wetrok.ch

Wetrok Exposé

Komplette Dokumentation (Ordner), Objekt-Begehung, Daten erfassen und verarbeiten, Dokumentation erstellen, Berechnung des Zeit- und Personalbedarf für die Unterhaltsreinigung, Schätzung des Zeitbedarfs für die Grundreinigung und die Fensterreinigung, Raumbuch, Leistungsverzeichnis, Pflegeanleitungen für die Bodenbeläge.

Art.-Nr. Bezeichnung

00694	Ermittlung genauer Personalkosten und Zeitbedarf der Unterhaltsreinigung, auf Wunsch Materialbedarf ausweisen (Offerte), basiert auf Wetrok Leistungszahlen
-------	---

Optionen

00692	Wetrok Reinigungsplan, pro Raumgruppe
00693	Wetrok Reinigungsplan, mit Fremdprodukten, pro Raumgruppe
00702	Halber Tag Schulung/Instruktion
00703	Ganzer Tag Schulung/Instruktion

Lebensmittel-Hygienekonzept

Komplette Dokumentation, Objekt-Begehung, Daten erfassen und verarbeiten, CCP (Critical Control Points) festlegen, Dokumentation erstellen mit Gesetzesgrundlagen, Verantwortlichkeiten, Küchenhygiene-Reinigungspläne, Kontrolllisten, Hygienetipps, Tipps zur Selbstkontrolle, Reinigungsmethoden-Beschriebe, Produktdatenblätter und Sicherheitsdatenblätter der Chemieprodukte usw.

Art.-Nr. Bezeichnung

00695	Lebensmittel-Hygienekonzept (LHK) nach HACCP (Hazard Analysis and Critical Control Points) und GHP (Gute Herstellungspraxis)
00696	Lebensmittel-Hygienekonzept, mit Fremdprodukten

Optionen

00702	Halber Tag Schulung/Instruktion
00703	Ganzer Tag Schulung/Instruktion

Wellness-Hygienekonzept

Komplette Dokumentation und aufgewendete Arbeitszeit, Objekt-Begehung, Daten erfassen und verarbeiten, CCP (Critical Control Points) festlegen, Dokumentation erstellen mit Verantwortlichkeiten, Kontrolllisten, Hygienetipps, Tipps zur Selbstkontrolle, Reinigungsmethoden-Beschriebe, Produktdatenblätter und Sicherheitsdatenblätter der Chemieprodukte usw.

Art.-Nr. Bezeichnung

00697	Wellness-Hygienekonzept
00698	Wellness-Hygienekonzept, mit Fremdprodukten

Optionen

00702	Halber Tag Schulung/Instruktion
00703	Ganzer Tag Schulung/Instruktion

Beratung und Expertisen

Expertisen bei Schadensfällen oder Unterstützung bei Ausschreibungen z.B. erarbeiten von Grunddaten, erstellen von Unterlagen oder aufgewendete Arbeitszeit, inkl. schriftliche Expertise, Stundenansatz, zuzüglich Anfahrtpauschale.

Art.-Nr. Bezeichnung

00699	Beratung und Expertise (Stundenansatz)
00691	Anfahrtpauschale

Fachtechnischer Support

Anwendungstechnische Probleme vor Ort begutachten (Schweiz) und mögliche Lösungswege aufzeigen «Flying ATA», aufgewendete Arbeitszeit und schriftlicher Besuchsbericht, Stundenansatz, zuzüglich Anfahrtpauschale.

Art.-Nr. Bezeichnung

00690	Fachtechnischer Support (Stundenansatz)
00691	Anfahrtpauschale

Reinigungsplan

Übersichtlicher und detaillierter Reinigungsplan für eine Raumgruppe mit genauem Reinigungsablauf gemäss Kundenvorgaben, verständlichen Wetrok Piktogrammen, Angabe der Reinigungsfrequenzen, Reinigungsmittel- und Dosierungsangaben, Farbausdruck, A4 hoch, PDF-Datei.

Art.-Nr.	Bezeichnung
----------	-------------

00692	Reinigungsplan
-------	----------------

00693	Reinigungsplan, mit Fremdprodukten
-------	------------------------------------

Leistungszahlen und Richtwerte

Detaillierte Zusammenstellung der Wetrok Leistungszahlen pro Reinigungsmethode unter Berücksichtigung der verwendeten Maschine oder des verwendeten Gerätes für die Unterhalts-, Zwischen- und Grundreinigung, inkl. Richtwerte für Gebäude und Raum-Kategorien, A4 hoch, schwarz/weiss, ca. 30 Seiten, spiralgebunden.

Art.-Nr.	Bezeichnung
----------	-------------

92540	Leistungszahlen und Richtwerte, Deutsch,
-------	--

92541	Leistungszahlen und Richtwerte, Französisch
-------	---

Die Methoden der professionellen Reinigung

Heft mit detaillierten Beschreibungen der Wetrok Reinigungsmethoden, z.B. zur Instruktion bestens geeignet. Aufbau: Ziel der Reinigungsmethode, Vor-, Haupt- und Schlussarbeit, Sicherheitshinweise und Produktvorschläge, A5 hoch, farbig illustriert und gedruckt.

Art.-Nr.	Bezeichnung
----------	-------------

63013	Reinigungsmethoden, Deutsch
-------	-----------------------------

63014	Reinigungsmethoden, Französisch
-------	---------------------------------

63015	Reinigungsmethoden, Italienisch
-------	---------------------------------





Kontakt

Ihr Kontakt zu den Verkaufsaussendienstmitarbeitenden

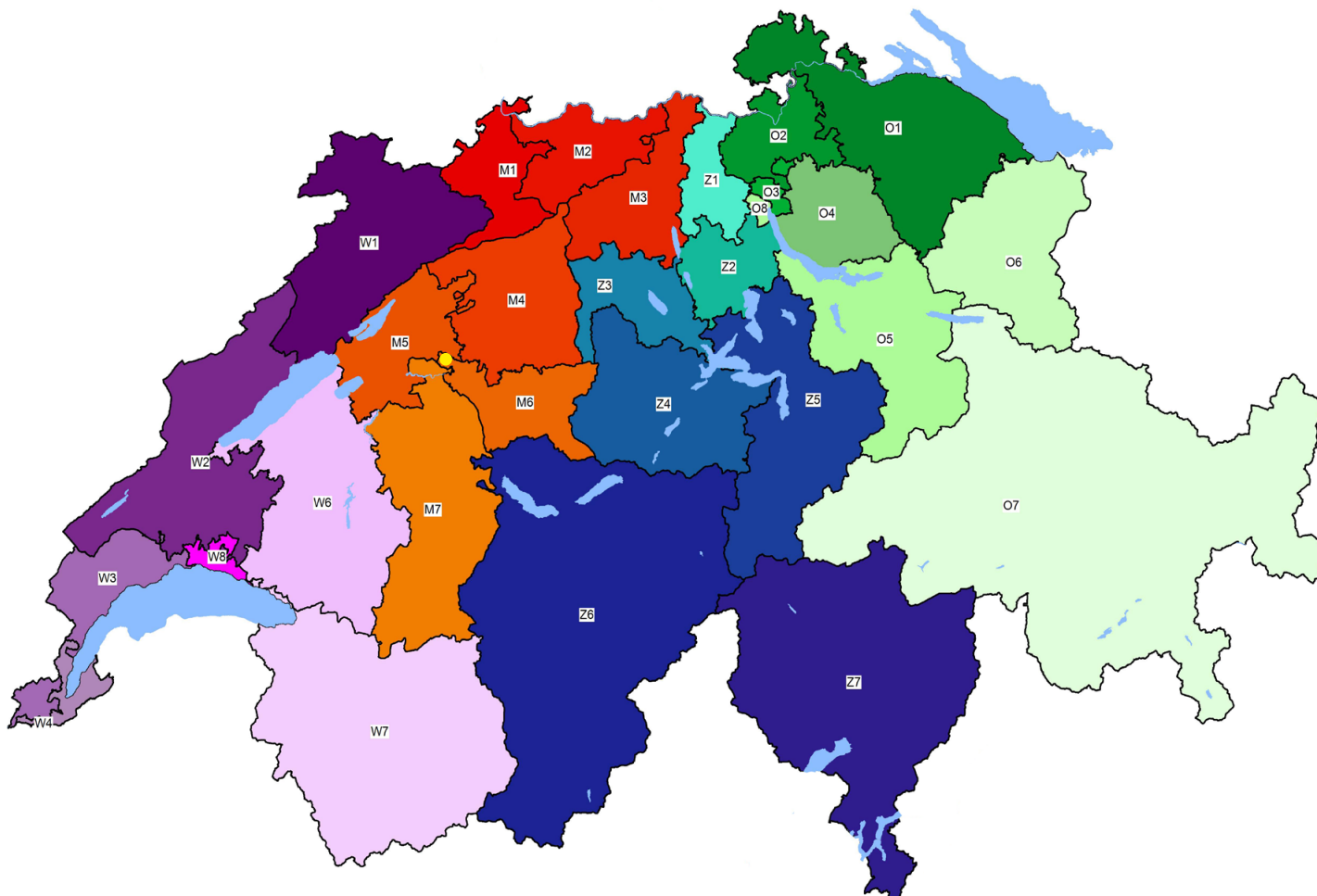

Der direkte Draht zu Ihrer Kundenberaterin, Ihrem Kundenberater

■ M1	079 359 96 45	■ O1	079 707 38 65	■ W1	079 240 66 51
■ M2	079 887 34 95	■ O2	078 670 67 69	■ W2	079 446 32 82
■ M3	079 647 06 05	■ O3	079 400 34 81	■ W3	079 419 75 42
■ M4	079 606 91 16	■ O4	079 346 58 71	■ W4	079 212 26 56
■ M5	079 359 96 47	■ O5	079 629 31 78	■ W6	079 637 54 52
■ M6	079 444 26 14	■ O6	076 328 40 30	■ W7	079 606 25 74
■ M7	079 576 27 97	■ O7	079 445 52 89	■ W8	079 460 51 34
		■ O8	079 658 08 31		

■ Z1	079 367 56 51
■ Z2	079 333 34 94
■ Z3	079 576 28 96
■ Z4	079 356 68 86
■ Z5	079 204 93 88
■ Z6	079 518 37 07
■ Z7	079 322 85 76

● **Care Spezialisten**

CM1	079 637 66 56
-----	---------------

● **Zürich-Kloten**
Hauptsitz:
 Steinackerstrasse 62
 8302 Kloten

Tel. 0848 81 81 81
 Fax 043 255 53 79

info@wetrok.ch
 www.wetrok.com

Kundenkompetenz-Zentrum



Kundenservice

Ihr direkter Draht zu Wetrok. Wir sind für Sie da, werktags von 7:30 bis 17:00 h.

URL: wetrok.com
Tel.: 0848 81 81 81
Fax: 043 255 53 79
E-mail: info@wetrok.ch



Technischer Service

Wir sorgen dafür, dass Ihre Maschinen immer einsatzfähig sind und wir warten sie, je nach Wunsch, gleich an Ort und Stelle.

Servicetelefon: 0848 83 83 83
Techn. Auskünfte: 0800 83 00 83
Fax: 043 255 53 75
E-mail: service@wetrok.ch
Ersatzteile: spareparts.wetrok.com



Wetrok Webshop

Ihre Reinigungsprodukte schnell und einfach online bestellt.

URL: shop.wetrok.com
Tel.: 0848 81 81 81
E-mail: webshop@wetrok.ch

Schulung



Schulung/Academy

Professionelle und wiederholte Schulung reduziert den Zeitaufwand für die Reinigung und erhöht deren Qualität.

Tel. Kloten: 043 255 51 43
Fax: 043 255 51 52
E-mail: academy@wetrok.ch

Verkaufspunkte in Ihrer Nähe

● Zürich-Kloten

Steinackerstrasse 62
8302 Kloten
Tel. 043 255 51 05
vp-kloten@wetrok.ch

● Basel

Grabenackerstrasse 8
4142 Münchenstein
Tel. 061 373 77 77
vp-muenchenstein@wetrok.ch

● St. Gallen

HandwerkStadt
St. Gallerstrasse 240
9200 Gossau
Tel. 071 245 17 66
vp-gossau@wetrok.ch

● Lausanne

Chemin de Mongevon 23
1023 Crissier
Tel. 021 637 23 20
vp-crissier@wetrok.ch

● Zürich-Schlieren

Schulstrasse 70
8952 Schlieren
Tel. 044 730 11 11
vp-schlieren@wetrok.ch

● Bern

Industriestrasse 9
3052 Zollikofen
Tel. 031 910 65 65
vp-zollikofen@wetrok.ch

● Neuenburg

Rue des Sablons 43
2000 Neuchâtel
Tel. 032 724 07 27
vp-neuchatel@wetrok.ch

● Lugano

Via Pobiette, Stabile Gerre
6928 Manno
Tel. 091 604 52 53
vp-manno@wetrok.ch

● Oftringen

Parkweg 2
4665 Oftringen
Tel. 062 791 03 85
vp-oftringen@wetrok.ch

● Luzern

Meierhofstrasse 9
6032 Emmen
Tel. 041 260 75 00
vp-emmen@wetrok.ch

● Genf

Chemin de la Verseuse 3
1219 Aire
Tel. 022 797 00 00
vp-aire@wetrok.ch

● Reichenburg

Glänternstrasse 9
8864 Reichenburg
Tel. 055 525 40 60
vp-reichenburg@wetrok.ch

Verkaufs- und Lieferbedingungen

Für sämtliche Lieferungen der Wetrok AG (nachfolgend Wetrok) an Kunden gelten die nachstehenden allgemeinen Verkaufs- und Lieferbedingungen, sofern keine speziellen Vereinbarungen zwischen den Parteien vorliegen (Verkauf und Lieferung grundsätzlich nur an professionelle Anwender). Änderungen dieser Bedingungen bedürfen einer schriftlichen Bestätigung durch Wetrok.

Vertragsschluss

Der Vertrag zwischen Wetrok und dem Kunden kommt erst durch einen Auftrag des Kunden und dessen Annahme durch Wetrok zustande. Der Auftrag des Kunden erfolgt per Telefon, schriftlich, via Fax oder E-mail. Wetrok nimmt den Auftrag an, indem sie die bestellte Ware liefert (inkl. Lieferschein) oder auf Wunsch des Kunden eine Auftragsbestätigung (per Fax, E-mail oder Briefpost) übermittelt.

Preise

Sämtliche Preisangaben sind in CHF exklusive Mehrwertsteuer (MWST) und basieren auf der aktuellen Preisliste.

Die Mehrwertsteuer wird auf der Faktura separat ausgewiesen. Die Preise werden so stabil wie möglich gehalten, können jedoch ganz nach Marktsituation nach unten oder oben angepasst werden. Im Wetrok Webshop finden Sie jederzeit die aktuell gültigen Preise (Login erforderlich). Zusätzlich gibt Ihnen unser Kundendienst gerne Auskunft über aktuelle Preise oder stellt Ihnen eine Offerte mit aktuellen Preisen aus.

Für einzelne chemisch-technische Produkte wird zusätzlich die VOC-Abgabe gemäss gesetzlicher Regelung erhoben. Die VOC (volatile organic compounds) wird auf der Faktura separat ausgewiesen. Leergebinde wird auf Kundenwunsch kostenpflichtig zurückgenommen.

Für einzelne Batterien wird zusätzlich die VEG-Abgabe gemäss gesetzlicher Regelung erhoben. Die VEG (vorgezogene Entsorgungsgebühr) wird auf der Faktura separat ausgewiesen.

Liefertermine

Kann Wetrok die vereinbarten Termine oder Fristen nicht einhalten, so teilt sie dies dem Kunden mit. Der Kunde verpflichtet sich, der Wetrok eine angemessene Nachfrist anzusetzen, und verzichtet ausdrücklich auf einen Verzugschaden.

Lieferkosten/Auftragsbearbeitung

Bei Bestellungen mit einem Warenwert ab CHF 350.00 netto (exkl. MWST und VOC) erfolgt die Lieferung frei Haus. Bei Bestellungen mit einem Warenwert unter CHF 350.00 wird eine Bearbeitungspauschale von CHF 28.00 in Rechnung gestellt. Zuschläge für Expresslieferungen gehen zu Lasten des Kunden.

Eigentum und Gefahr

Eigentum und Gefahr an den Wetrok Produkten gehen zu jenem Zeitpunkt auf den Kunden über, zu dem die Produkte dem Kunden resp. dessen Stellvertreter tatsächlich vom Spediteur an der angegebenen Lieferadresse übergeben wurden.

Gewährleistung/Rügefrist

Der Kunde hat die Pflicht sofort nach Erhalt der Ware zu prüfen, ob die Lieferung mit seiner Bestellung übereinstimmt. Abweichungen sind unverzüglich zu melden.

Retourwaren

Rücknahme von falsch bestellter Ware wird nur mit Lieferschein/Faktura akzeptiert. Retouren sind innert 10 Tagen ab Lieferscheindatum unter der Telefon Nummer 0848 81 81 81 anzu-melden, andernfalls gilt die Lieferung als akzeptiert. Anschliessend ist die gemeldete Retoure innerhalb von 30 Tagen ab Lieferscheindatum zurückzu-senden. Nach Ablauf dieser Frist werden Retouren nicht mehr akzeptiert. Diese Gewährleistung gilt ausschliesslich für neue/ungebrauchte Materialien. Geöffnete Gebinde und aufgerissene Verpackungen werden nicht zurückgenommen und nicht zurückerstattet. Bei Abholung durch Wetrok wird ein Pauschalbetrag von CHF 90.00 erhoben. Für falsch bestellte Ware behält Wetrok sich vor, die Realaufwendungen an den Auftraggeber weiterzuerrechnen.

Zahlung

30 Tage netto, kein Skontoabzug. Unberechtigte Skontoabzüge werden nachbelastet. Der Verzugszins ab Fälligkeit beträgt 6%. Ab der 2. Mahnung werden Mahnspesen von CHF 30.00 verrechnet. Bei Barkäufen in unseren Verkaufspunkten wird ein Barzahlungsrabatt von 2% gewährt.

Reparatur und Wartung

Reparatur- und Wartungsarbeiten werden durch die regionalen Wetrok Servicetechniker vor Ort oder in der Service-Werkstatt ausgeführt.

Qualitätssicherung

Wetrok ist nach ISO 9001 zertifiziert.

Umweltmanagement

Wetrok ist nach ISO 14001 zertifiziert.

Eduqua

Die Wetrok Academy ist nach Eduqua zertifiziert.

Modell- und

Konstruktionsänderungen

Modell- und Konstruktionsänderungen sowie daraus resultierende Preisänderungen sind jederzeit vorbehalten.

Chemisch-technische Produkte (CTP)/Produktsicherheit und Lagerhinweise

Gefahrenhinweise und Sicherheitsratschläge können dem entsprechenden Sicherheitsdatenblatt entnommen werden. Diese können auf unserer Homepage unter www.wetrok.com (PDF-Dateien) eingesehen oder unter der Telefonnummer 0848 81 81 81 bestellt werden. Die Wetrok Produkte sind für professionelle Anwender/Spezialisten bestimmt. Die Lagerung hat im verschlossenen Originalgebinde zu erfolgen. Die CTP sind vor Frost, Hitze und Licht zu schützen.

Anwendbares Recht und Gerichtsstand

Auf die Lieferungen von Wetrok kommt ausschliesslich das Schweizer Recht zur Anwendung. Das Wiener Kaufrecht vom 11. April 1980 wird wegbedungen. Beide Parteien anerkennen für alle Streitigkeiten aus dem oder im Zusammenhang mit Lieferungen der Wetrok die ausschliessliche Zuständigkeit des ordentlichen Gerichts in Zürich.

Wetrok AG

1. Garantieerklärung

Wetrok garantiert für die von ihr gelieferten Wetrok Reinigungsmaschinen, Geräte und Produkte eine einwandfreie Funktion für den vorgesehenen und zugesicherten Gebrauch.

2. Beginn und Dauer der Garantie

Wetrok gewährt für die von ihr gelieferten Reinigungsmaschinen eine Garantie von 24 Monaten oder 1000 Betriebsstunden (es gilt der Wert, welcher zuerst erreicht wird). Die Garantie beginnt ab dem Lieferdatum. Für Wetrok Geräte sowie Reinigungs-, Pflege- und Schutzprodukte gewährt Wetrok 12 Monate Garantie ab Lieferdatum. Für Occasionsmaschinen gilt eine 6-monatige Garantie ab Lieferdatum. Für Antriebsbatterien und Ladegeräte gelten die vom jeweiligen Lieferanten eingeräumten Garantien, welche 1 Jahr betragen. Wetrok gewährt auf die von ihr gelieferten Lithiumbatterien für Scheuersaugmaschinen, bei sachgemäßem Gebrauch, eine Garantiezeit von 5 Jahren oder 2000 Ladezyklen, für alle anderen Lithiumbatterien gilt eine Garantiezeit von 2 Jahren oder 2000 Ladezyklen (es gilt der Wert, der zuerst erreicht wird). Alle weiteren Bestimmungen zum Garantieanspruch gelten gemäss Produktinformation zu den Lithiumbatterien. Nach Abschluss einer Reparatur- und/oder Wartungsarbeit durch das Wetrok Servicepersonal wird eine Servicegarantie für die verrichtete Arbeit und die verwendeten Ersatzteile von 6 Monaten, ab Datum der Ausführung, gewährt.

3. Garantieanspruch

Der Kunde hat die von Wetrok gelieferten Maschinen, Geräte und Produkte umgehend nach der Lieferung zu prüfen und allfällige Mängel sofort schriftlich anzuzeigen.

Verdeckte Mängel resp. Mängel, die erst im Verlauf der Garantiezeit auftauchen, sind umgehend nach deren Entdeckung schriftlich bekannt zu geben. Ein Garantieanspruch kann im Rahmen der Garantiebestimmungen geltend gemacht werden, wenn innerhalb der Garantiezeit die einwandfreie Funktion und der zugesicherte Gebrauch von Wetrok Produkten beeinträchtigt ist.

4. Garantieeinschränkungen/ Garantieausschluss

Die Geltendmachung eines Garantieanspruches ist in folgenden Fällen ausgeschlossen:

- für sämtliche Teile, die beim Gebrauch dem normalen Verschleiss unterworfen sind;
- für Defekte, die durch fahrlässige oder unsachgemässe Bedienungen entstanden sind;
- wenn Maschinen und Geräte von Drittpersonen, ohne Einwilligung der Wetrok geöffnet und/oder repariert wurden;
- wenn die Wetrok Betriebsanleitungen nicht eingehalten wurden;
- wenn nicht Original Wetrok-Ersatzteile/Zubehör eingesetzt wurden.

Die Geltendmachung eines Garantieanspruches kann eingeschränkt werden, wenn nicht Wetrok Reinigungsprodukte eingesetzt wurden.

5. Garantieleistungen

Wetrok verpflichtet sich, alle während der Garantiezeit gemeldeten Mängel zu beheben resp. mangelhafte Teile kostenlos zu ersetzen, sofern der Mangel nachweisbar auf fehlerhafte Konstruktion, mangelhafte Produktion oder ungeeignetes Material zurückzuführen ist und kein Garantieausschlussgrund vorliegt.

Wetrok AG

Wetrok Online-Kanäle: Wir sind für Sie da!

Bleiben Sie mit uns stets auf dem neusten Stand. Entdecken Sie jetzt unsere digitalen Kanäle:

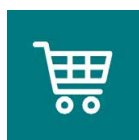

Wetrok Webshop

Sie bestellen Ihre Produkte gerne online? Dann ordern Sie Ihre Reinigungsmittel, Mopps etc. jetzt bequem via Wetrok Webshop:

shop.wetrok.com



Wetrok Website

Sie sind auf der Suche nach einem Flyer, Produktdatenblatt oder einer Reinigungsanleitung? Dann besuchen Sie unsere Wetrok Website:

www.wetrok.com



Wetrok E-Magazin

Sie möchten immer über neu lancierte Produkte informiert sein sowie spannende Reportagen und Interviews zu aktuellen Reinigungsthemen lesen? All das finden Sie im Wetrok E-Magazin:

www.wetrok.ch/magazin



Wetrok E-Newsletter

Sie möchten keine Neuigkeiten, Reinigungstipps und Fachberichte aus dem Wetrok E-Magazin mehr verpassen? Dann abonnieren Sie jetzt den Wetrok E-Newsletter:

www.wetrok.ch/newsletter



Wetrok YouTube-Kanal

Sie möchten wissen, wie Sie die Sauglippen Ihrer Maschine wechseln? Antworten auf diese und viele weitere Fragen finden Sie in den Videos auf dem Wetrok YouTube-Kanal. Jetzt abonnieren:

www.youtube.com/wetrokag



Wetrok LinkedIn-Kanal

Sie wünschen sich Videoanleitungen zu Reinigungsmethoden oder Nachhaltigkeitstipps? All das finden Sie auf unserem LinkedIn-Profil. Jetzt folgen:

www.linkedin.com/company/wetrok-schweiz

www.wetrok.com

Wetrok AG Steinackerstrasse 62, CH-8302 Kloten, info@wetrok.ch, Tel. +41 43 255 51 51

Wetrok Austria GmbH Deutschstrasse 19, A-1230 Wien, info@wetrok.at, Tel. 0800 20 48 68

Wetrok GmbH Maybachstrasse 35, D-51381 Leverkusen, info@wetrok.de, Tel. +49 2171 398-0

Wetrok Polska S.A. ul. Łączyny 4, PL-02-820 Warszawa, warszawa@wetrok.pl, Tel. +48 22 331 20 50

Wetrok AB Kyrkvägen 1 G, SE-192 72 Sollentuna, info@wetrok.se, Tel. +46 8 444 34 00

