



# Produktkatalog Deutschland 2023/24

Gültig ab 1.4.2023



# Klimaneutrale Reinigung: Zeit für eine Veränderung



Geschätzte Kundin, geschätzter Kunde

Möchten Sie den ökologischen Fussabdruck Ihres Unternehmens reduzieren? Und gleichzeitig Aerosole aus dem Reinigungsalltag Ihres Personals verbannen?

Dann haben wir die 2-in-1-Lösung für Sie: die Wetrok Granuline. Stellen Sie jetzt um auf die **klimafreundlichen Wetrok Granulat-Reiniger** und die moderne Reinigungsmethode «**feucht abwischen mit Schaum**» – für die **Umwelt** und für die **Gesundheit** Ihrer Mitarbeiter\*innen.

Ihre **sieben Umweltvorteile** mit der unschlagbaren Kombi aus Granuline und Schaum:

1. klimaneutrales Reinigungsmittel
2. sehr gut biologisch abbaubar
3. frei von Lösungsmitteln und Konservierungsstoffen
4. kein Wasser, weniger Volumen, weniger Fahrten
5. 30 % weniger Chemieverbrauch
6. 90 % weniger Wasserverbrauch
7. 2 x so lange haltbar wie Flüssigreinigungsmittel

Die Wetrok Granuline besteht aus fünf Reinigern. So reinigen Sie Ihr gesamtes Gebäude klimaneutral. Das innovative Verfahren mit den zu Einzelportionen verpackten Granulat-Körnern ist **patentiert**, international **prämiert** und erzielt **überragende Reinigungsergebnisse**.

Alle Granulat-Reiniger tragen das Label *klimaneutrales Produkt* der unabhängigen Organisation **Climate Partner**. Das heisst, die CO<sub>2</sub>-Emissionen wurden berechnet, werden laufend reduziert und durch international anerkannte **Klimaschutzprojekte ausgeglichen**.

Wussten Sie, dass Sie mit den Granulat-Reinigern insgesamt **19 % weniger CO<sub>2</sub>** ausstossen als mit herkömmlichen Flüssigreinigungsmitteln?

Beim Umweltlabel auf der Verpackung hört Nachhaltigkeit bei uns jedoch nicht auf. Eine **ressourcensparende Reinigungsmethode** ist mindestens genauso wichtig. Deshalb haben wir die Reinigungsmethode «**feucht abwischen mit Schaum**» entwickelt: Granulat und Wasser in einer Flasche mischen, Flasche zusammendrücken – et voilà, der Reinigungsschaum ist einsatzbereit.

Im Vergleich zum Spray gelangen **keine Sprühpartikel** (Aerosole) in die Luft. Zudem entfällt das – im Vergleich zur Eimermethode – gelenkschädigende Auswringen von Tüchern. Eine rundum **gesundheitserhaltende Lösung** für das Personal!

Auf Seite 11 erfahren Sie mehr über unser unterstütztes Klimaprojekt, die Wetrok Granuline und die Reinigung mit Schaum.

Klimafreundlich in die Zukunft – packen wir es gemeinsam an!

Ihr

**Torsten Marx**

Geschäftsführer Wetrok Deutschland

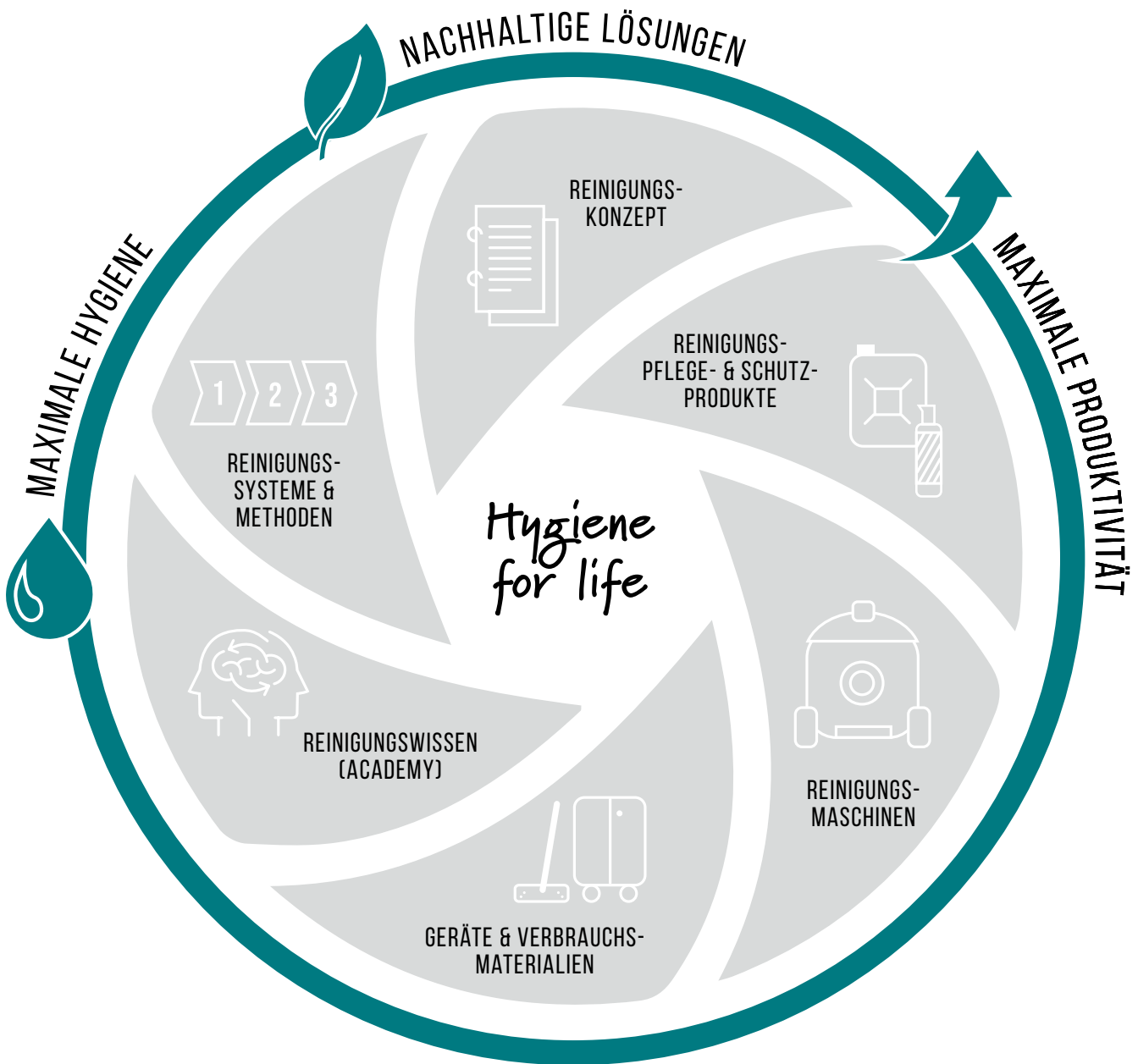

**Reinigungs-, Pflege- und Schutzprodukte**  
ab Seite 5



**Hand-/Hauthygiene und Desinfektion**  
ab Seite 73



**Geräte und Verbrauchsmaterialien**  
ab Seite 85



**Reinigungswagen**  
ab Seite 137



**Maschinen**  
ab Seite 181



**Competence Centre (Exposé)**  
ab Seite 257



**Kontakt**  
ab Seite 261







## Reinigungs-, Pflege- und Schutzprodukte

Ihre Preise jederzeit aktuell.  
Jetzt im Webshop einloggen:



# Reinigungs-, Pflege- und Schutzprodukte

## Inhaltsverzeichnis

|                                 |       |   |       |                           |       |
|---------------------------------|-------|---|-------|---------------------------|-------|
| <b>Granuline</b>                | Seite | <b>Schutzprodukte</b>                     | Seite | <b>Allzweckreiniger</b>   | Seite |
| <b>Unterhaltsreiniger</b>       |       | <b>Beschichtung</b>                       |       | <b>Unterhaltsreiniger</b> |       |
| Granufloor                      | 12    | Mepol 2000                                | 28    | Alcosal                   | 42    |
| Granusurf                       | 13    | Mepol H                                   | 28    | Reodor                    | 42    |
| Granusan                        | 14    | Mepol HM                                  | 29    | Reodor citro              | 43    |
|                                 |       | Mepol Ohm                                 | 29    | Resal                     | 43    |
| <b>Granuline</b>                |       | Mepol HX                                  | 30    | Powersurf                 | 44    |
| <b>Grundreiniger</b>            |       | Stoner                                    | 30    | Topclean                  | 44    |
| Granusan forte                  | 15    | Polish                                    | 31    | ALCODOR                   | 45    |
|                                 |       |   |       | EFITOL-Fresh              | 45    |
|                                 |       |   |       | KLP                       | 46    |
| <b>Granuline</b>                |       | <b>Schutzprodukte</b>                     |       | <b>Glasreiniger</b>       |       |
| <b>WC Reiniger</b>              |       | <b>Holzöl</b>                             |       | <b>Spezialreiniger</b>    |       |
| Granubowl                       | 16    | Leinol BW                                 | 32    | Vitronet                  | 47    |
|                                 |       | Leinol NW                                 | 32    |                           |       |
| <b>Bodenreiniger</b>            |       | <b>Schutzprodukte</b>                     |       | <b>Sanitärreiniger</b>    |       |
| <b>Grund-/Industriereiniger</b> |       | <b>Porenfüller</b>                        |       | <b>Unterhaltsreiniger</b> |       |
| Antiwax                         | 17    | Porosol                                   | 33    | Caledor                   | 48    |
| Antiwax forte                   | 17    |   |       | Calefom                   | 48    |
| Antiwax forte classic           | 18    | <b>Schutzprodukte</b>                     |       | Reocid plus               | 49    |
| Indumat                         | 18    | <b>Imprägnierung</b>                      |       | Reocid 2000               | 49    |
| Relino                          | 19    | Imprasol                                  | 34    | Reofom                    | 50    |
| Remat                           | 19    |   |       | <b>Sanitärreiniger</b>    |       |
| Remat forte                     | 20    | <b>Teppichreiniger</b>                    |       | <b>Grundreiniger</b>      |       |
| Rewit 2000                      | 20    | <b>Grund/Zwischenreiniger</b>             |       | Calexan                   | 51    |
| Speedclean                      | 21    | Retex                                     | 35    | Calexan forte             | 52    |
| EXAL 2000                       | 21    | Karpex                                    | 35    |                           |       |
|                                 |       | Shampoo                                   | 36    | <b>Sanitärreiniger</b>    |       |
| <b>Bodenreiniger</b>            |       |   |       | <b>WC-Reiniger</b>        |       |
| <b>Unterhaltsreiniger</b>       |       | <b>Teppichreiniger</b>                    |       | Caletin                   | 53    |
| Libero                          | 22    | <b>Unterhaltsreiniger/Spezialprodukte</b> |       |                           |       |
| Ceratop                         | 22    | Karpotek                                  | 37    | <b>Sanitärreiniger</b>    |       |
| Reshine                         | 23    | Karpfom                                   | 37    | <b>Geruchsentferner</b>   |       |
| Reshine Sport                   | 23    | Karpspray                                 | 38    | Biosan                    | 54    |
|                                 |       | Karpfrost                                 | 38    |                           |       |
| <b>Bodenreiniger</b>            |       | Fomstop                                   | 39    | <b>Küchenreiniger</b>     |       |
| <b>Wischpflege</b>              |       |   |       | Resinox                   | 55    |
| Redur                           | 24    | <b>Allzweckreiniger</b>                   |       | Levanex                   | 55    |
| Brill                           | 24    | <b>Gebrauchsfertige Reiniger</b>          |       | Decalex                   | 56    |
| 2care                           | 25    | Top Glass Forte                           | 40    | Gastrosal                 | 56    |
| OWETOL                          | 25    | Brilant                                   | 40    | Gastrogrill rapid         | 57    |
|                                 |       | Acrylstar                                 | 41    | Gastronet                 | 57    |
| <b>Bodenreiniger</b>            |       |   |       | Polex                     | 58    |
| <b>Spraypflege</b>              |       |   |       | Gastroforce               | 58    |
| Elfspray                        | 26    |   |       |                           |       |
| Polyspray                       | 26    |   |       |                           |       |
| US Restorer                     | 27    |   |       |                           |       |
| Waxspray                        | 27    |   |       |                           |       |

|                                    |       |
|------------------------------------|-------|
| <b>Industrielle Schaumreiniger</b> | Seite |
| Ketacid Foam 3                     | 59    |
| Ketovapor Foam 3                   | 59    |

|   |    |
|---|----|
| <b>Ökologisch zertifizierte Reiniger<br/>Unterhaltsreiniger/Bodenreiniger</b> |    |
| Ecofloor  | 60 |
| Ecosal  | 60 |
| Ecovitral   | 61 |

|   |    |
|---|----|
| <b>Ökologisch zertifizierte Reiniger<br/>Sanitärreiniger/Unterhaltsreiniger</b> |    |
| Ecosan  | 62 |

|  |    |
|--|----|
| <b>Ökologisch zertifizierte Reiniger<br/>Sanitärreiniger/Grundreiniger</b> |    |
| Eco Calixin  | 63 |

|  |    |
|--|----|
| <b>Ökologisch zertifizierte Reiniger<br/>Sanitärreiniger/WC-Reiniger</b> |    |
| Eco Calcitin   | 64 |

|   |    |
|---|----|
| <b>wetco Linie<br/>Unterhaltsreiniger</b> |    |
| wetco floor                               | 65 |
| wetco surf                                | 65 |
| wetco cristal                             | 66 |

|   |    |
|---|----|
| <b>wetco Linie<br/>Sanitärreiniger/Unterhaltsreiniger</b> |    |
| wetco san   | 67 |
| wetco san neutral   | 67 |

|                                  |    |
|----------------------------------|----|
| <b>Dosiersysteme/Leergebinde</b> |    |
| Dosiercenter DC Pro 1 x 4 l      | 68 |
| Dosiercenter DC Pro 1 x 14 l     | 68 |
| Dosiercenter DC Pro 4 x 4 l      | 68 |
| Messbecher PP                    | 68 |
| Fasspumpe 0.33 l                 | 69 |
| Dosierpumpen Wetrok              | 69 |
| Dispenser 0.5 l                  | 69 |
| Leerflasche PE 1 l               | 69 |
| Dosierbecher PP DIN 20 ml        | 69 |

|   |       |
|---|-------|
| <b>Sprühflaschen und Schaum-<br/>reinigungsgерäte</b> | Seite |
| Smart Foam 1  | 70    |
| Smart Foam 3  | 70    |
| Smart Spray 5   | 70    |
| Handzerstäuber 0.4 l                                  | 70    |
| Sprühflasche 0.5 l                                    | 71    |
| Fixofoam Pro  | 71    |

|                                       |    |
|---------------------------------------|----|
| <b>Ausguss- und Verschlusszubehör</b> |    |
| Ausgusshähne                          | 72 |
| Gebindeschlüssel                      | 72 |



# Die Wetrok Gebindeetikette

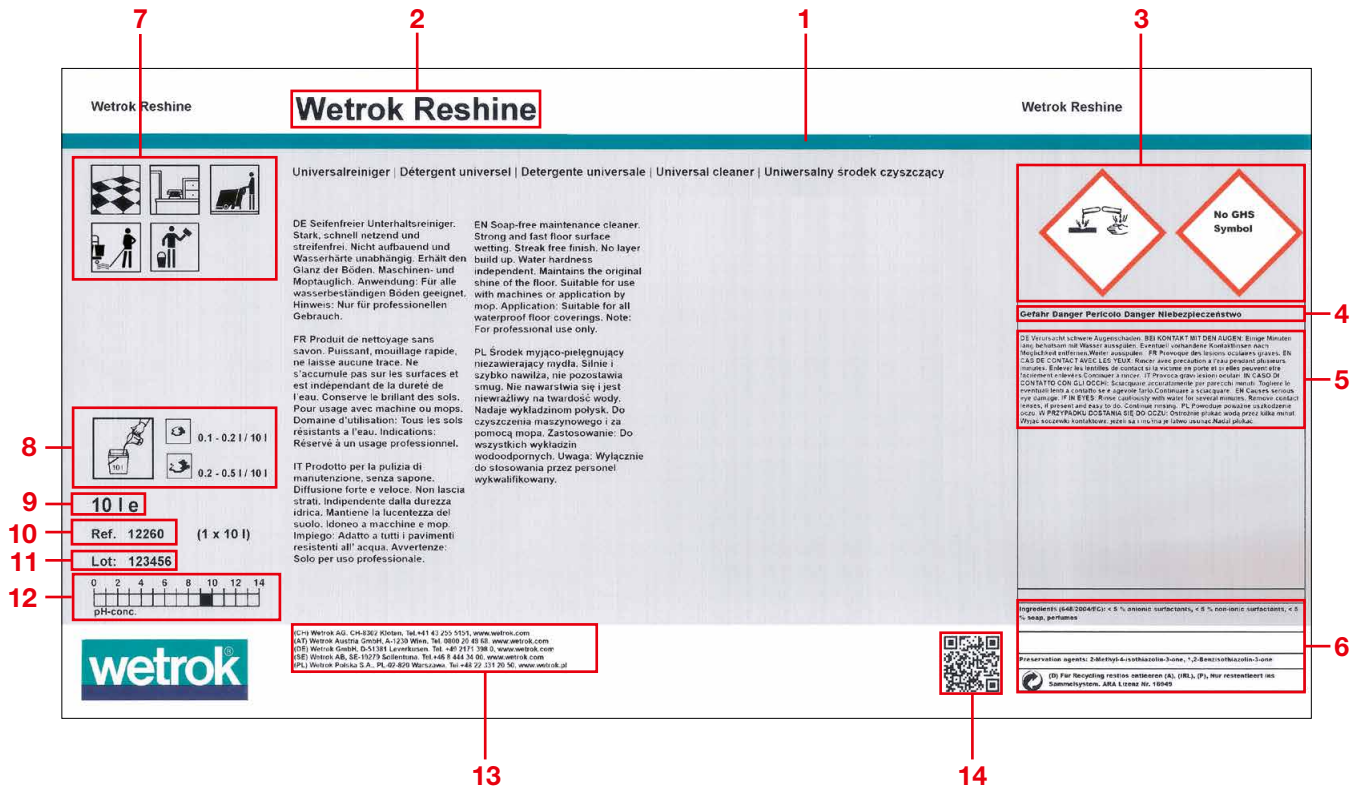

**1 Farbcode:** Durch die Farbe des oberen Farbbalkens der Etikette wird der Hauptanwendungsbereich gekennzeichnet.

## Hauptanwendungsbereich:

- Schutzbehandlung
- Bodenreinigung
- Teppichreinigung
- Allzweckreinigung
- Sanitärreinigung
- WC Reinigung
- Küchenreinigung
- Lebensmittel- /Getränkeindustrie und industrielle Reinigung
- Desinfektion
- Seifen

**2 Handelsname**

**3 Gefahrenpiktogramme:** Im regulatorischen Bereich finden Sie neben dem Gefahrensymbol die Gefahren- und Sicherheitshinweise. Ebenso sind die anzugebenden Inhaltsstoffe sowie eventuell enthaltene Duftallergene und Konservierungsmittel separat aufgelistet. Die neue GHS Etikette enthält mindestens zwei Rauten für GHS-Piktogramme. Dort wo das GHS-Piktogramm nicht benötigt wird, ist die Raute mit «no GHS» vermerkt.

**4 Signalwort**

**5 Gefahrenhinweise**

**6 Gefährliche Inhaltsstoffe**

**7 Piktogramme:** Zeigen auf einen Blick den Hauptanwendungsbereich sowie die Methode.

**8 Dosierung:** Die Größe der Flecken steht für die Stärke der Verschmutzung. Die Dosierung bezieht sich jeweils auf zehn Liter Reinigungslösung.

**9 Nennmenge des Inhalts**

**10 Ref.:** Artikelnummer

**11 Chargennummer**

**12 pH-Wert:** 0 bis 6 = sauer, 7 = neutral, 8 bis 14 = basisch (alkalisch).

**13 Adressen:** Hier erhalten Sie alle Angaben für den direkten Kontakt zu Wetrok.

**14 QR-Code:** Link zu den Sicherheitsdatenblätter

# Die Piktogramme und deren Bedeutung

## Hauptanwendungsbereich:



Backofen



CIP-Anlage



Desinfektion



DIN 18032



Dunstabzug



Fensterreinigung



Geschirrwaschen  
manuell



Grill



Hartboden



Holzboden



Küche



Oberflächen, Möbel



Sanitär



Teppich



Teppichboden



WC



Fussdusche



Lebensmittelindustrie

## Methoden:



Beschichten



Einscheibenmaschine



Flaumer Fit



Hochdruckreinigung



Kältespray



Nasswischen



Reinigung manuell



Schamponieren



Manuell schäumen



Manuell schäumen  
(Schaumdispenser)



Schaumreinigung



Scheuersaugen



Spraydose



Spraydose Schaum



Spraymethode



Sprühen



Manuell sprühen



Sprühextraktion



Teppichpad



Ultra-Speed-  
Methode



Grobverschmutzung  
entfernen



Nasssaugen



Elektrostatische  
Entladung (ESD)



Trittsicherheit



Sport



Tanzen



Rutschgefahr

## Dosierung:



Leichte  
Verschmutzung



Mittlere  
Verschmutzung



Starke  
Verschmutzung



1x auf  
4L Wasser



1x auf einen  
Schaumdispenser



1x auf  
10L Wasser

## Umweltzertifizierung:



EU-Flower



Nordic Ecolabel



Österreichisches  
Umweltzeichen



Refill



Climate neutral



EmiCode



# Wetrok Granuline

Vollsortiment mit 5 Produkten

## Wetrok Granuline – klimaneutrale Reinigung mit Granulatkörnern

Mit der Granuline ist Wetrok ein ökologischer Forschungsdurchbruch gelungen: Reinigung mit Granulat statt Flüssigreinigern. Das innovative Verfahren ist patentiert, international prämiert und klimaneutral.

### Wie funktioniert?

1. Schaumflasche mit Wasser füllen
2. Einzelbeutel mit Granulat hinzugeben
3. entstandenen Schaum aufs Mikrofasertuch geben

Die vordosierten Einzelbeutel nehmen Reinigungskräften die Dosierung komplett ab!



### Welche Produkte gibt es?

Erhältlich sind fünf Granulat-Reiniger für das ganze Gebäude: Wetrok Granufloor (Bodenunterhaltsreiniger), Wetrok Granusurf (Oberflächenreiniger), Wetrok Granusan (Sanitärunterhaltsreiniger), Wetrok Granusan forte (Sanitärgrundreiniger), Wetrok Granubowl (WC-Reiniger)

### Was sind die ökologischen Vorteile?

- **75% weniger Emissionen beim Transport:**  
Beförderung von komprimiertem Granulat statt Wasser (kleine Beutel statt grosser Kanister)
- **keine unnötige Belastung der Gewässer:**  
vordosierte Einzelbeutel verunmöglichen Überdosierung
- **30% weniger Chemie, 90% weniger Wasser:**  
massiv reduzierter Ressourcenverbrauch in Kombination mit der Schaumreinigungsmethode angewendet (im Vergleich zur Eimermethode)
- **biologisch abbaubar:**  
gemäss unabhängigem Testlabor «sehr gut biologisch abbaubar» (nach OECD 302b) und VOC-frei
- **länger haltbar:**  
4 Jahre garantierte Mindesthaltbarkeit (durchschnittlich 2 Jahre bei Flüssigreinigern), keine Entsorgung von abgelaufener Chemie nötig

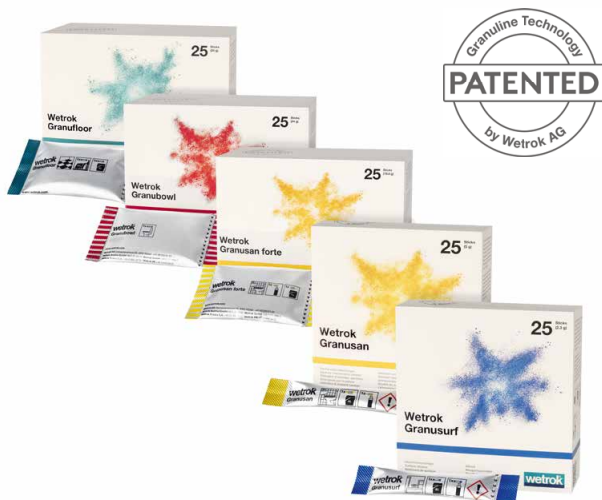

### Was heisst klimaneutral?

Alle Granulatreiniger tragen das Label „klimaneutrales Produkt“ von Climate Partner. Das heisst, die CO<sub>2</sub>-Emissionen wurden berechnet, werden stufenweise reduziert (z.B. auf Seiten Produktion, Verpackung) und durch Unterstützung international anerkannter Klimaschutzprojekte ausgeglichen.



**Climate neutral**

Product

ClimatePartner.com/16959-2108-1001



### Welches Klimaschutzprojekt unterstützt Wetrok?

Wetrok unterstützt die Plastik-Bank-Initiative zum Schutz der Meere und der Vermeidung von Plastikmüll. In Haiti, Indonesien, Brasilien und auf den Philippinen sammeln lokale Bewohner\*innen Plastikmüll. An Sammelstellen können sie den Müll gegen Geld, Lebensmittel, Trinkwasser und Schulgebühren eintauschen. Das Projekt sorgt dafür, dass weniger Plastik ins Meer gelangt und schützt so das Klima. Im Rahmen des Kombi-Klimaprojekts erfolgt zusätzlich eine Kompensation des CO<sub>2</sub> über Windparks auf den Philippinen und in der Karibik.

### Granufloor



#### Einsatz:

- sehr gut netzender, lösungsmittelfreier Unterhaltsreiniger
- zur Unterhaltsreinigung von abwaschbaren Bodenbelägen und Oberflächen (PVC, Natur- und Kunststein, Klinker, Asphalt, Linoleum, Kautschuk, etc.)

#### Eigenschaften:

- pH-neutral (in Anwendungslösung)
- vorportioniertes, selbstmischendes Reinigungsgranulat
- nicht schäumend
- parfümiert
- grün gefärbt
- biologisch abbaubar nach OECD 302b

#### Zu beachten:

- zum Auflösen Beutelinhalt in Eimer oder Scheuersaugmaschine geben und auflösen lassen. Gefäss/Tank nicht verschliessen (Gasbildung)

**pH-Wert (Konzentrat)\*: -**

**Schaum:** nicht schäumend



1 Stick auf 8 l Wasser



1 Stick pro 30 l Wasser



1 Stick pro 10 l Wasser

#### Art.-Nr. Lieferform

|       |                           |
|-------|---------------------------|
| 18720 | Box mit 25 Sticks         |
| 18721 | 10 Boxen mit je 25 Sticks |

#### VE

|                     |
|---------------------|
| 1 Stk. = 25 Sticks  |
| 1 Stk. = 250 Sticks |

#### Optionales Zubehör

|       |                         |        |
|-------|-------------------------|--------|
| 18740 | Stickbox Granuline leer | 1 Stk. |
| 18742 | Rührstab Granuline      | 1 Stk. |

\* Ungefäher pH-Wert des konzentrierten Produktes, bei wasserfreien Produkten ist der pH-Wert nicht anwendbar.

### Granusurf



#### Einsatz:

- zur Unterhaltsreinigung von abwaschbaren Oberflächen und Bodenbelägen (Kunststoffe, Glas, Chromstahl, Natur- und Kunststeine, etc.)
- kann sowohl im Wetrok Schaumdispenser als auch zum konventionellen feucht/nass Abwischen verwendet werden

#### Eigenschaften:

- pH-neutral (in Anwendungslösung)
- vorportioniertes Reinigungsgranulat
- stark schäumend
- parfümiert
- blau gefärbt
- biologisch abbaubar nach OECD 302b

#### Zu beachten:

- zum Auflösen Schaumdispenser verschliessen und 15–30 Sekunden kräftig schütteln

**pH-Wert (Konzentrat)\*:** –

**Schaum:** schäumbar



1 Stick auf 4 l Wasser



1 Stick auf einen Schaumdispenser

#### Art.-Nr. Lieferform

|       |                           |
|-------|---------------------------|
| 18710 | Box mit 25 Sticks         |
| 18711 | 10 Boxen mit je 25 Sticks |

#### VE

|                     |
|---------------------|
| 1 Stk. = 25 Sticks  |
| 1 Stk. = 250 Sticks |

#### Optionales Zubehör

|       |   |        |
|-------|---|--------|
| 18718 | Granusurf 0.5   Schaumdispenser leer            | 1 Stk. |
| 18717 | Granusurf 0.5   Sprühflasche leer, ohne Aufsatz | 1 Stk. |
| 10068 | Schäumeraufsatz blau Professional               | 1 Stk. |
| 18740 | Stickbox Granuline leer                         | 1 Stk. |

\* Ungefäher pH-Wert des konzentrierten Produktes, bei wasserfreien Produkten ist der pH-Wert nicht anwendbar.

### Granusan



#### Einsatz:

- saurer Sanitärunterhaltsreiniger zur Entfernung von Kalk und jeglicher Art von Verschmutzung
- geeignet bis mittlere Wasserhärten
- zur Unterhaltsreinigung von abwaschbaren und säurebeständigen Oberflächen (Sanitärporzellan, Armaturen, Keramikplatten, Bad-, Dusch-, Wasch- und Toilettenräume, etc.)

#### Eigenschaften:

- sauer (in Anwendungslösung)
- vorportioniertes Reinigungsgranulat
- stark schäumend
- parfümiert
- rot gefärbt
- biologisch abbaubar nach OECD 302b
- nicht korrosiv gegenüber verchromten Sanitärarmaturen

#### Zu beachten:

- zum Auflösen Schaumdispenser verschliessen und 15–30 Sekunden kräftig schütteln
- nicht geeignet für säureempfindliche Oberflächen (Kalkstein, Marmor, Klinker, Aluminium, etc.)
- Oberfläche der Sanitärarmatur darf beim Reinigen nicht warm sein

#### pH-Wert (Konzentrat)\*: -

**Schaum:** schäumbar



1 Stick auf 4 l Wasser



1 Stick auf einen Schaumdispenser

#### Art.-Nr. Lieferform

|       |                           |
|-------|---------------------------|
| 18730 | Box mit 25 Sticks         |
| 18731 | 10 Boxen mit je 25 Sticks |

#### VE

|                     |
|---------------------|
| 1 Stk. = 25 Sticks  |
| 1 Stk. = 250 Sticks |

#### Optionales Zubehör

|       |  |        |
|-------|--|--------|
| 18738 | Granusan 0.5 l Schaumdispenser leer            | 1 Stk. |
| 18737 | Granusan 0.5 l Sprühflasche leer, ohne Aufsatz | 1 Stk. |
| 10069 | Schäumeraufsatz gelb Professional              | 1 Stk. |
| 18740 | Stickbox Granuline leer                        | 1 Stk. |

\* Ungefäher pH-Wert des konzentrierten Produktes, bei wasserfreien Produkten ist der pH-Wert nicht anwendbar.

### Granusan forte



#### Einsatz:

- stark saurer Sanitärgrundreiniger zur Entfernung von Kalk und jegliche Art von Verschmutzung
- geeignet bis hohe Wasserhärten
- zur Grundreinigung von abwaschbaren und säurebeständigen Oberflächen (Sanitärporzellan, Armaturen, Keramikplatten, Bad-, Dusch-, Wasch- und Toilettenräumen, etc.)

#### Eigenschaften:

- sehr stark sauer (in Anwendungslösung)
- vorportioniertes Reinigungsgranulat
- stark schäumend
- unparfümiert
- rot gefärbt
- biologisch abbaubar nach OECD 302b
- nicht korrosiv gegenüber verchromten Sanitärarmaturen

#### Zu beachten:

- zum Auflösen Schaumdispenser verschliessen und 15-30 Sekunden kräftig schütteln
- nicht geeignet für säureempfindliche Oberflächen (Kalkstein, Marmor, Klinker, Aluminium, etc.)
- Oberfläche der Sanitärarmatur darf beim Reinigen nicht warm sein

#### pH-Wert (Konzentrat)\*: –

#### Schaum: schäumbar



1x 1 Stick auf 4 l Wasser      1x 1 Stick auf einen Schaumdispenser

#### Art.-Nr. Lieferform

|       |                           |
|-------|---------------------------|
| 18760 | Box mit 25 Sticks         |
| 18761 | 10 Boxen mit je 25 Sticks |

#### VE

|                     |
|---------------------|
| 1 Stk. = 25 Sticks  |
| 1 Stk. = 250 Sticks |

#### Optionales Zubehör

|       |  |        |
|-------|--|--------|
| 18768 | Granusan forte 0.5 l Schaumdispenser leer            | 1 Stk. |
| 18767 | Granusan forte 0.5 l Sprühflasche leer, ohne Aufsatz | 1 Stk. |
| 10069 | Schäumeraufsatz gelb Professional                    | 1 Stk. |
| 10070 | Schäumeraufsatz rot Professional                     | 1 Stk. |
| 18740 | Stickbox Granuline leer                              | 1 Stk. |

\* Ungefährer pH-Wert des konzentrierten Produktes, bei wasserfreien Produkten ist der pH-Wert nicht anwendbar.



### Granubowl



#### Einsatz:

- stark saurer WC-Grundreiniger zur Entfernung von Kalk- und Urinsteinablagerungen, sowie anderen Verschmutzungen
- zur Grundreinigung von abwaschbaren und säurebeständigen Oberflächen (WC-Schüsseln)

#### Eigenschaften:

- sehr stark sauer (in Anwendungslösung)
- vorportioniertes Reinigungsgranulat
- stark schäumend
- blau gefärbt
- biologisch abbaubar nach OECD 302b

#### Zu beachten:

- nicht geeignet für säureempfindliche Oberflächen (Kalkstein, Marmor, Klinker, Aluminium, etc.)

**pH-Wert (Konzentrat)\*:** -

**Schaum:** schäumend



1 Stick pro Toilette

#### Art.-Nr. Lieferform

|       |                           |
|-------|---------------------------|
| 18770 | 1 Box mit 25 Sticks       |
| 18771 | 10 Boxen mit je 25 Sticks |

#### VE

|                     |
|---------------------|
| 1 Stk. = 25 Sticks  |
| 1 Stk. = 250 Sticks |

#### Optionales Zubehör

|       |                         |        |
|-------|-------------------------|--------|
| 18740 | Stickbox Granuline leer | 1 Stk. |
|-------|-------------------------|--------|

\* Ungefäher pH-Wert des konzentrierten Produktes, bei wasserfreien Produkten ist der pH-Wert nicht anwendbar.

# Reinigungs-, Pflege- und Schutzprodukte

## Bodenreiniger – Grund-/Industriereiniger

### Antiwax



#### Einsatz:

- leistungsstarker Grund- und Industriereiniger
- zur Entfernung von Öl, Fett- und allgemeinen Industrieverschmutzungen
- geeignet zur Entfernung von Pflegefilmen (Wachsbeschichtungen)
- zur Reinigung von abwaschbaren und alkalibeständigen Oberflächen und Bodenbelägen (PVC, Natur- und Kunststeine, Klinker, Asphalt, etc.)

#### Eigenschaften:

- schwach schäumend
- leicht alkalisch
- unparfümiert
- lösungsmittelhaltig

#### Art.-Nr. Lieferform

|       |              |
|-------|--------------|
| 11100 | 10 l Gebinde |
| 11105 | 200 l Fass   |

#### Zu beachten:

- Dosierung maximal 5 % für Linoleum, bei einer Dosierung über 10 % mit Wasser nachspülen

**pH-Wert (Konzentrat)\*:** 9.5–10.5

**Schaum:** maschinengängig



 **Unterhaltsreinigung**  
0.05 l–0.1 l/10 l

 **Zwischenreinigung**  
0.2 l–0.5 l/10 l

 **Grundreinigung**  
2 l/10 l

**Wachsentfernung**  
1 l–3 l/10 l

#### VE

|                |
|----------------|
| 1 Stk. = 10 l  |
| 1 Stk. = 200 l |

#### Optionales Zubehör

|       |                              |        |
|-------|------------------------------|--------|
| 10102 | Antiwax 0.5 l Dispenser leer | 1 Stk. |
|-------|------------------------------|--------|

### Antiwax forte



#### Einsatz:

- leistungsstarker Grund- und Industriereiniger
- zur Entfernung von Öl, Fett- und allgemeinen Industrieverschmutzungen
- zur Reinigung von abwaschbaren und lösungsmittelbeständigen Oberflächen und Bodenbelägen (PVC, Natur- und Kunststeine, Klinker, etc.)
- auch geeignet für die Reinigung von nicht versiegelten Holzböden
- kann auch zur Entfernung von Polymer- und Wachsbeschichtungen verwendet werden

#### Eigenschaften:

- schwach schäumend
- leicht alkalisch
- parfümiert
- lösungsmittelhaltig

#### Art.-Nr. Lieferform

|       |              |
|-------|--------------|
| 11000 | 10 l Gebinde |
| 11005 | 200 l Fass   |

#### Zu beachten:

- nicht geeignet für die Unterhaltsreinigung von selbstglanzbeschichteten Bodenbelägen
- Dosierung maximal 5 % für lackierte Flächen oder Elastomere (Gummi, Kautschuk)

**pH-Wert (Konzentrat)\*:** 8–9

**Schaum:** maschinengängig



 **Unterhaltsreinigung**  
0.05 l–0.1 l/10 l

 **Zwischenreinigung**  
0.1 l–0.2 l/10 l

 **Grundreinigung**  
3 l–5 l/10 l

**Wachsentfernung**  
1 l–3 l/10 l

#### VE

|                |
|----------------|
| 1 Stk. = 10 l  |
| 1 Stk. = 200 l |

\* Ungefährer pH-Wert des konzentrierten Produktes, bei wasserfreien Produkten ist der pH-Wert nicht anwendbar.

# Reinigungs-, Pflege- und Schutzprodukte

## Bodenreiniger – Grund-/Industriereiniger

### Antiwax forte classic



#### Einsatz:

- leistungsstarker Grund- und Industriereiniger
- zur Entfernung von Öl, Fett- und allgemeinen Industrieverschmutzungen
- zur Reinigung von abwaschbaren und lösungsmittelbeständigen Oberflächen und Bodenbelägen (PVC, Natur- und Kunststeine, Klinker, etc.)
- auch geeignet für die Reinigung von nicht versiegelten Holzböden
- kann auch zur Entfernung von Polymer- und Wachsbeschichtungen verwendet werden

#### Eigenschaften:

- schwach schäumend
- leicht alkalisch
- parfümiert
- lösungsmittelhaltig

#### Zu beachten:

- nicht geeignet für die Unterhaltsreinigung von selbstglanzbeschichteten Bodenbelägen
- Dosierung maximal 5 % für lackierte Flächen oder Elastomere (Gummi, Kautschuk)
- Die Scheuersaugmaschine inkl. optional vorhandenem Dosiersystem ist nach jedem Gebrauch gemäss Bedienungsanleitung gründlich zu reinigen

**pH-Wert (Konzentrat)\*:** 8.6–9.6

**Schaum:** maschinengängig



 **Unterhaltsreinigung**  
0.05 l–0.1 l/10 l

 **Zwischenreinigung**  
0.1 l–0.2 l/10 l

 **Grundreinigung**  
3 l–5 l/10 l

**Wachsentfernung**  
1 l–3 l/10 l

#### Art.-Nr. Lieferform

11900 10 l Gebinde

#### VE

1 Stk. = 10 l

#### Optionales Zubehör

10073 Antiwax forte classic 0.5 l Dispenser leer

1 Stk.

### Indumat



#### Einsatz:

- leistungsstarker Grund- und Industriereiniger
- zur Entfernung von Öl, Fett- und allgemeinen Industrieverschmutzungen
- zur Reinigung von abwaschbaren und lösungsmittelbeständigen Oberflächen und Bodenbelägen (PVC, Natur- und Kunststeine, Klinker, etc.)

#### Eigenschaften:

- schwach schäumend
- stark alkalisch
- lösungsmittelhaltig
- unparfümiert

#### Zu beachten:

- nicht geeignet für die Unterhaltsreinigung von selbstglanzbeschichteten Bodenbelägen
- nicht geeignet für Linoleum, Kautschuk, Holzbeläge, Asphalt, gestrichene Flächen
- Die Scheuersaugmaschine inkl. optional vorhandenem Dosiersystem ist nach jedem Gebrauch gemäss Bedienungsanleitung gründlich zu reinigen

**pH-Wert (Konzentrat)\*:** 13–14

**Schaum:** maschinengängig



 **Unterhaltsreinigung**  
0.05 l–0.1 l/10 l

 **Zwischenreinigung**  
0.2 l–0.5 l/10 l

 **Grundreinigung**  
1 l/10 l

#### Art.-Nr. Lieferform

11260 10 l Gebinde

11265 200 l Fass

#### VE

1 Stk. = 10 l

1 Stk. = 200 l

\* Ungefäher pH-Wert des konzentrierten Produktes, bei wasserfreien Produkten ist der pH-Wert nicht anwendbar.

# Reinigungs-, Pflege- und Schutzprodukte

## Bodenreiniger – Grund-/Industriereiniger

### Relino



#### Einsatz:

- leistungsstarker Grundreiniger für Linoleum
- zur Entfernung von Polymer- und Wachsbeschichtungen
- zur maschinellen Reinigung von abwaschbaren und lösungsmittelbeständigen Bodenbelägen (PVC, Natur- und Kunststeine, Klinker, Linoleum, etc.)

#### Eigenschaften:

- schwach schäumend
- leicht alkalisch
- lösungsmittelhaltig
- unparfümiert

#### Zu beachten:

- nicht geeignet für Asphalt, gestrichene Flächen
- nicht geeignet für säureempfindliche Bodenbeläge

**pH-Wert (Konzentrat)\*:** 10.5–11.5

**Schaum:** maschinengängig



**Zwischenreinigung**  
0.2 l–0.5 l/10 l



**Grundreinigung**  
2–5 l/10 l

#### Art.-Nr. Lieferform

11220 10 l Gebinde

#### VE

1 Stk. = 10 l

### Remat



#### Einsatz:

- leistungsstarker Grundreiniger
- zur Entfernung von Polymer- und Wachsbeschichtungen
- zur maschinellen Reinigung von abwaschbaren und alkalibeständigen Bodenbelägen (PVC, Natur- und Kunststeine, Klinker, etc.)

#### Eigenschaften:

- schwach schäumend
- lösungsmittelhaltig
- stark alkalisch
- leicht parfümiert

#### Zu beachten:

- nicht geeignet für Linoleum, Kautschuk, Holzbeläge, Asphalt, gestrichene Flächen

**pH-Wert (Konzentrat)\*:** 12.5–13.5

**Schaum:** maschinengängig



**Zwischenreinigung**  
0.1 l–0.5 l/10 l



**Grundreinigung**  
1–2 l/10 l

#### Krustenentfernung

2 l/10 l

#### Art.-Nr. Lieferform

11250 10 l Gebinde

#### VE

1 Stk. = 10 l

\* Ungefährer pH-Wert des konzentrierten Produktes, bei wasserfreien Produkten ist der pH-Wert nicht anwendbar.

# Reinigungs-, Pflege- und Schutzprodukte

## Bodenreiniger – Grund-/Industriereiniger

### Remat forte



#### Einsatz:

- sehr leistungsstarker Grundreiniger zur Entfernung von Polymer- und Wachsbeschichtungen
- gute Krustenentfernung
- zur maschinellen Reinigung von abwaschbaren und alkalibeständigen Bodenbelägen (PVC, Natur- und Kunststeine, Klinker, etc.)

#### Eigenschaften:

- schwach schäumend
- lösungsmittelhaltig
- stark alkalisch
- unparfümiert

#### Zu beachten:

- Dosierung maximal 20 % für polierte Kunststein-, Epoxy- und PU-Beläge
- nicht geeignet für Linoleum, Kautschuk, Holzbeläge, Asphalt, gestrichene Flächen
- Arbeitsgeräte nach Gebrauch mit Wasser spülen

**pH-Wert (Konzentrat)\*:** 13–14

**Schaum:** maschinengängig



 **Zwischenreinigung**  
0.1 l–0.5 l/10 l

 **Grundreinigung**  
1–2 l/10 l

**Krustenentfernung**

2 l / 10 l

**Art.-Nr. Lieferform**

11270 10 l Gebinde

**VE**

1 Stk. = 10 l

### Rewit 2000



#### Einsatz:

- leistungsstarker Grundreiniger
- zur Entfernung von Polymer- und Wachsbeschichtungen
- zur Reinigung von abwaschbaren und alkalibeständigen Bodenbelägen (PVC, Natur- und Kunststeine, Klinker, etc.)
- für die Reinigung von Asphalt geeignet

#### Eigenschaften:

- schwach schäumend
- leicht alkalisch
- lösungsmittelhaltig

#### Zu beachten:

- Dosierung maximal 5 % für Linoleum
- nicht geeignet für die Unterhaltsreinigung von Bodenbelägen die mit Selbstglanzdispersion behandelt sind
- nicht geeignet für säureempfindliche Bodenbeläge

**pH-Wert (Konzentrat)\*:** 10.5–11.5

**Schaum:** maschinengängig



 **Unterhaltsreinigung**  
0.05 l–0.1 l/10 l

 **Zwischenreinigung**  
0.2 l–0.5 l/10 l

 **Grundreinigung**  
1 l–2 l/10 l

**Art.-Nr. Lieferform**

11200 10 l Gebinde

11205 200 l Fass

**VE**

1 Stk. = 10 l

1 Stk. = 200 l

\* Ungefäher pH-Wert des konzentrierten Produktes, bei wasserfreien Produkten ist der pH-Wert nicht anwendbar.

# Reinigungs-, Pflege- und Schutzprodukte

## Bodenreiniger – Grund-/Industriereiniger

### Speedclean



#### Einsatz:

- Hochleistungs-Grundreiniger für Linoleum und PVC
- speziell für die Grundreinigung mit der Scheuersaugmaschine entwickelt
- zur Entfernung von Polymer- und Wachsbeschichtungen
- zur maschinellen Grundreinigung von abwaschbaren und lösungsmittelbeständigen Bodenbelägen
- sehr gute Entfernung hartnäckigster Polymer-Beschichtungen (Krustenentferner)

#### Eigenschaften:

- kennzeichnungsfrei
- verhindert das Verkleben der Pads
- schwach schäumend
- lösungsmittelhaltig
- leicht alkalisch
- parfümiert

#### Zu beachten:

- nicht geeignet für lösungsmittlempfindliche Beläge, wie z.B. Kautschukbeläge, Epoxy-Beläge, Asphalt und gestrichene Flächen
- nur PU-Beläge ohne Spielfeldmarkierungen reinigen
- nicht geeignet für säureempfindliche Bodenbeläge

**pH-Wert (Konzentrat)\*:** 8–9

**Schaum:** maschinengängig



 **Grundreinigung**  
3–5 l/10 l

 **Grundreinigung**  
5 l/10 l

**Krustenentfernung**  
5 l/10 l

#### Art.-Nr. Lieferform

11050 10 l Gebinde

#### VE

1 Stk. = 10 l

### EXAL 2000



#### Einsatz:

- zur Entfernung von Öl, Fett- und allgemeinen Industrieverschmutzungen
- geeignet zur Entfernung von Pflegefilmen (Wachsbeschichtungen)
- zur Reinigung von abwaschbaren und alkalibeständigen Oberflächen und Bodenbelägen (PVC, Natur- und Kunststeine, Klinker, Asphalt, etc.)

#### Eigenschaften:

- schwach schäumend
- leicht alkalisch
- parfümiert

#### Zu beachten:

- nicht geeignet für die Unterhaltsreinigung von selbstglanzbeschichteten Bodenbelägen

**pH-Wert (Konzentrat)\*:** 10–11

**Schaum:** maschinengängig



 **Unterhaltsreinigung**  
0.1 l/10 l

 **Zwischenreinigung**  
0.5 l–1 l/10 l

 **Grundreinigung**  
1 l–3 l/10 l

#### Art.-Nr. Lieferform

10432 10 l Gebinde

10434 1 l Flasche

10431 200 l Fass

#### VE

1 St. = 10 l

1 St. = 10 × 1 l

1 St. = 200 l

\* Ungefäher pH-Wert des konzentrierten Produktes, bei wasserfreien Produkten ist der pH-Wert nicht anwendbar.

# Reinigungs-, Pflege- und Schutzprodukte

## Bodenreiniger – Unterhaltsreiniger

### Libero



#### Einsatz:

- vielseitig einsetzbarer und tensidfreier Unterhaltsreiniger
- zur Unterhaltsreinigung von abwaschbaren Oberflächen und Bodenbelägen (PVC, Natur- und Kunststeine, Klinker, Linoleum, Kautschuk, etc.)
- eignet sich auch zur Reinigung von versiegelten und geölten Holzböden
- für die Teppichreinigung geeignet
- zur Reinigung von Fenstern und Glasoberflächen
- bei unverdünnter Anwendung zur Reinigung und Pflege von Glattleder







#### Eigenschaften:

- tensidfreier Universalreiniger auf Mikroemulsion Basis
- aufgrund der Mikroemulsion herrscht eine reduzierte Schmutzhaftung
- pH-neutral
- lösungsmittelfrei
- nicht parfümiert
- kennzeichnungsfrei
- geeignet für ableitfähige Bodenbeläge
- erfüllt die Anforderung nach DIN 18032

pH-Wert (Konzentrat)\*: 6.5–7.5

Schaum: maschinengängig



|   |  |
|---|--|
|  <b>Unterhaltsreinigung</b><br>0.05 l–0.2 l/10 l |  <b>Zwischenreinigung</b><br>0.2 l–0.3 l/10 l |
|  <b>Trittsicherheit</b><br>0.05 l–0.1 l/10 l     |  <b>Sporthallenbeläge</b><br>0.1 l–0.2 l/10 l |
|  <b>Tanzböden</b><br>0.2 l–0.3 l/10 l            |  <b>Sprühextraktion</b><br>0.2 l/10 l         |
|  <b>Teppichpadmethode</b><br>2 l/10 l            |  <b>Einpfelegen</b><br>Unverdünnt (100%)      |

#### Art.-Nr. Lieferform

|       |              |
|-------|--------------|
| 11800 | 10 l Gebinde |
| 11803 | 5 l Gebinde  |
| 11802 | 1 l Flasche  |

#### VE

|                   |
|-------------------|
| 1 Stk. = 10 l     |
| 1 Stk. = 3 × 5 l  |
| 1 Stk. = 10 × 1 l |

### Ceratop



#### Einsatz:

- leistungsstarker Unterhaltsreiniger
- zur Unterhaltsreinigung von harten und alkalibeständigen Bodenbelägen (Keramikplatten, Natur- und Kunststeine, Klinker, etc.)
- speziell geeignet für Feinsteinzeug und mikroporöse Bodenbeläge

#### Eigenschaften:

- schwach schäumend
- stark alkalisch
- lösungsmittelfrei
- leicht parfümiert

pH-Wert (Konzentrat)\*: 12.5–13.5

Schaum: maschinengängig



|   |  |
|---|--|
|  <b>Unterhaltsreinigung</b><br>0.05 l–0.1 l/10 l |  <b>Zwischenreinigung</b><br>0.2 l–0.5 l/10 l |
|---|--|

#### Art.-Nr. Lieferform

|       |              |
|-------|--------------|
| 16000 | 10 l Gebinde |
|-------|--------------|

#### VE

|               |
|---------------|
| 1 Stk. = 10 l |
|---------------|

#### Optionales Zubehör

|       |                              |
|-------|------------------------------|
| 10074 | Ceratop 0.5 l Dispenser leer |
|-------|------------------------------|

|        |
|--------|
| 1 Stk. |
|--------|

\* Ungefährer pH-Wert des konzentrierten Produktes, bei wasserfreien Produkten ist der pH-Wert nicht anwendbar.

# Reinigungs-, Pflege- und Schutzprodukte

## Bodenreiniger – Unterhaltsreiniger

### Reshine



#### Einsatz:

- zur Unterhaltsreinigung von abwaschbaren und alkali-beständigen Oberflächen und Bodenbelägen (PVC, Natur- und Kunststeine, Klinker, Asphalt, Linoleum, Kautschuk, etc.)
- sehr leistungsstarker und vielseitig einsetzbarer Unterhaltsreiniger

#### Eigenschaften:

- schwach schäumend
- leicht alkalisch
- leicht parfümiert
- erhält den Glanz des Bodens
- erfüllt die Anforderung nach DIN 18032

**pH-Wert (Konzentrat)\*:** 9–10

**Schaum:** maschinengängig



 **Unterhaltsreinigung**  
0.1 l–0.2 l/10 l

 **Zwischenreinigung**  
0.2 l–0.5 l/10 l

 **Haftmittelentfernung**  
1.0 l/10 l

| Art.-Nr. | Lieferform   | VE                |
|----------|--------------|-------------------|
| 12260    | 10 l Gebinde | 1 Stk. = 10 l     |
| 12262    | 1 l Flasche  | 1 Stk. = 10 × 1 l |
| 12265    | 200 l Fass   | 1 Stk. = 200 l    |

### Reshine Sport



#### Einsatz:

- sehr leistungsstarker, DIN 18032 zertifizierter Unterhalts- und Grundreiniger für Sporthallen
- optimiert für die Entfernung von Handball-Haftmitteln jeglicher Art
- greift die Spielfeldmarkierung nicht an
- zur Reinigung von wasserbeständigen, nicht beschichteten Bodenbelägen
- geeignet für abwaschbare, lösungsmittel- und alkali-beständigen Oberflächen und Bodenbelägen (PVC, Natur- und Kunststeine, Klinker, Linoleum, Kautschuk, etc.) im Sporthallenbereich

#### Eigenschaften:

- schwach schäumend
- leicht alkalisch
- leicht parfümiert
- erfüllt die Anforderung nach DIN 18032

#### Zu beachten:

- Boden während Einwirkzeit nass halten!
- die Scheuersaugmaschine inkl. optional vorhandenem Dosiersystem ist nach jedem Gebrauch gemäss Bedienungsanleitung gründlich zu reinigen
- für weitere Informationen siehe Etikette und Produktdatenblatt

**pH-Wert (Konzentrat)\*:** 10.5–11.5

**Schaum:** maschinengängig



 **Unterhaltsreinigung**  
0.2 l–0.5 l/10 l

 **Grundreinigung**  
0.5 l–1.0 l/10 l

| Art.-Nr. | Lieferform   | VE               |
|----------|--------------|------------------|
| 12280    | 10 l Gebinde | 1 Stk. = 10 l    |
| 12281    | 5 l Gebinde  | 1 Stk. = 3 × 5 l |

#### Optionales Zubehör

|       |   |        |
|-------|---|--------|
| 12282 | Reshine Sport 0.5 l Sprühflasche leer, ohne Aufsatz | 1 Stk. |
|-------|---|--------|

\* Ungefäher pH-Wert des konzentrierten Produktes, bei wasserfreien Produkten ist der pH-Wert nicht anwendbar.



# Reinigungs-, Pflege- und Schutzprodukte

## Bodenreiniger – Wischpflege

### Redur



#### Einsatz:

- Unterhaltsreiniger für hohe Trittsicherheit – DIN 18032
- zur Unterhaltsreinigung und Pflege von abwaschbaren Bodenbelägen (PVC, Natur- und Kunststeine, Klinker, Linoleum, geölte Holzböden, Kautschuk, etc.)

#### Eigenschaften:

- schwach schäumend
- pH-neutral
- nicht beschichtend
- leicht parfümiert
- erfüllt die Anforderung nach DIN 18032

pH-Wert (Konzentrat)\*: 6–7

Schaum: maschinengängig



**Unterhaltsreinigung**  
(Steinböden u. a.  
Beläge)

0.1 l–0.4 l/10 l



**Unterhaltsreinigung**  
(Sporthallenbeläge)

0.05 l–0.2 l/10 l

#### Art.-Nr. Lieferform

|       |              |
|-------|--------------|
| 15800 | 10 l Gebinde |
| 15804 | 1 l Flasche  |
| 15805 | 200 l Fass   |

#### VE

|                   |
|-------------------|
| 1 Stk. = 10 l     |
| 1 Stk. = 10 × 1 l |
| 1 Stk. = 200 l    |

### Brill



#### Einsatz:

- pflegender Unterhaltsreiniger auf Wachsbasis
- zur Unterhaltsreinigung und Pflege von abwaschbaren Bodenbelägen (PVC, Natur- und Kunststeine, Klinker, Linoleum, Kautschuk, etc.)

#### Eigenschaften:

- schwach schäumend
- pH-neutral
- lösungsmittelfrei

pH-Wert (Konzentrat)\*: 7–8

Schaum: maschinengängig



**Unterhaltsreinigung**

0.1 l–0.2 l/10 l



**Zwischenreinigung**

0.3 l–0.5 l/10 l

#### Art.-Nr. Lieferform

|       |              |
|-------|--------------|
| 15500 | 10 l Gebinde |
|-------|--------------|

#### VE

|               |
|---------------|
| 1 Stk. = 10 l |
|---------------|

\* Ungefäher pH-Wert des konzentrierten Produktes, bei wasserfreien Produkten ist der pH-Wert nicht anwendbar.

# Reinigungs-, Pflege- und Schutzprodukte

## Bodenreiniger – Wischpflege

2care



### Einsatz:

- Reinigung mit gleichzeitiger Erneuerung des Schutz-/ Pflegefilmes
- zur Unterhaltsreinigung und Pflege von abwaschbaren Bodenbelägen (PVC, Natur- und Kunststeine, Klinker, Linoleum, Kautschuk, etc.)
- für die Sprayreinigung geeignet
- kann unverdünnt als selbstglänzender Schutzfilm genutzt werden

### Eigenschaften:

- leicht alkalisch
- leicht parfümiert
- schwach schäumend

### Art.-Nr. Lieferform

|       |              |
|-------|--------------|
| 15900 | 10 l Gebinde |
| 15904 | 1 l Flasche  |

pH-Wert (Konzentrat)\*: 8.4–9.4

Schaum: maschinengängig



 **Unterhaltsreinigung**  
0.1 l–0.2 l/10 l

 **Zwischenreinigung**  
0.3 l–0.5 l/10 l

 **Sprayreinigung**  
0.1 l–0.2 l/10 l

 **Erstpflege Schutzfilm**  
unverdünnt

### VE

|                   |
|-------------------|
| 1 Stk. = 10 l     |
| 1 Stk. = 10 × 1 l |

OWETOL



### Einsatz:

- Seifenwischpflege
- zur Unterhaltsreinigung von allen wasserbeständigen Bodenbelägen und Oberflächen (PVC, Natur- und Kunststeine, Klinker, Linoleum, geölte Holzböden, Kautschuk, etc.)

### Eigenschaften:

- schwach schäumend
- erfüllt die Anforderungen nach DIN 18032
- leicht alkalisch
- lösungsmittelfrei
- leicht parfümiert

### Art.-Nr. Lieferform

|       |              |
|-------|--------------|
| 10186 | 10 l Gebinde |
| 10188 | 1 l Flasche  |
| 10185 | 200 l Fass   |

pH-Wert (Konzentrat)\*: 9–10

Schaum: maschinengängig



 **Unterhaltsreinigung**  
0.05 l–0.1 l/10 l

### VE

|                  |
|------------------|
| 1 St. = 10 l     |
| 1 St. = 10 × 1 l |
| 1 St. = 200 l    |

\* Ungefährer pH-Wert des konzentrierten Produktes, bei wasserfreien Produkten ist der pH-Wert nicht anwendbar.

# Reinigungs-, Pflege- und Schutzprodukte

## Bodenreiniger – Spraypflege

### Elfspray



#### Einsatz:

- der pflegende Reiniger auf Wachsbasis
- zur Sprayreinigung von abwaschbaren und lösungsmittelbeständigen Bodenbelägen (PVC, Natur- und Kunststeine, Klinker, Linoleum etc.)

#### Eigenschaften:

- auf Wachsbasis
- leicht alkalisch
- lösungsmittelhaltig
- leicht parfümiert

#### Zu beachten:

- nicht auf Hochglanzbeschichtungen verwenden (Entstehung eines Tigermusters)

**pH-Wert (Konzentrat)\*:** 8.5–9.5

**Schaum:** –

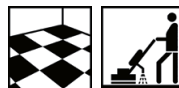

 **Unterhaltsreinigung**  
unverdünnt

**Art.-Nr. Lieferform**

15300 10 l Gebinde

**VE**

1 Stk. = 10 l

### Polyspray



#### Einsatz:

- der lösungsmittelfreie, pflegende Reiniger
- zur Sprayreinigung von abwaschbaren Bodenbelägen (PVC, Natur- und Kunststeine, Klinker, Asphalt, Linoleum, Kautschuk, etc.)

#### Eigenschaften:

- schwach schäumend
- pH-neutral
- lösungsmittelfrei
- nicht beschichtend
- leicht parfümiert

**pH-Wert (Konzentrat)\*:** 6.4–7.4

**Schaum:** –



 **Unterhaltsreinigung**  
unverdünnt

**Art.-Nr. Lieferform**

15600 10 l Gebinde

**VE**

1 Stk. = 10 l

\* Ungefäher pH-Wert des konzentrierten Produktes, bei wasserfreien Produkten ist der pH-Wert nicht anwendbar.

# Reinigungs-, Pflege- und Schutzprodukte

## Bodenreiniger – Spraypflege

### US Restorer



#### Einsatz:

- der ultraspeed polierbare Reiniger
- zur Sprayreinigung von abwaschbaren Bodenbelägen (PVC, Natur- und Kunststeine, Klinker, Linoleum, Kautschuk, etc.)

#### Eigenschaften:

- auf Polymer- und Wachsbasis
- schwach schäumend
- pH-neutral
- lösungsmittelhaltig

#### Zu beachten:

- vor Gebrauch gut schütteln

**pH-Wert (Konzentrat)\*:** 7.5–8.5

**Schaum:** maschinengängig



 **Unterhaltsreinigung**  
unverdünnt

#### Art.-Nr. Lieferform

15700 10 l Gebinde

#### VE

1 Stk. = 10 l

### Waxspray



#### Einsatz:

- zur Sprayreinigung und Pflege von Holz- und holzähnlichen Bodenbelägen

#### Eigenschaften:

- auf Wachsbasis
- lösungsmittelhaltig
- leicht parfümiert

**pH-Wert (Konzentrat)\*:** -

**Schaum:** -

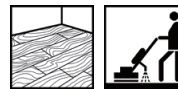

 **Unterhaltsreinigung**  
unverdünnt

#### Art.-Nr. Lieferform

15350 10 l Gebinde

#### VE

1 Stk. = 10 l

\* Ungefäher pH-Wert des konzentrierten Produktes, bei wasserfreien Produkten ist der pH-Wert nicht anwendbar.

# Reinigungs-, Pflege- und Schutzprodukte

## Schutzprodukte – Beschichtung

### Mepol 2000



#### Einsatz:

- die metallsalzfreie Schutzbehandlung
- zur Behandlung von harten und elastischen Bodenbelägen (PVC, Linoleum, Natur- und Kunststeine, etc.)

#### Eigenschaften:

- auf Polymer- und Wachsbasis
- seiden- bis hochglänzend
- Wasserdampfdiffusion bleibt gewährleistet
- schwermetalldreies Schutzprodukt
- umweltschonend, da frei von Metallsalzen, Fluorpolymeren
- bildet einen polierbaren, wasserbeständigen Schutz- und Pflegefilm

#### Zu beachten:

- vor Gebrauch gut schütteln
- nicht geeignet für wasser- und feuchtigkeitsempfindliche Bodenbeläge (z. B. Anhydrit), Aussenbereiche und Nasszonen
- poröse Bodenbeläge vor der Behandlung mit Porosol behandeln
- auftragen bei Temperaturen von 15-25 °C und 30-70 % rF
- vor jeder Anwendung ist sicherzustellen, dass der Belag pH-neutral ist

**pH-Wert (Konzentrat)\*:** 7-8

**Schaum:** –

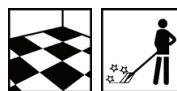

 **Schutzbehandlung**  
unverdünnt

**Art.-Nr. Lieferform**

17110 10 l Gebinde

**VE**

1 Stk. = 10 l

### Mepol H



#### Einsatz:

- die hochglänzende Schutzbehandlung
- hart und robust
- zur Behandlung von harten und elastischen Bodenbelägen (PVC, Linoleum, Natur- und Kunststeine, etc.)

#### Eigenschaften:

- auf Polymer- und Wachsbasis
- hochglänzend
- Wasserdampfdiffusion bleibt gewährleistet
- bildet einen wasserbeständigen Schutz- und Pflegefilm

#### Zu beachten:

- vor Gebrauch gut schütteln
- nicht geeignet für wasser- und feuchtigkeitsempfindliche Bodenbeläge (z. B. Anhydrit), Aussenbereiche und Nasszonen
- poröse Bodenbeläge vor der Behandlung mit Porosol behandeln
- auftragen bei Temperaturen von 15-25 °C und 30-70 % rF
- vor jeder Anwendung ist sicherzustellen, dass der Belag pH-neutral ist

**pH-Wert (Konzentrat)\*:** 8-9

**Schaum:** –

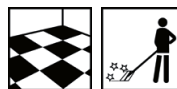

 **Schutzbehandlung**  
unverdünnt

**Art.-Nr. Lieferform**

17120 10 l Gebinde

**VE**

1 Stk. = 10 l

\* Ungefäher pH-Wert des konzentrierten Produktes, bei wasserfreien Produkten ist der pH-Wert nicht anwendbar.

**Mepol HM**



**Einsatz:**

- die seidenmatte Schutzbehandlung
- zur Behandlung von harten und elastischen Bodenbelägen (PVC, Linoleum, Natur- und Kunststeine etc.)
- gut für Mensch und Umwelt - ausgezeichnet mit dem EMICODE EC1 Plus (sehr emissionsarm)

**Eigenschaften:**

- auf Polymer- und Wachsbasis
- matt- bis seidenmatt
- Wasserdampfdiffusion bleibt gewährleistet
- bildet einen polierbaren, wasserbeständigen Schutz- und Pflegefilm
- EMICODE EC1 Plus -sehr emissionsarm

**Zu beachten:**

- vor Gebrauch gut schütteln
- nicht geeignet für wasser- und feuchtigkeitsempfindliche Bodenbeläge (z. B. Anhydrit), Aussenbereiche und Nasszonen
- poröse Bodenbeläge vor der Behandlung mit Porosol behandeln
- auftragen bei Temperaturen von 15-25 °C und 30-70 % rF
- vor jeder Anwendung ist sicherzustellen, dass der Belag pH-neutral ist

**pH-Wert (Konzentrat)\*:** 8-9

**Schaum:** –

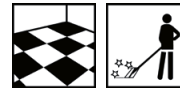

**Schutzbehandlung**  
unverdünnt

**Art.-Nr. Lieferform**  
17140 10 l Gebinde

**VE**  
1 Stk. = 10 l

**Mepol Ohm**



**Einsatz:**

- die ableit-/leitfähige Schutzbehandlung
- zur Behandlung von leit-/ableitfähigen harten und elastischen Bodenbelägen
- langanhaltende Funktionalität auch bei regelmässiger Unterhaltsreinigung

**Eigenschaften:**

- erfüllt die Anforderung der Norm IEC 61340-5-1, IEC 61340-6-1, sowie IEC/TS 60079-32-1 (getestet & zertifiziert durch akkreditierte Inspektionsstelle)
- auf Polymer- und Wachsbasis
- matt bis seidenmatt
- Wasserdampfdiffusion bleibt gewährleistet

**Zu beachten:**

- vor Gebrauch gut schütteln
- vor Temperaturen <10°C schützen
- auftragen bei Temperaturen von 15-25 °C und 30-70 % rF
- Unterhaltsreinigung nicht mit sauren Produkten (< pH 7) durchführen
- vor jeder Anwendung ist sicherzustellen, dass der Belag pH-neutral ist

**pH-Wert (Konzentrat)\*:** 8-9

**Schaum:** –



**Schutzbehandlung**  
unverdünnt

**Art.-Nr. Lieferform**  
17180 5 l Gebinde

**VE**  
1 Stk. = 3 x 5 l

\* Ungefäher pH-Wert des konzentrierten Produktes, bei wasserfreien Produkten ist der pH-Wert nicht anwendbar.

# Reinigungs-, Pflege- und Schutzprodukte

## Schutzprodukte – Beschichtung

### Mepol HX



#### Einsatz:

- die handdesinfektionsmittelbeständige Schutzbehandlung
- zur Behandlung von harten und elastischen Bodenbelägen (PVC, Linoleum, Natur- und Kunststeine etc.)

#### Eigenschaften:

- auf Polymer- und Wachsbasis
- DIN 18032, hohe Trittsicherheit
- hochglänzend
- Wasserdampfdiffusion bleibt gewährleistet
- weitgehend resistent gegen alkoholische Handdesinfektionsmittel
- bildet einen polierbaren, wasserbeständigen Schutz- und Pflegefilm

#### Zu beachten:

- vor Gebrauch gut schütteln
- nicht geeignet für wasser- und feuchtigkeitsempfindliche Bodenbeläge (z. B. Anhydrit), Aussenbereiche und Nasszonen
- poröse Bodenbeläge vor der Behandlung mit Porosol behandeln
- Desinfektionsmittelbeständigkeit abhängig vom Desinfektionsprodukt
- auftragen bei Temperaturen von 15-25 °C und 30-70 % rF
- vor jeder Anwendung ist sicherzustellen, dass der Belag pH-neutral ist

**pH-Wert (Konzentrat)\*:** 8–9

**Schaum:** –



 **Schutzbehandlung**  
unverdünnt

**Art.-Nr. Lieferform**

17190 10 l Gebinde

**VE**

1 Stk. = 10 l

### Stoner



#### Einsatz:

- der Steinspezialist unter den Schutzbehandlungen
- speziell entwickelt für leicht poröse Natur- und Kunststeinbeläge
- zur Behandlung von harten und elastischen Bodenbelägen (PVC, Linoleum, Natur- und Kunststeine etc.)

#### Eigenschaften:

- auf Polymer- und Wachsbasis
- hochglänzend
- Wasserdampfdiffusion bleibt gewährleistet
- bildet einen polierbaren, wasserbeständigen Schutz-/Pflegefilm

#### Zu beachten:

- vor Gebrauch gut schütteln
- nicht geeignet für wasser- und feuchtigkeitsempfindliche Bodenbeläge (z. B. Anhydrit), Aussenbereiche und Nasszonen
- poröse Bodenbeläge vor der Behandlung mit Porosol behandeln
- auftragen bei Temperaturen von 15-25 °C und 30-70 % rF
- vor jeder Anwendung ist sicherzustellen, dass der Belag pH-neutral ist

**pH-Wert (Konzentrat)\*:** 8–9

**Schaum:** –



 **Sprayreinigung**  
3 l–5 l/10 l

 **Schutzbehandlung**  
unverdünnt

**Art.-Nr. Lieferform**

17750 10 l Gebinde

**VE**

1 Stk. = 10 l

\* Ungefäher pH-Wert des konzentrierten Produktes, bei wasserfreien Produkten ist der pH-Wert nicht anwendbar.

# Reinigungs-, Pflege- und Schutzprodukte

## Schutzprodukte – Beschichtung

### Polish



#### Einsatz:

- der Holzspezialist unter den Schutzbehandlungen
- zur Behandlung von Holz- und holzähnlichen Bodenbelägen (Parkett, Kork, Urphen, Steinholz etc.)

#### Eigenschaften:

- auf Polymer- und Wachsbasis
- matt- bis seidenmatt
- Wasserdampfdiffusion bleibt gewährleistet
- bildet einen polierbaren, wasserbeständigen Schutz-/Pflegefilm
- leicht parfümiert

#### Zu beachten:

- vor Gebrauch gut schütteln
- nicht geeignet für Aussenbereiche, Nasszonen
- auftragen bei Temperaturen von 15-25 °C und 30-70 % rF
- vor jeder Anwendung ist sicherzustellen, dass der Belag pH-neutral ist

**pH-Wert (Konzentrat)\*:** 7.5–8.5

**Schaum:** –



 **Schutzbehandlung**  
unverdünnt

 **Sprayreinigung**  
3 l/10 l

#### Art.-Nr. Lieferform

17400 10 l Gebinde

#### VE

1 Stk. = 10 l

\* Ungefährer pH-Wert des konzentrierten Produktes, bei wasserfreien Produkten ist der pH-Wert nicht anwendbar.



**Leinol BW**



**Einsatz:**

- für die Basispflege / Erstbehandlung von saugfähigen und geschliffenen Holzböden, bietet optimalen und langanhaltenden Schutz vor Wasser und Schmutz.
- gut für Mensch und Umwelt - ausgezeichnet mit dem EMICODE EC1 Plus (sehr emissionsarm).
- einfacher in der Verarbeitung als klassische Vollholzöle.

**Eigenschaften:**

- wässrige Leinölemulsion
- matt- bis seidenmatt
- EMICODE EC1 Plus -sehr emissionsarm

**Zu beachten:**

- vor Gebrauch gut schütteln
- es besteht die Gefahr, dass sich Textilien, die mit dem Produkt in Kontakt gekommen sind, beim Trocknen selbst entzünden

**pH-Wert (Konzentrat)\*:** 6–7

**Schaum:** –

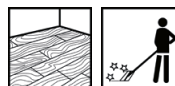

**Basispflege**  
unverdünnt

**Art.-Nr. Lieferform**

17903 5 l Gebinde

**VE**

1 Stk. = 5 l

**Leinol NW**



**Einsatz:**

- zur Nachpflege von allen saugfähigen und geölten Holzböden, bietet optimalen und langanhaltenden Schutz vor Wasser und Schmutz.
- gut für Mensch und Umwelt - ausgezeichnet mit dem EMICODE EC1 Plus (sehr emissionsarm).
- sowohl als Nachpflege als auch als Wischpflege anwendbar.

**Eigenschaften:**

- wässrige Leinölemulsion
- matt- bis seidenmatt
- EMICODE EC1 Plus - sehr emissionsarm

**Zu beachten:**

- vor Gebrauch gut schütteln
- es besteht die Gefahr, dass sich Textilien etc., die mit dem Produkt in Kontakt gekommen sind, beim Trocknen selbst entzünden
- Unbehandelte Holzböden zuerst mit Leinol BW einpflegen

**pH-Wert (Konzentrat)\*:** 6–7

**Schaum:** –

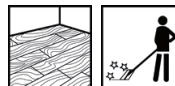

**Nachpflege**  
unverdünnt



**Wischpflege**  
1l in 10l

**Art.-Nr. Lieferform**

17913 5 l Gebinde

**VE**

1 Stk. = 5 l

\* Ungefährer pH-Wert des konzentrierten Produktes, bei wasserfreien Produkten ist der pH-Wert nicht anwendbar.

### Porosol



#### Einsatz:

- der Porenfüller für nachhaltige Schutzbehandlungen mit langlebiger Wirkung
- zur Behandlung von allen porösen Oberflächen (Natur- und Kunststeine, Asphalt, Hartbeton, Grobkeramik, Steinholz, Linoleum, etc.)
- gut für Mensch und Umwelt - ausgezeichnet mit dem EMICODE EC2 (emissionsarm)

#### Eigenschaften:

- verschliesst die Poren von Belägen
- verbessert die Reinigungsfähigkeit
- Wasserdampfdiffusion bleibt gewährleistet
- semipermanent (nur schwer entfernbar)
- Nässeffekt (Farbvertiefung)
- EMICODE EC2 - emissionsarm

#### Zu beachten:

- vor Gebrauch gut schütteln
- nicht geeignet für wasser- und feuchtigkeitsempfindliche Bodenbeläge (z. B. Anhydrit), Aussenbereiche und Nasszonen
- auftragen bei Temperaturen von 15-25 °C und 30-70 % rF
- vor jeder Anwendung ist sicherzustellen, dass der Belag pH-neutral ist

**pH-Wert (Konzentrat)\*:** 7.8–8.8

#### Schaum: –

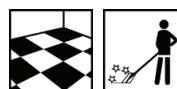

**Porenfüllung**  
unverdünnt

#### Art.-Nr. Lieferform

17600 10 l Gebinde

#### VE

1 Stk. = 10 l

\* Ungefäher pH-Wert des konzentrierten Produktes, bei wasserfreien Produkten ist der pH-Wert nicht anwendbar.

# Reinigungs-, Pflege- und Schutzprodukte

## Schutzprodukte – Imprägnierung

### Imprasol



#### Einsatz:

- zur Imprägnierung von Natur- und Kunststeinbelägen
- zur Behandlung von porösen, stark saugfähigen Bodenbelägen (Tonplatten, Sandstein, Marmor, Klinker, Schiefer, etc.)

#### Eigenschaften:

- verbessert die Reinigungsfähigkeit
- farblos-transparent
- erschwert das Eindringen von Verschmutzungen
- schwer entfernbar

#### Zu beachten:

- vor Gebrauch gut schütteln
- nicht geeignet für wasser- und feuchtigkeitsempfindliche Bodenbeläge (z. B. Anhydrit), Aussenbereiche und Nasszonen
- auftragen bei Temperaturen von 15-25 °C und 30-70 % rF

**pH-Wert (Konzentrat)\*:** -

**Schaum:** -

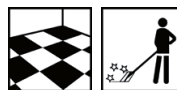

 **Imprägnierung**  
unverdünnt

#### Art.-Nr. Lieferform

17500 10 l Gebinde

#### VE

1 Stk. = 10 l

\* Ungefährer pH-Wert des konzentrierten Produktes, bei wasserfreien Produkten ist der pH-Wert nicht anwendbar.

# Reinigungs-, Pflege- und Schutzprodukte

## Teppichreiniger – Grund/Zwischenreiniger

### Retex



#### Einsatz:

- zur Grund-/Zwischenreinigung von Synthetik- und Wollteppichen
- für die Sprühextraktion
- geeignet für die Teppichpad Methode

#### Eigenschaften:

- nicht schäumend
- leicht sauer
- parfümiert
- ohne optische Aufheller

#### Zu beachten:

- nur für Teppiche mit synthetischem (wasserunempfindlichem) Grundgewebe und wasserfesten Verklebungen

**pH-Wert (Konzentrat)\*:** 4–5

**Schaum:** maschinengängig



 **Sprühextraktion (zweistufig)**  
0.3 l–1 l/10 l

 **Sprühextraktion (einstufig)**  
0.1–0.3 l/10 l

 **Teppichpadmethode**  
0.1 l–0.3 l/10 l

#### Art.-Nr. Lieferform

14200 10 l Gebinde

#### VE

1 Stk. = 10 l

### Karpex



#### Einsatz:

- für die leistungsstarke Grund-/Zwischenreinigung von Synthetikteppichen
- für die Sprühextraktion
- geeignet für die Teppichpadmethode

#### Eigenschaften:

- nicht schäumend
- leicht alkalisch
- leicht parfümiert
- ohne optische Aufheller

#### Zu beachten:

- nicht geeignet für Teppiche mit Schurwolle/Mischfaser oder anderen alkaliempfindlichen Materialien – im Zweifelsfall Retex verwenden!
- nur für Teppiche mit synthetischem (wasserunempfindlichem) Grundgewebe und wasserfesten Verklebungen

**pH-Wert (Konzentrat)\*:** 9.5–10.5

**Schaum:** maschinengängig



 **Sprühextraktion (zweistufig)**  
0.3 l–1 l/10 l

 **Sprühextraktion (einstufig)**  
0.1 l–0.3 l/10 l

 **Teppichpadmethode**  
0.1 l–0.3 l/10 l

#### Art.-Nr. Lieferform

14210 10 l Gebinde

#### VE

1 Stk. = 10 l

#### Optionales Zubehör

10154 Karpex 0.5 l Dispenser leer

1 Stk.

\* Ungefäher pH-Wert des konzentrierten Produktes, bei wasserfreien Produkten ist der pH-Wert nicht anwendbar.

# Reinigungs-, Pflege- und Schutzprodukte

## Teppichreiniger – Grund/Zwischenreiniger

### Shampoo



#### Einsatz:

- zur Grund-/Zwischenreinigung von Synthetik- und Wollteppichen
- bildet nach dem Trocknen pulverförmige Rückstände, die zusammen mit dem gelösten Schmutz trocken abgesaugt werden

#### Eigenschaften:

- stark schäumend
- pH-neutral
- leicht parfümiert
- ohne optische Aufheller

#### Art.-Nr. Lieferform

14100 10 l Gebinde

pH-Wert (Konzentrat)\*: 6–7

Schaum: schäumbar

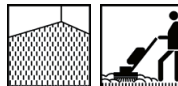

**Zwischenreinigung**  
0.5 l–0.8 l/10 l



**Grundreinigung**  
1 l–1.2 l/10 l

#### VE

1 Stk. = 10 l

\* Ungefäher pH-Wert des konzentrierten Produktes, bei wasserfreien Produkten ist der pH-Wert nicht anwendbar.

# Reinigungs-, Pflege- und Schutzprodukte

## Teppichreiniger – Unterhaltsreiniger/Spezialprodukte

### Karpotek



#### Einsatz:

- Fleckenapotheke, zur schnellen und punktuellen Reinigung von unterschiedlichen Verschmutzungen auf textilen Oberflächen
- Inhalt: Karpfom, Karspray, Karpfrost, Papiertuch, Bürste, Spachtel, Anleitung  
 Karpfom: Textilreinigungsschaum 0.5 l für wasserlösliche Verschmutzung  
 Karspray: Textilreinigungsspray 0.3 l für lösungsmittel-lösliche Verschmutzung  
 Karpfrost: Kältespray 0.3 l zur Kaugummientfernung

#### Eigenschaften:

- siehe Produktdatenblätter von Karpfom, Karspray und Karpfrost

#### Art.-Nr. Lieferform

|       |   |              |
|-------|---|--------------|
| 10403 | 1 Schachtel (Karpfom, Karspray, Karpfrost, Papiertuch, Bürste, Spachtel, Anleitung) | VE<br>1 Stk. |
|-------|---|--------------|

pH-Wert (Konzentrat)\*: -

Schaum: –

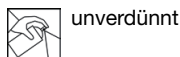

### Karpfom



#### Einsatz:

- der Schaumreiniger für textile Oberflächen
- zur Entfernung von wasserlöslichen Flecken
- zur Reinigung von textilen Bodenbelägen und Möbelstoffen
- zur punktuellen Reinigung von textilen Belägen (Tupfmethode)

#### Eigenschaften:

- schäumbar
- geruchslos
- lösungsmittelhaltig
- in Wasser löslich
- weisse Farbe

#### Art.-Nr. Lieferform

|       |                    |                       |
|-------|--------------------|-----------------------|
| 10410 | 500 ml Aerosoldose | VE<br>1 Stk. = 500 ml |
|-------|--------------------|-----------------------|

#### Zu beachten:

- vor Gebrauch gut schütteln

pH-Wert (Konzentrat)\*: 8–9

Schaum: schäumbar



\* Ungefährer pH-Wert des konzentrierten Produktes, bei wasserfreien Produkten ist der pH-Wert nicht anwendbar.

# Reinigungs-, Pflege- und Schutzprodukte

## Teppichreiniger – Unterhaltsreiniger/Spezialprodukte

### Karpspray



#### Einsatz:

- das Reinigungsspray zur Entfernung von lösungsmittel-löslichen Flecken
- zur punktuellen Reinigung von textilen Belägen (Tupf-methode)
- zur Reinigung von lösungsmittellöslicher Verschmutzung (Schreibtischspuren, Farbspuren, Teer etc.)
- geeignet für textile Bodenbeläge und Möbelstoffe

#### Eigenschaften:

- geruchslos
- farblos
- in Wasser unlöslich
- lösungsmittelhaltig

#### Art.-Nr. Lieferform

10420 300 ml Aerosoldose

#### Zu beachten:

- vor Gebrauch gut schütteln
- vor Einsatz des Sprays prüfen, ob die textile Oberfläche das Reinigungsmittel verträgt

#### pH-Wert (Konzentrat)\*: -

#### Schaum: -

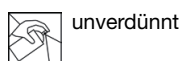

#### VE

1 Stk. = 300 ml

### Karpfrost



#### Einsatz:

- Kältespray, zur Entfernung von Kaugummi und Elastomeren
- zur Reinigung von temperaturschockbeständigen Oberflächen (textile und harte Bodenbeläge)

#### Eigenschaften:

- stark kühlend
- nicht wasserlöslich
- farblos
- entzündlich

#### Art.-Nr. Lieferform

10430 300 ml Aerosoldose

#### Zu beachten:

- vor Gebrauch gut schütteln

#### pH-Wert (Konzentrat)\*: -

#### Schaum: -

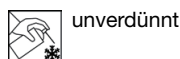
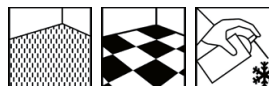

#### VE

1 Stk. = 300 ml

\* Ungefäher pH-Wert des konzentrierten Produktes, bei wasserfreien Produkten ist der pH-Wert nicht anwendbar.

# Reinigungs-, Pflege- und Schutzprodukte

## Teppichreiniger – Unterhaltsreiniger/Spezialprodukte

### Fomstop



#### Einsatz:

- Entschäumer, verhindert die Schaumentwicklung in Sprühextraktions-, Scheuersaugmaschinen und Nasssaugern

#### Eigenschaften:

- auf Silikonbasis
- unparfümiert
- frei von Lösungsmitteln

#### Zu beachten:

- Bedienungsanleitung der zu verwendenden Geräte beachten
- bei Sprühextraktionsgeräten: Mischung in Schmutzwassertank einfüllen
- bei Scheuersaugmaschinen und Nasssaugern: Mischung direkt in den Schmutzwassertank

**pH-Wert (Konzentrat)\*:** 5–6

**Schaum:** maschinengängig



**Normaler Schaum**

1 l/10 l

**Starker Schaum**

2 l/10 l

**Art.-Nr. Lieferform**

14300 10 l Gebinde

**VE**

1 Stk. = 10 l

\* Ungefährer pH-Wert des konzentrierten Produktes, bei wasserfreien Produkten ist der pH-Wert nicht anwendbar.



# Reinigungs-, Pflege- und Schutzprodukte

## Allzweckreiniger – Gebrauchsfertige Reiniger

### Top Glass Forte



#### Einsatz:

- kraftvoller Glas- und Kunststoffreiniger
- zur Reinigung von abwaschbaren, wasserbeständigen Oberflächen (Kunststoffe, Glas, Chromstahl, Natur- und Kunststeine, etc.)
- entfernt ölige und fettige Verschmutzungen, Griffspuren, Staub und Permanent Marker

#### Eigenschaften:

- leicht alkalisch
- leicht parfümiert
- trocknet schnell und streifenfrei
- enthält Lösungsmittel

#### Zu beachten:

- nicht für Flachbildschirme geeignet
- Farbanstriche zuerst an unauffälliger Stelle auf Beständigkeit prüfen!

**pH-Wert (Konzentrat)\*:** 10–11

**Schaum:** –



 **Unterhaltsreinigung**  
unverdünnt

#### Art.-Nr. Lieferform

4221010 10 l Gebinde  
10216 0.5 l Sprühflasche gefüllt

#### VE

1 Stk. = 10 l  
1 Stk. = 12 x 0.5 l

#### Optionales Zubehör

|       |   |        |
|-------|---|--------|
| 10093 | Top Glass forte 0.5 l Sprühflasche leer, ohne Aufsatz | 1 Stk. |
| 10149 | Sprühaufsatz blau Standard                            | 1 Stk. |
| 10019 | Sprühaufsatz blau Professional                        | 1 Stk. |

### Brilant



#### Einsatz:

- zur Reinigung von abwaschbaren Oberflächen (Kunststoffe, Glas, Chromstahl, Natur- und Kunststeine, etc.)
- zur Entfernung von öliger und fettiger Verschmutzung, Griffspuren und Staub
- geeignet zur Reinigung für Flachbildschirmen (von unabhängigen Prüfinstituten bestätigt)

#### Eigenschaften:

- pH-neutral
- leicht parfümiert
- trocknet schnell und streifenfrei
- antistatisch, je nach Unterlage
- Antibeschlageffekt
- nicht schäumend

**pH-Wert (Konzentrat)\*:** 7–8

**Schaum:** –



 **Unterhaltsreinigung**  
unverdünnt

#### Art.-Nr. Lieferform

12400 10 l Gebinde  
12410 1 l Flasche

#### VE

1 Stk. = 10 l  
1 Stk. = 10 x 1 l

#### Optionales Zubehör

|       |   |        |
|-------|---|--------|
| 10094 | Brilant 0.5 l Sprühflasche leer, ohne Aufsatz | 1 Stk. |
| 10149 | Sprühaufsatz blau Standard                    | 1 Stk. |
| 10019 | Sprühaufsatz blau Professional                | 1 Stk. |

\* Ungefährender pH-Wert des konzentrierten Produktes, bei wasserfreien Produkten ist der pH-Wert nicht anwendbar.

# Reinigungs-, Pflege- und Schutzprodukte

## Allzweckreiniger – Gebrauchsfertige Reiniger

### Acrylstar



#### Einsatz:

- zur Reinigung von abwaschbaren Oberflächen (Acrylglas, Kunststoffen, Glas, Fliesen, Kacheln, etc.)
- geeignet zur regelmässigen Reinigung von Acrylglasflächen und Flachbildschirmen (von unabhängigen Prüfinstituten bestätigt)
- zur Entfernung von fettiger Verschmutzung, Griffspuren und Staub
- verdunstet restlos und hinterlässt ein streifenfreies Ergebnis

#### Eigenschaften:

- nicht schäumend
- pH-neutral
- leicht parfümiert
- materialschonend
- streifenfreies Ergebnis

#### Art.-Nr. Lieferform

|       |                            |
|-------|----------------------------|
| 10040 | 10 l Gebinde               |
| 10041 | 0.5 l Sprühflasche gefüllt |

#### Zu beachten:

- nicht mit Mikrofasertuch verwenden, da dies auf Acrylglasflächen abrasiv wirkt und es zu Kratzern kommen kann

**pH-Wert (Konzentrat)\*:** 6.5–7.5

**Schaum:** –



 **Unterhaltsreinigung**  
Unverdünnt

#### VE

|       |                            |                     |
|-------|----------------------------|---------------------|
| 10040 | 10 l Gebinde               | 1 Stk. = 10 L       |
| 10041 | 0.5 l Sprühflasche gefüllt | 1 Stk. = 12 x 0.5 l |

#### Optionales Zubehör

|       |   |        |
|-------|---|--------|
| 10043 | Acrylstar 0.5 l Sprühflasche leer, ohne Aufsatz | 1 Stk. |
| 10149 | Sprühaufsatz blau Standard                      | 1 Stk. |
| 10019 | Sprühaufsatz blau Professional                  | 1 Stk. |

\* Ungefährer pH-Wert des konzentrierten Produktes, bei wasserfreien Produkten ist der pH-Wert nicht anwendbar.

# Reinigungs-, Pflege- und Schutzprodukte

## Allzweckreiniger – Unterhaltsreiniger

### Alcosal



#### Einsatz:

- der klassische Alkoholreiniger
- zur Unterhaltsreinigung von abwaschbaren Oberflächen und Bodenbelägen (Kunststoffe, Glas, Chromstahl, Natur- und Kunststeine, etc.)

#### Eigenschaften:

- stark schäumend
- pH-neutral
- leicht parfümiert
- trocknet schnell und streifenfrei

#### Zu beachten:

- Dosierung von max. 1 % auf polymerbeschichteten Bodenbelägen anwenden

**pH-Wert (Konzentrat)\*:** 6.5–7.5

**Schaum:** schäumbar



 **Unterhaltsreinigung**  
0.1 l–0.2 l/10 l

 **manuell schäumen (Schaumdispenser)**  
1.0 l/10 l

#### Art.-Nr. Lieferform

|       |              |
|-------|--------------|
| 12600 | 10 l Gebinde |
| 12601 | 1 l Flasche  |

#### VE

|                  |
|------------------|
| 1 Stk. = 10 l    |
| 1 St. = 10 × 1 l |

#### Optionales Zubehör

|       |   |        |
|-------|---|--------|
| 10191 | Alcosal 0.5 l Schaumdispenser leer            | 1 Stk. |
| 10095 | Alcosal 0.5 l Sprühflasche leer, ohne Aufsatz | 1 Stk. |
| 10149 | Sprühaufsatz blau Standard                    | 1 Stk. |
| 10068 | Schäumeraufsatz blau Professional             | 1 Stk. |

### Reodor



#### Einsatz:

- Duftreiniger zur Unterhaltsreinigung von abwaschbaren Oberflächen und Bodenbelägen aller Art (Kunststoff, Chromstahl, Bad-, Dusch-, Wasch- und Toilettenräume, etc.)
- abgestimmt auf die Duftnote von Reodor citro zur abwechselnden Anwendung

#### Eigenschaften:

- stark schäumend
- pH-neutral
- stark parfümiert
- hinterlässt langanhaltenden Duft
- lösungsmittelfrei

#### Zu beachten:

- geeignet für lösungsmittlempfindliche Oberflächen

**pH-Wert (Konzentrat)\*:** 6.5–7.5

**Schaum:** schäumbar



 **Unterhaltsreinigung**  
0.05 l–0.1 l/10 l

 **Zwischenreinigung**  
0.1 l–0.2 l/10 l

 **manuell schäumen (Schaumdispenser)**  
1.0 l/10 l

#### Art.-Nr. Lieferform

|       |              |
|-------|--------------|
| 12620 | 10 l Gebinde |
| 12621 | 1 l Flasche  |

#### VE

|                   |
|-------------------|
| 1 Stk. = 10 l     |
| 1 Stk. = 10 × 1 l |

#### Optionales Zubehör

|       |                                   |        |
|-------|-----------------------------------|--------|
| 10182 | Reodor 0.5 l Schaumdispenser leer | 1 Stk. |
|-------|-----------------------------------|--------|

\* Ungefäher pH-Wert des konzentrierten Produktes, bei wasserfreien Produkten ist der pH-Wert nicht anwendbar.

# Reinigungs-, Pflege- und Schutzprodukte

## Allzweckreiniger – Unterhaltsreiniger

### Reodor citro



#### Einsatz:

- Duftreiniger zur Unterhaltsreinigung von abwaschbaren Oberflächen und Bodenbelägen aller Art (Kunststoff, Chromstahl, Bad-, Dusch-, Wasch- und Toilettenräume, etc.)
- abgestimmt auf die Duftnote von Reodor zur abwechselnden Anwendung

#### Eigenschaften:

- stark schäumend
- pH-neutral
- stark parfümiert
- hinterlässt langanhaltenden Duft
- lösmittelfrei

#### Zu beachten:

- geeignet für lösungsmittlempfindliche Oberflächen

**pH-Wert (Konzentrat)\*:** 6.5–7.5

**Schaum:** schäumbar



 **Unterhaltsreinigung**  
0.05 l–0.1 l/10 l

 **Zwischenreinigung**  
0.1 l–0.2 l/10 l

 **manuell schäumen**  
**(Schaumdispenser)**  
1.0 l/10 l

#### Art.-Nr. Lieferform

|       |              |
|-------|--------------|
| 12630 | 10 l Gebinde |
| 12631 | 1 l Flasche  |

#### VE

|                   |
|-------------------|
| 1 Stk. = 10 l     |
| 1 Stk. = 10 x 1 l |

#### Optionales Zubehör

|       |   |        |
|-------|---|--------|
| 10183 | Reodor citro 0.5 l Schaumdispenser leer | 1 Stk. |
|-------|---|--------|

### Resal



#### Einsatz:

- zur Unterhaltsreinigung von abwaschbaren Oberflächen und Bodenbelägen (Fliesenwände, Keramikplatten, geölte Holzböden, Emaille, Lavabos, etc.)
- materialschonend, da pH-neutral und lösmittelfrei

#### Eigenschaften:

- schwach schäumend
- leicht parfümiert
- dickflüssig
- haut- und materialfreundlich

**pH-Wert (Konzentrat)\*:** 6.5–7.5

**Schaum:** maschinengängig



 **Unterhaltsreinigung**  
0.05 l–0.1 l/10 l

 **Zwischenreinigung**  
0.2 l–0.5 l/10 l

#### Art.-Nr. Lieferform

|       |              |
|-------|--------------|
| 11400 | 10 l Gebinde |
| 11404 | 1 l Flasche  |
| 11405 | 200 l Fass   |

#### VE

|                   |
|-------------------|
| 1 Stk. = 10 l     |
| 1 Stk. = 10 x 1 l |
| 1 Stk. = 200 l    |

\* Ungefäher pH-Wert des konzentrierten Produktes, bei wasserfreien Produkten ist der pH-Wert nicht anwendbar.

# Reinigungs-, Pflege- und Schutzprodukte

## Allzweckreiniger – Unterhaltsreiniger

### Powersurf



#### Einsatz:

- gebrauchsfertiger Power-Reiniger zur Unterhaltsreinigung von mittel bis stark verschmutzten Oberflächen aller Art (Kunststoffe, Chromstahl, Natur- und Kunststeine, etc.)
- hält gereinigte Oberflächen länger sauber und erleichtert die nachfolgenden Reinigungen durch Easy-to-clean Effekt
- geeignet zur Entfernung von stark haftenden Schmutzpartikeln und Rückständen
- zur Oberflächenreinigung in Lebensmittelumgebungen geeignet

#### Eigenschaften:

- stark schäumend
- pH-neutral
- unparfümiert
- ohne Farbstoffe
- trocknet schnell und streifenfrei
- Easy-to-clean Effekt
- Spotreinigerfunktion

**pH-Wert (Konzentrat)\*:** 6.5–7.5

**Schaum:** schäumbar



**Unterhaltsreinigung**  
unverdünnt

| Art.-Nr. | Lieferform                      | VE                  |
|----------|---------------------------------|---------------------|
| 12640    | 10 l Gebinde                    | 1 Stk. = 10 l       |
| 12641    | 1 l Flasche                     | 1 Stk. = 10 x 1 l   |
| 12642    | 0.5 l Schaumprühflasche gefüllt | 1 Stk. = 12 x 0.5 l |

#### Optionales Zubehör

|       |   |        |
|-------|---|--------|
| 10196 | Powersurf 0.5 l Schaumdispenser leer            | 1 Stk. |
| 10096 | Powersurf 0.5 l Sprühflasche leer, ohne Aufsatz | 1 Stk. |
| 10068 | Schäumeraufsatz blau Professional               | 1 Stk. |

### Topclean



#### Einsatz:

- Reinigungsemulsion für die Entfernung von lösungsmittel-löslichen Verschmutzungen (Farbspuren, Schreibstischspuren, Nikotin, Teer, etc.)
- zur Reinigung von abwaschbaren, lösungsmittelbeständigen Oberflächen (Bodenbeläge, Türen, Natur- und Kunststeine, etc.)

#### Eigenschaften:

- lösungsmittelhaltig
- leicht parfümiert

#### Zu beachten:

- vor Gebrauch gut schütteln

**pH-Wert (Konzentrat)\*:** 3–4

**Schaum:** –



**Unterhaltsreinigung**  
unverdünnt

| Art.-Nr. | Lieferform              | VE                  |
|----------|-------------------------|---------------------|
| 12500    | 10 l Gebinde            | 1 Stk. = 10 l       |
| 10235    | 0.5 l Dispenser gefüllt | 1 Stk. = 10 x 0.5 l |

#### Optionales Zubehör

|       |                               |        |
|-------|-------------------------------|--------|
| 10135 | Topclean 0.5 l Dispenser leer | 1 Stk. |
|-------|-------------------------------|--------|

\* Ungefäher pH-Wert des konzentrierten Produktes, bei wasserfreien Produkten ist der pH-Wert nicht anwendbar.

# Reinigungs-, Pflege- und Schutzprodukte

## Allzweckreiniger – Unterhaltsreiniger

### ALCODOR



#### Einsatz:

- neutraler Duftreiniger auf Alkoholbasis
- zur Unterhaltsreinigung aller abwaschbaren alkoholbeständigen Oberflächen und Bodenbeläge aller Art (Kunststoffe, Glas, Chromstahl, Natur- und Kunststeine, etc.)

#### Eigenschaften:

- pH-neutral
- parfümiert
- trocknet schnell und streifenfrei

#### Zu beachten:

- Dosierung maximal 1 % für polymerbeschichtete Böden

**pH-Wert (Konzentrat)\*:** 7–8

**Schaum:** stark schäumend

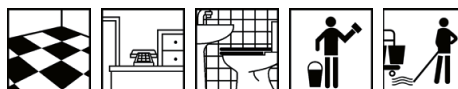

 **Unterhaltsreinigung**  
0.05 l–0.1 l/10 l

 **Zwischenreinigung**  
0.1 l–0.2 l/10 l

#### Art.-Nr. Lieferform

|       |              |
|-------|--------------|
| 10098 | 10 l Gebinde |
| 10099 | 1 l Flasche  |
| 10103 | 200 l Fass   |

#### VE

|                  |
|------------------|
| 1 St. = 10 l     |
| 1 St. = 10 × 1 l |
| 1 St. = 200 l    |

### EFITOL-Fresh



#### Einsatz:

- neutraler Allzweckreiniger auf Tensidbasis
- zur Unterhaltsreinigung von abwaschbaren Oberflächen, Bodenbelägen und sonstigen Einrichtungen

#### Eigenschaften:

- pH-neutral
- stark parfümiert
- hinterlässt lang anhaltenden Duft

**pH-Wert (Konzentrat)\*:** 6.5–7.5

**Schaum:** schäumbar

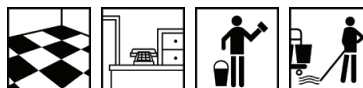

 **Unterhaltsreinigung**  
0.05–0.1 l/10 l

 **Zwischenreinigung**  
0.2 l–2 l/10 l

#### Art.-Nr. Lieferform

|       |              |
|-------|--------------|
| 10034 | 10 l Gebinde |
| 10035 | 1 l Flasche  |
| 10037 | 200 l Fass   |

#### VE

|                  |
|------------------|
| 1 St. = 10 l     |
| 1 St. = 10 × 1 l |
| 1 St. = 200 l    |

\* Ungefäher pH-Wert des konzentrierten Produktes, bei wasserfreien Produkten ist der pH-Wert nicht anwendbar.

# Reinigungs-, Pflege- und Schutzprodukte

## Allzweckreiniger – Unterhaltsreiniger

KLP



### Einsatz:

- Kunststoff- / Laminat- / PVC - Reiniger sowie leistungsstarker Industriereiniger und Fleckenentferner
- zur Entfernung von Öl, Fett und allgemeiner Industrierverschmutzung
- auch geeignet zur Entfernung von Farbverschmutzungen
- zur Reinigung von abwaschbaren und alkalibeständigen Oberflächen und Bodenbelägen (kunststoffhaltigen Oberflächen, Laminat, PVC, Stein, Keramik, Edelstahl, Chromstahl, Glas)

### Eigenschaften:

- stark alkalisch
- nicht parfümiert
- lösungsmittelhaltig

### Art.-Nr. Lieferform

10158 10 l Gebinde  
10179 1 l Flasche

### Zu beachten:

- nicht auf polymerbeschichtete Bodenbelägen anwenden (können angegriffen werden)

**pH-Wert (Konzentrat)\*:** 12–13

**Schaum:** –



**Unterhaltsreinigung**

0.1 l/10 l



**Zwischenreinigung**

0.1 l–10 l/10 l

### VE

1 St. = 10 l  
1 St. = 10 × 1 l

\* Ungefäher pH-Wert des konzentrierten Produktes, bei wasserfreien Produkten ist der pH-Wert nicht anwendbar.

# Reinigungs-, Pflege- und Schutzprodukte

## Glasreiniger – Spezialreiniger

### Vitronet



#### Einsatz:

- zur Reinigung von Fenstern und Glasflächen inkl. Rahmen (mittels Einwascher)
- sehr gute Benetzung der Glasoberfläche
- ideales Gleiten des Fensterwischers beim Abziehen

#### Eigenschaften:

- stark schäumend
- pH-neutral
- unparfümiert
- lösungsmittelfrei

#### Zu beachten:

- Überdosierung führt zu Streifenbildung

**pH-Wert (Konzentrat)\*:** 7.0–8.0

**Schaum:** stark schäumend



**Unterhaltsreinigung**

0.05 l/10 l



**Zwischenreinigung**

0.1 l/10 l

| Art.-Nr. | Lieferform   |
|----------|--------------|
| 12350    | 10 l Gebinde |
| 12354    | 1 l Flasche  |

| VE                |
|-------------------|
| 1 Stk. = 10 l     |
| 1 Stk. = 10 × 1 l |

\* Ungefährer pH-Wert des konzentrierten Produktes, bei wasserfreien Produkten ist der pH-Wert nicht anwendbar.



# Reinigungs-, Pflege- und Schutzprodukte

## Sanitärreiniger – Unterhaltsreiniger

### Caledor



#### Einsatz:

- zur schnellen und gründlichen Kalkentfernung auch bei hoher Wasserhärte
- zur Unterhaltsreinigung von abwaschbaren und säurebeständigen Oberflächen (Sanitärporzellan, Armaturen, Keramikplatten, Bad-, Dusch-, Wasch- und Toilettenräume, etc.)

#### Eigenschaften:

- stark schäumend
- stark sauer
- parfümiert
- nicht korrosiv gegenüber verchromten Sanitärarmaturen
- trocknet schnell und streifenfrei

#### Zu beachten:

- nicht geeignet für säureempfindliche Oberflächen (Kalkstein, Marmor, Klinker, Aluminium etc.)

**pH-Wert (Konzentrat)\*:** 0.5–1.5

**Schaum:** schäumbar



 **Unterhaltsreinigung**  
0.1 l–0.2 l/10 l

 **Zwischenreinigung**  
0.3 l–0.4 l/10 l

 **manuell schäumen  
(Schaumdispenser)**  
1 l/10 l

#### Art.-Nr. Lieferform

|       |                            |
|-------|----------------------------|
| 13800 | 10 l Gebinde               |
| 13801 | 1 l Flasche                |
| 13808 | 10 l Caledor Ready to foam |

#### VE

|                   |
|-------------------|
| 1 Stk. = 10 l     |
| 1 Stk. = 10 × 1 l |
| 1 Stk. = 10 l     |

#### Optionales Zubehör

|       |   |        |
|-------|---|--------|
| 10181 | Caledor 0.5 l Schaumdispenser leer            | 1 Stk. |
| 10204 | Caledor 0.5 l Sprühflasche leer, ohne Aufsatz | 1 Stk. |
| 10069 | Schäumeraufsatz gelb Professional             | 1 Stk. |

### Calefom



#### Einsatz:

- der saure Schaumreiniger gegen Kalk
- zur Unterhaltsreinigung von abwaschbaren und säurebeständigen Oberflächen und Einrichtungen (Sanitärporzellan, Armaturen, Keramikplatten, Bad-, Dusch-, Wasch- und Toilettenräume, etc.)
- effizientes Entkalken von grösseren Flächen
- ideale Wirksamkeit auf vertikalen Flächen

#### Eigenschaften:

- stark schäumend
- stark sauer
- leicht parfümiert

#### Zu beachten:

- nicht geeignet für säureempfindliche Oberflächen (Kalkstein, Marmor, Klinker, Aluminium etc.)
- nicht säurebeständiges Fugenmaterial vor der Anwendung gut mit Wasser benetzen
- die Oberfläche der Sanitärarmatur darf beim Reinigen nicht warm sein

**pH-Wert (Konzentrat)\*:** 1–2

**Schaum:** schäumbar

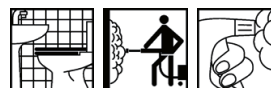

 **Schaumreinigung**  
0.3 l–0.5 l/10 l

**manuell Schäumen  
(Sprühflasche)**  
2 l/10 l

#### Art.-Nr. Lieferform

|       |              |
|-------|--------------|
| 11502 | 10 l Gebinde |
|-------|--------------|

#### VE

|               |
|---------------|
| 1 Stk. = 10 l |
|---------------|

\* Ungefäher pH-Wert des konzentrierten Produktes, bei wasserfreien Produkten ist der pH-Wert nicht anwendbar.

# Reinigungs-, Pflege- und Schutzprodukte

## Sanitärreiniger – Unterhaltsreiniger

### Reocid plus



#### Einsatz:

- der sanfte Sanitärreiniger mit starkem Duft
- zur Unterhaltsreinigung von abwaschbaren und säurebeständigen Oberflächen und Einrichtungen (Sanitärporzellan, Armaturen, Keramikplatten, Bad-, Dusch-, Wasch- und Toilettenräume, etc.)
- verhindert bei regelmässiger Anwendung den Aufbau von Kalkablagerungen

#### Eigenschaften:

- stark schäumend
- leicht sauer
- stark parfümiert
- verhindert bei regelmässiger Anwendung den Aufbau von Kalkablagerungen

#### Zu beachten:

- nicht geeignet für säureempfindliche Oberflächen (Kalkstein, Marmor, Klinker, Aluminium etc.)

**pH-Wert (Konzentrat)\*:** 4.5–5.5

**Schaum:** schäumbar



 **Unterhaltsreinigung**  
0.1 l–0.2 l/10 l

 **Zwischenreinigung**  
0.4 l–0.5 l/10 l

 **manuell schäumen**  
**(Schaumdispenser)**  
2 l/10 l

| Art.-Nr. | Lieferform   | VE                |
|----------|--------------|-------------------|
| 13420    | 10 l Gebinde | 1 Stk. = 10 l     |
| 13421    | 1 l Flasche  | 1 Stk. = 10 x 1 l |
| 13425    | 200 l Fass   | 1 Stk. = 200 l    |

### Reocid 2000



#### Einsatz:

- der sanfte Sanitärreiniger mit starkem Duft
- zur Unterhaltsreinigung von abwaschbaren und säurebeständigen Oberflächen und Einrichtungen (Sanitärporzellan, Armaturen, Keramikplatten, Bad-, Dusch-, Wasch- und Toilettenräume, etc.)

#### Eigenschaften:

- stark schäumend
- leicht sauer
- stark parfümiert
- verhindert bei regelmässiger Anwendung den Aufbau von Kalkablagerungen
- hinterlässt langanhaltenden Duft

#### Zu beachten:

- nicht geeignet für säureempfindliche Oberflächen (Kalkstein, Marmor, Klinker, Aluminium etc.)

**pH-Wert (Konzentrat)\*:** 4.5–5.5

**Schaum:** schäumbar



 **Unterhaltsreinigung**  
0.1 l–0.2 l/10 l

 **Zwischenreinigung**  
0.4 l–0.5 l/10 l

 **manuell schäumen**  
**(Schaumdispenser)**  
2 l/10 l

| Art.-Nr. | Lieferform   | VE            |
|----------|--------------|---------------|
| 13450    | 10 l Gebinde | 1 Stk. = 10 l |

\* Ungefäher pH-Wert des konzentrierten Produktes, bei wasserfreien Produkten ist der pH-Wert nicht anwendbar.

# Reinigungs-, Pflege- und Schutzprodukte

## Sanitärreiniger – Unterhaltsreiniger

### Reofom



#### Einsatz:

- zur Entfernung von Körperfetten, Eiweiss (Proteine)
- zur Unterhaltsreinigung von abwaschbaren und alkali-beständigen Oberflächen und Einrichtungen (Sanitärporzellan, Armaturen, Keramikplatten, Bad-, Dusch-, Wasch- und Toilettenräume, etc.)
- ideale Wirksamkeit auch auf grösseren, vertikalen Flächen

#### Eigenschaften:

- stark schäumend
- leicht alkalisch
- leicht parfümiert

#### Zu beachten:

- nicht geeignet für alkaliempfindliche Oberflächen (Aluminium etc.)
- die Oberfläche der Sanitärarmatur darf beim Reinigen nicht warm sein

**pH-Wert (Konzentrat)\*:** 9–10

**Schaum:** schäumbar



**Schaumreinigung**  
0.3 l–0.5 l/10 l

**manuell schäumen  
(Sprühflasche)**  
2 l/10 l

**Art.-Nr. Lieferform**  
11522 10 l Gebinde

**VE**  
1 Stk. = 10 l

\* Ungefäher pH-Wert des konzentrierten Produktes, bei wasserfreien Produkten ist der pH-Wert nicht anwendbar.

# Reinigungs-, Pflege- und Schutzprodukte

## Sanitärreiniger – Grundreiniger

Calexan



### Einsatz:

- zur Entfernung von Kalkablagerungen sowie Zementschleier
- zur Entkalkung und Reinigung von abwaschbaren und säurebeständigen Oberflächen und Einrichtungen (Sanitärporzellan, Armaturen, Keramikplatten, Bad-, Dusch-, Wasch- und Toilettenräume, etc.)

### Eigenschaften:

- stark schäumend
- stark sauer
- leicht parfümiert

### Zu beachten:

- nicht geeignet für säureempfindliche Oberflächen (Kalkstein, Marmor, Klinker, Aluminium, etc.)
- nicht säurefestes Fugenmaterial vor der Anwendung mit Wasser benetzen

**pH-Wert (Konzentrat)\*:** 0.5–1.5

**Schaum:** schäumbar



**Unterhaltsreinigung**  
0.1 l–0.5 l/10 l



**Grundreinigung**  
1 l–3 l/10 l



**manuell schäumen  
(Schaumdispenser)**  
2 l/10 l



**Entfernung von  
Zementschleiern**  
unverdünnt

### Art.-Nr. Lieferform

|       |              |
|-------|--------------|
| 13200 | 10 l Gebinde |
| 13204 | 1 l Flasche  |
| 13205 | 200 l Fass   |

### VE

|                   |
|-------------------|
| 1 Stk. = 10 l     |
| 1 Stk. = 10 × 1 l |
| 1 Stk. = 200 l    |

### Optionales Zubehör

|       |                                    |        |
|-------|------------------------------------|--------|
| 10150 | Calexan 0.5 l Schaumdispenser leer | 1 Stk. |
|-------|------------------------------------|--------|

\* Ungefährer pH-Wert des konzentrierten Produktes, bei wasserfreien Produkten ist der pH-Wert nicht anwendbar.

# Reinigungs-, Pflege- und Schutzprodukte

## Sanitärreiniger – Grundreiniger

### Calexan forte



#### Einsatz:

- zur effizienten Entfernung von Kalkablagerungen bei allen Wasserhärten
- zur Reinigung von abwaschbaren und säurebeständigen Oberflächen (Sanitärporzellan, Armaturen, Keramikplatten, Bad-, Dusch-, Wasch- und Toilettenräume, etc.)
- eignet sich zur Entfernung von Zementschleier

#### Eigenschaften:

- stark sauer
- unparfümiert
- stark schäumend
- nicht korrosiv gegenüber verchromten Sanitärarmaturen

#### Zu beachten:

- nicht geeignet für säureempfindliche Oberflächen (Kalkstein, Marmor, Klinker, Aluminium etc.)
- nicht säurefestes Fugenmaterial vor der Anwendung mit Wasser benetzen

**pH-Wert (Konzentrat)\*:** 0–1

**Schaum:** schäumbar



**Zwischenreinigung**  
0.1 l–0.5 l/10 l



**Grundreinigung**  
0.5 l–2 l/10 l



**manuell schäumen  
(Schaumdispenser)**  
2 l/10 l



**Entfernung von  
Zementschleier**  
2 l–4 l/10 l

#### Art.-Nr. Lieferform

13900 10 l Gebinde  
13901 1 l Flasche

#### VE

1 Stk. = 10 l  
1 Stk. = 10 × 1 l

#### Optionales Zubehör

|       |   |        |
|-------|---|--------|
| 10192 | Calexan forte 0.5 l Schaumdispenser leer            | 1 Stk. |
| 10203 | Calexan forte 0.5 l Sprühflasche leer, ohne Aufsatz | 1 Stk. |
| 10069 | Schäumeraufsatz gelb Professional                   | 1 Stk. |

\* Ungefäher pH-Wert des konzentrierten Produktes, bei wasserfreien Produkten ist der pH-Wert nicht anwendbar.

# Reinigungs-, Pflege- und Schutzprodukte

## Sanitärreiniger – WC-Reiniger

### Caletin



#### Einsatz:

- zur Reinigung von abwaschbaren und säurebeständigen Materialien
- für die Reinigung von WC-Schüsseln/Pissoirs
- für die Entfernung von Kalk- und Urinsteinablagerungen
- rote Färbung schützt vor Fehlanwendungen

#### Eigenschaften:

- schäumend
- stark sauer
- leicht parfümiert
- dickflüssig - haftet ideal an vertikalen Oberflächen

#### Zu beachten:

- nicht geeignet für säureempfindliche Oberflächen (Marmor, Emaille bei Lavabos, Badewannen, etc.)

**pH-Wert (Konzentrat)\*:** 0–1

**Schaum:** schäumend



**Unterhaltsreinigung**  
unverdünnt

| Art.-Nr. | Lieferform   | VE                |
|----------|--------------|-------------------|
| 13100    | 10 l Gebinde | 1 Stk. = 10 l     |
| 13012    | 1 l Flasche  | 1 Stk. = 10 x 1 l |

\* Ungefährer pH-Wert des konzentrierten Produktes, bei wasserfreien Produkten ist der pH-Wert nicht anwendbar.

# Reinigungs-, Pflege- und Schutzprodukte

## Sanitärreiniger – Geruchsentferner

### Biosan



#### Einsatz:

- zur Unterhaltsreinigung von Sanitäreinrichtungen, abwaschbaren Oberflächen (stark frequentierte Toiletten, Sanitärporzellan, Fliesenwände, etc.)
- Entfernung von Uringeruch in Unterführungen, Durchgängen und Passagen
- mikrobiologischer Abbau von unangenehmen Geruchsstoffen

#### Eigenschaften:

- pH-neutral
- leicht parfümiert

#### Zu beachten:

- vor Gebrauch gut schütteln

**pH-Wert (Konzentrat)\*:** 6–7

**Schaum:** –



 **Unterhaltsreinigung Oberflächen**  
0.04 l/10 l

 **Unterhaltsreinigung Bodenreinigung**  
0.08 l–0.15 l/10 l

**Erstbehandlung**

0.3 l/10 l

#### Art.-Nr. Lieferform

10371 1 l Flasche (mit 5 Dosieraufsätzen)

#### VE

1 Stk. = 10 × 1 l

\* Ungefährer pH-Wert des konzentrierten Produktes, bei wasserfreien Produkten ist der pH-Wert nicht anwendbar.

# Reinigungs-, Pflege- und Schutzprodukte

## Küchenreiniger

### Resinox



#### Einsatz:

- flüssiges Scheuermittel
- zur Reinigung von abwaschbaren Oberflächen (Chromstahl, Keramikplatten, Emaille etc.)
- zur Entfernung von stark haftenden Verschmutzungen

#### Eigenschaften:

- nicht schäumend
- leicht alkalisch
- leicht parfümiert
- nicht korrosiv

#### Zu beachten:

- vor Gebrauch gut schütteln

**pH-Wert (Konzentrat)\*:** 8–9

**Schaum:** –



 **Unterhaltsreinigung**  
unverdünnt

#### Art.-Nr. Lieferform

|       |                         |
|-------|-------------------------|
| 12705 | 5 l Gebinde             |
| 10295 | 0.5 l Dispenser gefüllt |

#### VE

|                     |
|---------------------|
| 1 Stk. = 2 x 5 l    |
| 1 Stk. = 10 x 0.5 l |

### Levanex



#### Einsatz:

- zur Reinigung von abwaschbaren, löungsmittelbeständigen Oberflächen (Chromstahl, Glaskeramik, Emaille, etc.)
- entwickelt für den Einsatz in lebensmittelverarbeitenden Betrieben (Küchen, Theken, Industrie- und Fabrikationsbetrieben, etc.)
- effiziente Entfernung von stark haftenden Verkrustungen und Verschmutzungen, insbesondere an vertikalen Flächen
- enge Korngrößenverteilung des Abrasiva eignet sich ideal zur Tiefenreinigung von gebürsteten Chromstahlflächen

#### Eigenschaften:

- hohe Polierleistung
- nicht kratzend
- haftet an vertikalen Oberflächen
- lösemittelhaltig
- nicht schäumend
- nicht korrosiv
- unparfümiert

#### Zu beachten:

- vor Gebrauch gut schütteln
- nicht auf löungsmittelunbeständigen Oberflächen verwenden

**pH-Wert (Konzentrat)\*:** 6–7

**Schaum:** nicht schäumend

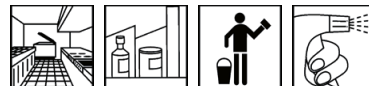

 **Unterhaltsreinigung**  
unverdünnt

#### Art.-Nr. Lieferform

|       |                         |
|-------|-------------------------|
| 10050 | 0.5 l Dispenser gefüllt |
| 10051 | 5 l Gebinde             |

#### VE

|                     |
|---------------------|
| 1 Stk. = 10 x 0.5 l |
| 1 Stk. = 2 x 5 l    |

#### Optionales Zubehör

|       |                                 |
|-------|---------------------------------|
| 10054 | Levanex 0.5 l Sprühflasche leer |
|-------|---------------------------------|

1 Stk.

\* Ungefährer pH-Wert des konzentrierten Produktes, bei wasserfreien Produkten ist der pH-Wert nicht anwendbar.



# Reinigungs-, Pflege- und Schutzprodukte

## Küchenreiniger

### Decalex



#### Einsatz:

- sehr leistungsstarker Entkalker für Küchenkleingeräte
- enthält Fruchtsäuren und ein sehr ökologisches Säureprofil
- zur Entkalkung und Reinigung von abwaschbaren und säurebeständigen Oberflächen (z.B. Wasserkocher, Kaffeemaschinen, Pfannen, Töpfe, etc.)
- geeignet für den Lebensmittelbereich, da ohne Parfüm und Farbstoffe

#### Eigenschaften:

- stark sauer
- nicht schäumend
- ohne Parfüm und Farbstoffe

#### Zu beachten:

- nicht geeignet für säureempfindliche Materialien (Kalkstein, Marmor, Klinker, Aluminium usw.)
- für weitere Informationen siehe Sicherheitsdatenblatt

**pH-Wert (Konzentrat)\*:** 0–1

**Schaum:** –



**Entkalkung**

0.5 l Wasser + 0.1 l Decalex

| Art.-Nr. | Lieferform  | VE                |
|----------|-------------|-------------------|
| 12912    | 5 l Gebinde | 1 Stk. = 3 x 5 l  |
| 12911    | 1 l Flasche | 1 Stk. = 10 x 1 l |

### Gastrosal



#### Einsatz:

- leistungsstarker Reiniger
- zur Entfernung von tierischen und pflanzlichen Fetten/Ölen
- zur manuellen Reinigung von alkalibeständigen Oberflächen und Geräten (Kochherde, Backöfen, Gitterroste etc.)
- für die Bodenreinigung in lebensmittelverarbeitenden Betrieben (Küchen, Restaurants, Industrie- und Fabrikationsbetriebe)

#### Eigenschaften:

- schwach schäumend
- stark alkalisch
- nicht parfümiert

#### Zu beachten:

- nicht geeignet für alkaliempfindlichen Oberflächen (Aluminium, Emaille etc.)

**pH-Wert (Konzentrat)\*:** 12.5–13.5

**Schaum:** –



**Unterhaltsreinigung**

0.05 l–0.1 l/10 l



**Zwischenreinigung**

0.3 l–0.5 l/10 l

| Art.-Nr. | Lieferform   | VE            |
|----------|--------------|---------------|
| 12920    | 10 l Gebinde | 1 Stk. = 10 l |

\* Ungefäher pH-Wert des konzentrierten Produktes, bei wasserfreien Produkten ist der pH-Wert nicht anwendbar.

# Reinigungs-, Pflege- und Schutzprodukte

## Küchenreiniger

### Gastrogrill rapid



#### Einsatz:

- zur mühelosen Entfernung von tierischen und pflanzlichen Fetten/Ölen und eingebrannten Verkrustungen
- zur manuellen Reinigung von abwaschbaren und alkalibeständigen Oberflächen und Geräten (Backofen, Konvektomaten, Fritteusen, Brat- und Grillrosten, etc.)
- für die Reinigung in lebensmittelverarbeitenden Betrieben geeignet (Küchen, Restaurant, Industrie- und Fabrikationsbetriebe)

#### Eigenschaften:

- stark alkalisch
- dickflüssig
- gute Haftung an vertikalen Oberflächen
- schwach schäumend
- nicht parfümiert

#### Art.-Nr. Lieferform

10425 5 l Gebinde

#### Zu beachten:

- vor Gebrauch gut schütteln
- nicht geeignet für alkaliempfindliche Oberflächen (Aluminium, Emaille, etc.)

**pH-Wert (Konzentrat)\*:** 13–14

**Schaum:** schäumend

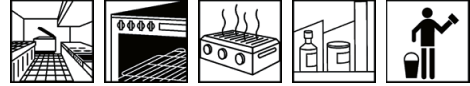

**Unterhaltsreinigung**  
unverdünnt

#### Optionales Zubehör

10429 Gastrogrill rapid 0.5 l Dispenser leer

#### VE

1 Stk. = 3 x 5 l

1 Stk.

### Gastronet



#### Einsatz:

- Geschirr- und Oberflächenreiniger
- zur manuellen Reinigung von Geschirr und Küchengeräten
- für die Reinigung in lebensmittelverarbeitenden Betrieben (Küchen, Restaurants, Industrie- und Fabrikationsbetriebe)

#### Eigenschaften:

- stark schäumend
- pH-neutral
- leicht parfümiert
- haut- und materialfreundlich

#### Zu beachten:

- nicht geeignet für maschinelle Geschirreinigung (Schaumbildung)

**pH-Wert (Konzentrat)\*:** 7–8

**Schaum:** schäumbar

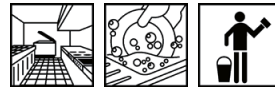

**Unterhaltsreinigung  
Geschirr**  
0.01 l–0.02 l/10 l



**Unterhaltsreinigung  
Oberflächen**  
0.1 l–0.2 l/10 l

#### Art.-Nr. Lieferform

12900 10 l Gebinde

12904 1 l Flasche

#### VE

1 Stk. = 10 l

1 Stk. = 10 x 1 l

\* Ungefährer pH-Wert des konzentrierten Produktes, bei wasserfreien Produkten ist der pH-Wert nicht anwendbar.

# Reinigungs-, Pflege- und Schutzprodukte

## Küchenreiniger

### Polex



#### Einsatz:

- leistungsstarker Universalreiniger
- Reiniger zur Entfernung von tierischen und pflanzlichen Fetten/Ölen.
- zur Reinigung von alkalibeständigen Oberflächen und Bodenbelägen (PVC, Natur- und Kunststeine, Klinker, Asphalt etc.)
- für die Reinigung in lebensmittelverarbeitenden Betrieben (Küchen, Restaurants, Industrie- und Fabrikationsbetrieben)

#### Eigenschaften:

- nicht schäumend
- leicht alkalisch
- unparfümiert
- lösungsmittelfrei

#### Art.-Nr. Lieferform

|       |              |
|-------|--------------|
| 11700 | 10 l Gebinde |
| 11705 | 200 l Fass   |

#### Zu beachten:

- Arbeitsgeräte, sowie Tank und Leitungssysteme bei Scheuersaugautomaten nach Gebrauch mit klarem Wasser spülen

**pH-Wert (Konzentrat)\*:** 10–11

**Schaum:** maschinengängig



 **Unterhaltsreinigung**  
0.05 l–0.1 l/10 l

 **Zwischenreinigung**  
0.2 l–0.4 l/10 l

#### VE

|                |
|----------------|
| 1 Stk. = 10 l  |
| 1 Stk. = 200 l |

### Gastroforce



#### Einsatz:

- zur Entfernung von tierischen und pflanzlichen, fettigen bzw. öligen Verschmutzungen aller Art
- zur Reinigung von alkali-, lösungsmittelbeständigen und abwaschbaren Oberflächen (Chromstahl, Keramik, etc.) und Bodenbelägen (PVC, Natur- und Kunststein, Klinker, etc.)
- entwickelt zur manuellen und maschinellen Reinigung in lebensmittelverarbeitenden Betrieben (Küche, Kantine, Metzgerei, Industrie- und Fabrikationsbetriebe, etc.)

#### Eigenschaften:

- starke Emulgierleistung
- lösungsmittelhaltig
- alkalisch
- nicht schäumend
- nicht parfümiert

#### Art.-Nr. Lieferform

|       |              |
|-------|--------------|
| 10060 | 10 l Gebinde |
|-------|--------------|

#### Zu beachten:

- Arbeitsgeräte, sowie Tank- und Leitungssysteme bei Scheuersaugmaschine nach Gebrauch mit sauberem Wasser spülen
- nicht geeignet für die Reinigung von alkali- und/oder lösungsmittellempfindliche Oberflächen

**pH-Wert (Konzentrat)\*:** 11–12

**Schaum:** nicht schäumend

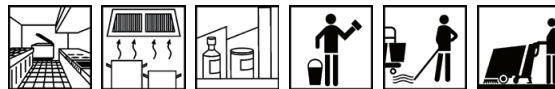

 **Unterhaltsreinigung**  
0.05 l–0.1 l/10 l

 **Zwischenreinigung**  
0.2 l–0.4 l/10 l

 **Grundreinigung**  
1 l/10 l

#### VE

|               |
|---------------|
| 1 Stk. = 10 l |
|---------------|

\* Ungefährer pH-Wert des konzentrierten Produktes, bei wasserfreien Produkten ist der pH-Wert nicht anwendbar.

# Reinigungs-, Pflege- und Schutzprodukte

## Industrielle Schaumreiniger

### Ketacid Foam 3



#### Einsatz:

- der starke, saure Schaumreiniger
- zur Entfernung von Kalkablagerungen
- für die Grund- und Zwischenreinigung von abwaschbaren und säurebeständigen Oberflächen und Einrichtungen (Abfüll- und Verpackungsanlagen, Tanks, Rohrleitungen, Wände, Böden, etc.)
- Einsatzgebiet: lebensmittelverarbeitende Betriebe

#### Eigenschaften:

- stark schäumend
- stark sauer
- nicht parfümiert

#### Zu beachten:

- nicht geeignet für säureempfindliche Oberflächen (Aluminium, Klinker, etc.)
- nicht säurefestes Fugenmaterial vor der Anwendung mit Wasser benetzen

**pH-Wert (Konzentrat)\*:** 0–1

**Schaum:** schäumbar

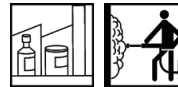

 **Schaumreinigung**  
0.3 l–0.5 l/10 l

#### Art.-Nr. Lieferform

11510 10 l Gebinde

#### VE

1 Stk. = 10 l

### Ketovapor Foam 3



#### Einsatz:

- der starke, alkalische Schaumreiniger
- zur Entfernung von tierischen und pflanzlichen Fetten, Ölen, Stärke, Eiweiss
- für die Grund- und Zwischenreinigung von abwaschbaren und alkalibeständigen Oberflächen und Einrichtungen (Abfüll- und Verpackungsanlagen, Tanks, Rohrleitungen, Wände, Böden, etc.)
- Einsatzgebiet: lebensmittelverarbeitende Betriebe

#### Eigenschaften:

- stark schäumend
- stark alkalisch
- nicht parfümiert

#### Zu beachten:

- nicht geeignet für alkaliempfindliche Oberflächen (Aluminium, etc.)

**pH-Wert (Konzentrat)\*:** 13–14

**Schaum:** schäumbar



 **Schaumreinigung**  
0.3 l–0.5 l/10 l

#### Art.-Nr. Lieferform

11530 10 l Gebinde

#### VE

1 Stk. = 10 l

\* Ungefährer pH-Wert des konzentrierten Produktes, bei wasserfreien Produkten ist der pH-Wert nicht anwendbar.

# Reinigungs-, Pflege- und Schutzprodukte

## Ökologisch zertifizierte Reiniger – Unterhaltsreiniger/Bodenreiniger

### Ecofloor



#### Einsatz:

- ökologisch zertifizierter Unterhaltsreiniger für abwaschbare Oberflächen und Bodenbeläge (PVC, Natur- und Kunststein, Klinker, Asphalt, Linoleum, Kautschuk, etc.)
- sehr vielseitig einsetzbarer Unterhaltsreiniger

#### Eigenschaften:

- schwach schäumend
- leicht alkalisch
- lösungsmittelfrei
- parfümiert
- geeignet für ableitfähige Bodenbeläge
- erfüllt die Anforderung nach DIN 18032
- biologisch leicht abbaubar

**pH-Wert (Konzentrat)\*:** 9,5–10,5

**Schaum:** maschinengängig

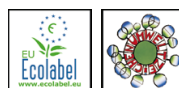

**Unterhaltsreinigung**  
0.05 l–0.1 l/10 l

#### Art.-Nr. Lieferform

11620 10 l Gebinde

#### VE

1 Stk. = 10 l

### Ecosal



#### Einsatz:

- ökologisch zertifizierter Unterhaltsreiniger für abwaschbare Oberflächen und Bodenbeläge (Fliesenwände, Keramikplatten, Emaille, Lavabos, etc.)

#### Eigenschaften:

- schäumend
- pH-neutral
- leicht parfümiert
- haut- und materialfreundlich
- biologisch leicht abbaubar

**pH-Wert (Konzentrat)\*:** 7–8

**Schaum:** schäumbar



**Unterhaltsreinigung**  
0.05 l–0.1 l/10 l

**manuell schäumen (Schaumdispenser)**  
0.5 l/10 l

#### Art.-Nr. Lieferform

11610 10 l Gebinde

11612 1 l Flasche

#### VE

1 Stk. = 10 l

1 St. = 10 × 1 l

#### Optionales Zubehör

11615 Ecosal 0.5 l Schaumdispenser leer

1 Stk.

\* Ungefäher pH-Wert des konzentrierten Produktes, bei wasserfreien Produkten ist der pH-Wert nicht anwendbar.

# Reinigungs-, Pflege- und Schutzprodukte

## Ökologisch zertifizierte Reiniger – Unterhaltsreiniger/Bodenreiniger

### Ecovital



#### Einsatz:

- ökologisch zertifizierter Unterhaltsreiniger für abwaschbare Oberflächen (Kunststoffe, Glas, Chromstahl, Natur- und Kunststeine, etc.)
- zur Entfernung von öliger und fettiger Verschmutzung, Griffspuren, Staub
- antistatischer Effekt - zieht den Staub nicht an

#### Eigenschaften:

- nicht schäumend
- pH-neutral
- leicht parfümiert
- trocknet schnell und streifenfrei
- antistatisch, je nach Unterlage
- biologisch leicht abbaubar

#### Zu beachten:

- nicht für Flachbildschirme geeignet

**pH-Wert (Konzentrat)\*:** 7–8

#### Schaum: –



**Unterhaltsreinigung**  
unverdünnt

#### Art.-Nr. Lieferform

|       |              |
|-------|--------------|
| 11600 | 10 l Gebinde |
| 11602 | 1 l Flasche  |

#### VE

|                  |
|------------------|
| 1 Stk. = 10 l    |
| 1 St. = 10 x 1 l |

#### Optionales Zubehör

|       |  |        |
|-------|--|--------|
| 10097 | Ecovital 0.5 l Sprühflasche leer, ohne Aufsatz | 1 Stk. |
| 10149 | Sprühaufsatz blau Standard                     | 1 Stk. |
| 10019 | Sprühaufsatz blau Professional                 | 1 Stk. |

\* Ungefäher pH-Wert des konzentrierten Produktes, bei wasserfreien Produkten ist der pH-Wert nicht anwendbar.

# Reinigungs-, Pflege- und Schutzprodukte

## Ökologisch zertifizierte Reiniger – Sanitärreiniger/Unterhaltsreiniger

### Ecosan



#### Einsatz:

- ökologisch zertifizierter Unterhaltsreiniger für abwaschbare und säurebeständige Oberflächen und Einrichtungen (Sanitärporzellan, Armaturen, Keramikplatten, Bad-, Dusch-, Wasch- und Toilettenräume, etc.)
- zur Entfernung von Kalkablagerungen

#### Eigenschaften:

- stark schäumend
- stark sauer
- angenehm parfümiert
- biologisch leicht abbaubar

#### Zu beachten:

- nicht geeignet für säureempfindliche Oberflächen (Kalkstein, Marmor, Klinker, Aluminium etc.)

**pH-Wert (Konzentrat)\*:** 1.5–2.5

**Schaum:** schäumbar

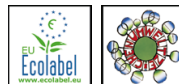

**Unterhaltsreinigung**  
0.05 l–0.1 l/10 l



**manuell schäumen  
(Schaumdispenser)**  
2 l/10 l

#### Art.-Nr. Lieferform

|       |              |
|-------|--------------|
| 11630 | 10 l Gebinde |
| 11632 | 1 l Flasche  |

#### VE

|                   |
|-------------------|
| 1 Stk. = 10 l     |
| 1 Stk. = 10 × 1 l |

#### Optionales Zubehör

|       |                                   |
|-------|-----------------------------------|
| 10401 | Ecosan 0.5 l Schaumdispenser leer |
|-------|-----------------------------------|

|        |
|--------|
| 1 Stk. |
|--------|

\* Ungefäher pH-Wert des konzentrierten Produktes, bei wasserfreien Produkten ist der pH-Wert nicht anwendbar.

# Reinigungs-, Pflege- und Schutzprodukte

## Ökologisch zertifizierte Reiniger – Sanitärreiniger/Grundreiniger

### Eco Calixin



#### Einsatz:

- ökologisch zertifizierter Grundreiniger, zur Entkalkung und Reinigung von abwaschbaren und säurebeständigen Oberflächen und Einrichtungen (Sanitärporzellan, Armaturen, Keramikplatten, Bad-, Dusch-, Wasch- und Toilettenräume, etc.)
- zur Entfernung von Zementschleier

#### Eigenschaften:

- stark schäumend
- stark sauer
- leicht parfümiert
- biologisch leicht abbaubar

#### Zu beachten:

- nicht geeignet für säureempfindliche Oberflächen (Kalkstein, Marmor, Klinker, Aluminium etc.)
- nicht säurefestes Fugenmaterial vor der Anwendung mit Wasser benetzen

**pH-Wert (Konzentrat)\*:** 1.5–2.5

**Schaum:** schäumbar



**Unterhaltsreinigung**  
0.05 l–0.1 l/10 l



**Grundreinigung**  
0.1 l–0.2 l/10 l



**manuell schäumen**  
(Schaumdispenser)  
2 l/10 l

#### Art.-Nr. Lieferform

11640 10 l Gebinde  
11642 1 l Flasche

#### VE

1 Stk. = 10 l  
1 Stk. = 10 x 1 l

#### Optionales Zubehör

10402 Eco Calixin 0.5 l Schaumdispenser leer

1 Stk.

\* Ungefährer pH-Wert des konzentrierten Produktes, bei wasserfreien Produkten ist der pH-Wert nicht anwendbar.



# Reinigungs-, Pflege- und Schutzprodukte

## Ökologisch zertifizierte Reiniger – Sanitärreiniger/WC-Reiniger

### Eco Calcitin



#### Einsatz:

- ökologisch zertifizierter WC-Reiniger für abwaschbare und säurebeständige Materialien
- für WC-Schüsseln/Pissoirs
- für die effektive Entfernung von Kalk- und Urinsteinablagerungen
- rote Färbung schützt vor Fehlanwendungen

#### Eigenschaften:

- schäumend
- stark sauer
- leicht parfümiert
- dickflüssig - haftet ideal an vertikalen Oberflächen
- biologisch leicht abbaubar

#### Zu beachten:

- nicht geeignet für säureempfindliche Oberflächen (Marmor, Emaille bei Lavabos, Badewannen, etc.)

**pH-Wert (Konzentrat)\*:** 1.5–2.5

**Schaum:** schäumend



**Unterhaltsreinigung**  
unverdünnt

| Art.-Nr. | Lieferform   | VE                |
|----------|--------------|-------------------|
| 11650    | 10 l Gebinde | 1 Stk. = 10 l     |
| 11652    | 1 l Flasche  | 1 Stk. = 10 x 1 l |

\* Ungefährer pH-Wert des konzentrierten Produktes, bei wasserfreien Produkten ist der pH-Wert nicht anwendbar.

# Reinigungs-, Pflege- und Schutzprodukte

## wetco Linie – Unterhaltsreiniger

### wetco floor



#### Einsatz:

- vielseitig einsetzbarer Unterhaltsreiniger
- zur Unterhaltsreinigung von abwaschbaren und alkalbeständigen Oberflächen-/Bodenbelägen (PVC, Natur und Kunststeine, Klinker, Asphalt, Linoleum, Kautschuk, etc.)
- ökologisch zertifizierter Unterhaltsreiniger (Nordic Ecolabel)

#### Eigenschaften:

- schwach schäumend
- leicht alkalisch
- nicht parfümiert

#### Zu beachten:

- bei der Unterhaltsreinigung von unversiegelten Holzbelägen, sind Vorversuche an verdeckten Stellen zu empfehlen

**pH-Wert (Konzentrat)\*:** 9.5–10.5

**Schaum:** maschinengängig



**Unterhaltsreinigung**  
0.1 l/10 l

#### Art.-Nr. Lieferform

|       |              |
|-------|--------------|
| 11740 | 10 l Gebinde |
| 11743 | 5 l Gebinde  |
| 11742 | 1 l Flasche  |

#### VE

|                  |
|------------------|
| 1 Stk. = 10 l    |
| 1 Stk. = 3 x 5 l |
| 1 Stk. = 6 x 1 l |

### wetco surf



#### Einsatz:

- vielseitig einsetzbarer Allzweckreiniger auf Alkoholbasis
- zur Unterhaltsreinigung von alkoholbeständigen abwaschbaren Oberflächen und Bodenbelägen
- ökologisch zertifizierter Unterhaltsreiniger (Nordic Ecolabel)

#### Eigenschaften:

- trocknet schnell und streifenfrei
- stark schäumend
- pH-neutral
- nicht parfümiert

#### Zu beachten:

- auf polymerbeschichteten Böden max. eine Dosierung von 1 % verwenden

**pH-Wert (Konzentrat)\*:** 7.5–8.5

**Schaum:** schäumbar



**Unterhaltsreinigung**  
0.1 l/10 l

**manuell schäumen (Schaumdispenser)**  
1.0 l/10 l

#### Art.-Nr. Lieferform

|       |              |
|-------|--------------|
| 11760 | 10 l Gebinde |
| 11762 | 1 l Flasche  |

#### VE

|                  |
|------------------|
| 1 Stk. = 10 l    |
| 1 Stk. = 6 x 1 l |

#### Optionales Zubehör

|       |                                       |
|-------|---------------------------------------|
| 11768 | wetco surf 0.5 l Schaumdispenser leer |
|-------|---------------------------------------|

1 Stk.

\* Ungefährer pH-Wert des konzentrierten Produktes, bei wasserfreien Produkten ist der pH-Wert nicht anwendbar.

# Reinigungs-, Pflege- und Schutzprodukte

## wetco Linie – Unterhaltsreiniger

### wetco cristal



#### Einsatz:

- gebrauchsfertiger Glas- und Oberflächenreiniger zur Unterhaltsreinigung von abwaschbaren Oberflächen (Kunststoffe, Glas, Chromstahl, Natur- und Kunststeine etc.)
- zur Entfernung von öliger und fettiger Verschmutzung, Griffspuren und Staub
- ökologisch zertifizierter Unterhaltsreiniger (Nordic Ecolabel)

#### Eigenschaften:

- trocknet schnell und streifenfrei
- gebrauchsfertig
- nicht schäumend
- pH-neutral
- nicht parfümiert

#### Art.-Nr. Lieferform

|       |                            |
|-------|----------------------------|
| 11750 | 10 l Gebinde               |
| 11752 | 1 l Flasche                |
| 11751 | 0.5 l Sprühflasche gefüllt |

#### Zu beachten:

- nicht für Flachbildschirme geeignet

**pH-Wert (Konzentrat)\*:** 7–8

**Schaum:** –



**Unterhaltsreinigung**  
unverdünnt

#### VE

|       |                            |                     |
|-------|----------------------------|---------------------|
| 11750 | 10 l Gebinde               | 1 Stk. = 10 l       |
| 11752 | 1 l Flasche                | 1 Stk. = 6 × 1 l    |
| 11751 | 0.5 l Sprühflasche gefüllt | 1 Stk. = 12 × 0.5 l |

#### Optionales Zubehör

|       |   |        |
|-------|---|--------|
| 10107 | wetco cristal 0.5 l Sprühflasche leer, ohne Aufsatz | 1 Stk. |
| 10149 | Sprühaufsatz blau Standard                          | 1 Stk. |
| 10019 | Sprühaufsatz blau Professional                      | 1 Stk. |

\* Ungefäher pH-Wert des konzentrierten Produktes, bei wasserfreien Produkten ist der pH-Wert nicht anwendbar.

# Reinigungs-, Pflege- und Schutzprodukte

## wetco Linie – Sanitärreiniger/Unterhaltsreiniger

### wetco san



#### Einsatz:

- Sanitärunterhaltsreiniger zur Entfernung von Kalkablagerungen
- zur Unterhaltsreinigung von abwaschbaren Oberflächen/Einrichtungen (Sanitärporzellan, Armaturen, Keramikplatten, Bad-, Dusch-, Wasch- und Toilettenräume, etc.).
- ökologisch zertifizierter Unterhaltsreiniger (Nordic Ecolabel)

#### Eigenschaften:

- stark schäumend
- stark sauer
- nicht parfümiert

#### Zu beachten:

- nicht geeignet für säureempfindliche Oberflächen (Kalkstein, Marmor, Klinker, Aluminium, etc.)

**pH-Wert (Konzentrat)\*:** 0.5–1.5

**Schaum:** schäumbar



**Unterhaltsreinigung**  
0.1 l/10 l



**manuell schäumen (Schaumdispenser)**  
1.0 l/10 l

#### Art.-Nr. Lieferform

|       |              |
|-------|--------------|
| 11780 | 10 l Gebinde |
| 11782 | 1 l Flasche  |

#### VE

|                  |
|------------------|
| 1 Stk. = 10 l    |
| 1 Stk. = 6 x 1 l |

#### Optionales Zubehör

|       |                                      |        |
|-------|--------------------------------------|--------|
| 11788 | wetco san 0.5 l Schaumdispenser leer | 1 Stk. |
|-------|--------------------------------------|--------|

### wetco san neutral



#### Einsatz:

- neutraler Sanitärunterhaltsreiniger speziell für säureempfindliche Oberflächen geeignet
- zur Unterhaltsreinigung von abwaschbaren Oberflächen/Einrichtungen (Sanitärporzellan, Armaturen, Keramikplatten, Bad-, Dusch-, Wasch- und Toilettenräume, etc.).
- ökologisch zertifizierter Unterhaltsreiniger (Nordic Ecolabel)

#### Eigenschaften:

- stark schäumend
- pH-neutral
- nicht parfümiert

**pH-Wert (Konzentrat)\*:** 7.5–8.5

**Schaum:** schäumbar



**Unterhaltsreinigung**  
0.1 l/10 l



**manuell schäumen (Schaumdispenser)**  
1.0 l/10 l

#### Art.-Nr. Lieferform

|       |              |
|-------|--------------|
| 11790 | 10 l Gebinde |
| 11792 | 1 l Flasche  |

#### VE

|                  |
|------------------|
| 1 Stk. = 10 l    |
| 1 Stk. = 6 x 1 l |

#### Optionales Zubehör

|       |  |        |
|-------|--|--------|
| 11798 | wetco san neutral 0.5 l Schaumdispenser leer | 1 Stk. |
|-------|--|--------|

\* Ungefäher pH-Wert des konzentrierten Produktes, bei wasserfreien Produkten ist der pH-Wert nicht anwendbar.

# Reinigungs-, Pflege- und Schutzprodukte

## Dosiersysteme/Leergebinde

### Dosiercenter DC Pro 1 × 4 l



Dosiergerät zur Verdünnung von Reinigungsmittelkonzentraten. Zur Dosierung von einem Produkt. Auslaufgeschwindigkeit 4 l / min. Dosierbereich 0.3%–33.3%. Geeignet für die Befüllung von Flaschen. Anforderungen: Wasserzulaufschlauch (mind. 13 mm, Anschluss ¾ Zoll-Gewinde). 2–5 bar Wasserdruck.

| Art.-Nr. | Lieferform                  | VE     |
|----------|-----------------------------|--------|
| 10830    | Dosiercenter DC Pro 1 × 4 L | 1 Stk. |

#### Optionales Zubehör

|       |                      |        |
|-------|----------------------|--------|
| 10834 | Verbindungsstück Pro | 1 Stk. |
| 10835 | Farbring Grün Pro    | 1 Stk. |
| 10836 | Farbring Blau Pro    | 1 Stk. |
| 10837 | Farbring Gelb Pro    | 1 Stk. |
| 17441 | Adapterstück DC Pro  | 1 Stk. |

### Dosiercenter DC Pro 1 × 14 l



Dosiergerät zur Verdünnung von Reinigungsmittelkonzentraten. Zur Dosierung von einem Produkt. Auslaufgeschwindigkeit 14 l / min. Dosierbereich 0.2%–14.3%. Geeignet für die Befüllung von Eimern und Maschinen. Anforderungen: Wasserzulaufschlauch (mind. 13 mm, Anschluss ¾ Zoll-Gewinde). 2–5 bar Wasserdruck.

| Art.-Nr. | Lieferform                   | VE     |
|----------|------------------------------|--------|
| 10831    | Dosiercenter DC Pro 1 × 14 L | 1 Stk. |

#### Optionales Zubehör

|       |                      |        |
|-------|----------------------|--------|
| 10834 | Verbindungsstück Pro | 1 Stk. |
| 10835 | Farbring Grün Pro    | 1 Stk. |
| 10836 | Farbring Blau Pro    | 1 Stk. |
| 10837 | Farbring Gelb Pro    | 1 Stk. |

### Dosiercenter DC Pro 4 × 4 l



Dosiergerät zur Verdünnung von Reinigungsmittelkonzentraten. Zur Dosierung von 4 verschiedenen Produkten. Auslaufgeschwindigkeit 4 l / min. Dosierbereich 0.3%–33.3%. Geeignet für die Befüllung von Flaschen. Anforderungen: Wasserzulaufschlauch (mind. 13 mm, Anschluss ¾ Zoll-Gewinde). 2–5 bar Wasserdruck.

| Art.-Nr. | Lieferform                  | VE     |
|----------|-----------------------------|--------|
| 10832    | Dosiercenter DC Pro 4 × 4 L | 1 Stk. |

#### Optionales Zubehör

|       |                      |        |
|-------|----------------------|--------|
| 10834 | Verbindungsstück Pro | 1 Stk. |
| 17441 | Adapterstück DC Pro  | 1 Stk. |

### Messbecher PP



Messbecher zur manuellen Dosierung von Reinigungskonzentraten.

| Art.-Nr. | Lieferform           | VE     |
|----------|----------------------|--------|
| 10729    | Messbecher PP 0.25 l | 1 Stk. |
| 10733    | Messbecher PP 1 l    | 1 Stk. |
| 16746    | Messbecher 100 ml    | 1 Stk. |

\* Ungefäher pH-Wert des konzentrierten Produktes, bei wasserfreien Produkten ist der pH-Wert nicht anwendbar.

# Reinigungs-, Pflege- und Schutzprodukte

## Dosiersysteme/Leergebinde

### Fasspumpe 0.33 l



Zum Aufschrauben auf 200 l Kunststoff-Fässer. Dosiervolumen: 330 ml.

| Art.-Nr. | Lieferform       | VE     |
|----------|------------------|--------|
| 10739    | Fasspumpe 0.33 l | 1 Stk. |

### Dosierpumpen Wetrok



Dosierpumpen zur manuellen Dosierung von Reinigungskonzentraten aus Gebinden oder Flaschen.

| Art.-Nr. | Lieferform                                 | VE     |
|----------|--|--------|
| 10731    | Dosierpumpe 4 ml für 1 l Flaschen Wetrok   | 1 Stk. |
| 10723    | Dosierpumpe 20 ml für 10 l Gebinde Wetrok  | 1 Stk. |
| 10725    | Dosierpumpe 25 ml für 5 l Gebinde Wetrok   | 1 Stk. |
| 10726    | Dosierpumpe 100 ml für 5 l Gebinde Wetrok  | 1 Stk. |
| 10734    | Dosierpumpe 100 ml für 10 l Gebinde Wetrok | 1 Stk. |

### Dispenser 0.5 l



Neutraler Nachfülldispenser 0.5 l mit Skala, leer.

| Art.-Nr. | Lieferform           | VE     |
|----------|----------------------|--------|
| 10100    | 0.5 l Dispenser leer | 1 Stk. |

### Leerflasche PE 1 l



Neutrale Nachfüllflasche 1 l leer.

| Art.-Nr. | Lieferform       | VE     |
|----------|------------------|--------|
| 10760    | Flasche 1 l leer | 1 Stk. |

### Dosierbecher PP DIN 20 ml



Dosierbecher zum Aufschrauben auf 1 l Flaschen.

| Art.-Nr. | Lieferform                            | VE     |
|----------|---------------------------------------|--------|
| 10372    | Dosierbecher PP 20 ml für 1 l Flasche | 1 Stk. |

\* Ungefäher pH-Wert des konzentrierten Produktes, bei wasserfreien Produkten ist der pH-Wert nicht anwendbar.

Wetrok Deutschland – Ausgabe 2023/2024. Änderungen vorbehalten.

# Reinigungs-, Pflege- und Schutzprodukte

## Sprühflaschen und Schaumreinigungsgeräte

### Smart Foam 1



1 l Handdruckspeicher - Schaumgerät für den Einsatz von sauren und alkalischen Schaumreinigern.

| Art.-Nr. | Lieferform   | VE     |
|----------|--------------|--------|
| 10790    | Smart Foam 1 | 1 Stk. |

### Smart Foam 3



Tragbares Druckspeicher - Schaumgerät. Für den Einsatz von sauren und alkalischen Schaumreinigern. 3 l Füllvolumen.

| Art.-Nr. | Lieferform   | VE     |
|----------|--------------|--------|
| 10786    | Smart Foam 3 | 1 Stk. |

### Smart Spray 5



Tragbares Druckspeicher-Sprühgerät. 5 l Füllvolumen.

| Art.-Nr. | Lieferform    | VE     |
|----------|---------------|--------|
| 10785    | Smart Spray 5 | 1 Stk. |

### Handzerstäuber 0.4 l



Lösungsmittelbeständiges Handsprühgerät

| Art.-Nr. | Lieferform           | VE     |
|----------|----------------------|--------|
| 10141    | Handzerstäuber 0.4 l | 1 Stk. |

\* Ungefährer pH-Wert des konzentrierten Produktes, bei wasserfreien Produkten ist der pH-Wert nicht anwendbar.

# Reinigungs-, Pflege- und Schutzprodukte

## Sprühflaschen und Schaumreinigungsgeräte

### Sprühflasche 0.5 l



| Art.-Nr. | Lieferform                           | VE     |
|----------|--------------------------------------|--------|
| 10109    | 0.5 l Sprühflasche leer ohne Aufsatz | 1 Stk. |

#### Optionales Zubehör

|       |                                   |        |
|-------|-----------------------------------|--------|
| 10138 | Sprühaufsatz weiss Standard       | 1 Stk. |
| 10149 | Sprühaufsatz blau Standard        | 1 Stk. |
| 10019 | Sprühaufsatz blau Professional    | 1 Stk. |
| 10011 | Sprühaufsatz weiss Professional   | 1 Stk. |
| 10068 | Schäumeraufsatz blau Professional | 1 Stk. |
| 10069 | Schäumeraufsatz gelb Professional | 1 Stk. |
| 10070 | Schäumeraufsatz rot Professional  | 1 Stk. |

### Fixofoam Pro



Schaumpistole mit Wasseranschluss. Für das Erzeugen und Anbringen von Reinigungsschaum nach dem Injektorprinzip. Kupplung/Anschluss ist nicht kompatibel mit anderen marktüblichen Optionen (e.g. Gardena)

| Art.-Nr. | Lieferform                 | VE     |
|----------|----------------------------|--------|
| 10825    | Fixofoam Pro Schaumpistole | 1 Stk. |

#### Optionales Zubehör

|       |                           |        |
|-------|---------------------------|--------|
| 10826 | Anschlusschlauch Pro 10 m | 1 Stk. |
|-------|---------------------------|--------|

\* Ungefährer pH-Wert des konzentrierten Produktes, bei wasserfreien Produkten ist der pH-Wert nicht anwendbar.



# Reinigungs-, Pflege- und Schutzprodukte

## Ausguss- und Verschlusszubehör

### Ausgussähne



| Art.-Nr. | Lieferform                             | VE     |
|----------|--|--------|
| 10727    | Auslaufhahn für 5 l und 10 l Gebinde   | 1 Stk. |
| 10736    | Auslaufhahn E für 10 l Gebinde enghals | 1 Stk. |
| 10856    | Auslaufhahn SintOx 10 l                | 1 Stk. |
| 10852    | Auslaufhahn für 25 l Gebinde           | 1 Stk. |
| 10737    | Auslaufhahn für 200 l Fässer           | 1 Stk. |

### Gebindeschlüssel



| Art.-Nr. | Lieferform                         | VE     |
|----------|------------------------------------|--------|
| 10748    | Gebindeschlüssel Wetrok 5 l & 10 l | 1 Stk. |

\* Ungefäher pH-Wert des konzentrierten Produktes, bei wasserfreien Produkten ist der pH-Wert nicht anwendbar.



## Hand-/Hauthygiene und Desinfektion

Ihre Preise jederzeit aktuell.  
Jetzt im Webshop einloggen:



# Die 6 Schritte der Händedesinfektion

Das Standard-Einreibeverfahren: Die ausreichende Menge des Händedesinfektionsproduktes muss in die hohlen, trockenen Hände gegeben und mindestens 30 Sekunden durch kräftiges Verreiben nach dem unten aufgeführten Standard-Einreibeverfahren bis zu den Handgelenken auf der Haut verteilt werden, um eine vollständige Benetzung der Hände sicherzustellen. Die Bewegungen jedes Schrittes werden fünf mal durchgeführt, bevor zum nächsten Schritt übergegangen werden darf. Achtung: Die Hände müssen während der gesamten Einreibzeit feucht gehalten werden.

## 1. Schritt

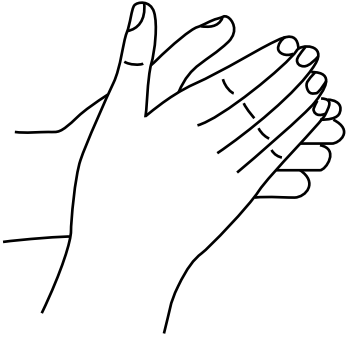

Handfläche auf Handfläche.

## 2. Schritt

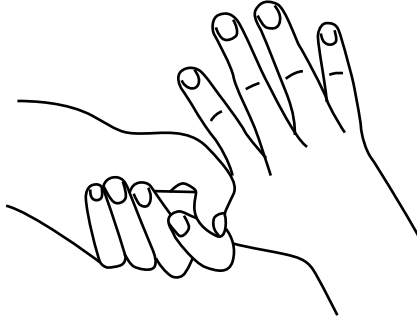

Kreisendes Reiben des rechten Daumens in der geschlossenen linken Handfläche und umgekehrt.

## 3. Schritt



Rechte Handfläche über linkem Handrücken und linke Handfläche über rechtem Handrücken.

## 4. Schritt

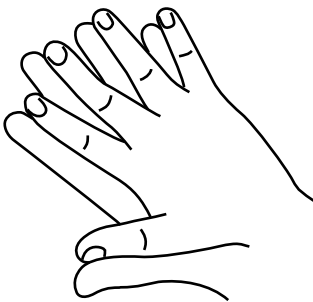

Handfläche auf Handfläche mit verschränkten, gespreizten Fingern.

## 5. Schritt



Aussenseite der Finger auf gegenüberliegende Handfläche mit verschränkten Fingern.

## 6. Schritt

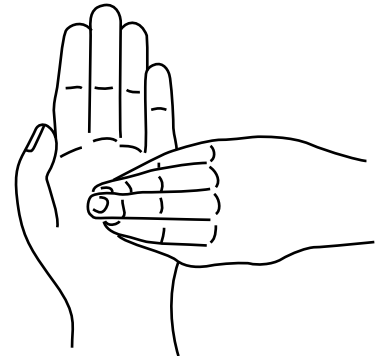

Kreisendes Reiben hin und her mit geschlossenen Fingern der rechten Hand in der linken Handfläche und umgekehrt.

Die markierten Handpartien gehören zu den häufig nicht erfassten Bereichen bei der Händedesinfektion.

## Aussenseite



Daumen und Fingerkuppen.

## Innenseite



Handgelenk, Handflächenmule und Fingerinnenseiten.

# Hand-, Hauthygiene und Desinfektion

## Inhaltsverzeichnis

| <b>Desinfektionsmittel</b> | <b>Seite</b> |
|----------------------------|--------------|
| SintOx 3%                  | 76           |
| SintOx 15%                 | 76           |
| SintoGard                  | 77           |
| SintoClean HN              | 77           |

### **Haut und Hände**

#### **Händedesinfektion Gesundheitswesen**

|                                    |    |
|------------------------------------|----|
| ACO-derm V                         | 78 |
| Wasa Soft, Wasch- und Pflegelotion | 78 |

### **Haut und Hände**

#### **Waschlotion Gesundheitswesen und Lebensmittelbereich**

|         |    |
|---------|----|
| Amosept | 79 |
|---------|----|

### **Haut und Hände**

#### **Hautpflege, Hautschutz und Gesundheitswesen**

|  |    |
|--|----|
| Luphenil, Hautschutz                   | 80 |
| Majola H5-Creme, Hände- und Hautpflege | 80 |

### **Flächendesinfektion**

#### **Desinfektion/Reinigung und Lebensmittelbereich**

|                    |    |
|--------------------|----|
| Lysoformin Spezial | 81 |
|--------------------|----|

### **Flächendesinfektion**

#### **Schnelldesinfektion**

|                |    |
|----------------|----|
| Aerodesin 2000 | 82 |
|----------------|----|

### **Spender**

|                                     |    |
|-------------------------------------|----|
| Ingo-Man Plus 500 ml Spendersystem  | 83 |
| Ingo-Man Plus 1000 ml Spendersystem | 83 |

### **Spender-Zubehör**

|                    |    |
|--------------------|----|
| Pumpspender 500 ml | 83 |
|--------------------|----|

### **Zubehör**

|                         |    |
|-------------------------|----|
| Auslaufhahn SintOx 10 l | 83 |
| Auslaufhahn Lysoform    | 84 |

# Hand-, Hauthygiene und Desinfektion

## Desinfektionsmittel

### SintOx 3%



#### Einsatz:

- gebrauchsfertiges Flächendesinfektionsmittel auf der Basis von Wasserstoffperoxid/Silberverbindungen
- Einsatzgebiete: Gesundheitswesen, Veterinärbereich, Lebensmittel- und Futtermittelbereich

#### Eigenschaften:

- bakterizid (Standard Bakterien)
- levurozid (C. albicans)
- wirksam gegen behüllte Viren (Influenza)
- nicht schäumend
- Nachspülen nicht erforderlich
- VAH-gelistet

#### Zu beachten:

- Messing kann sich verfärben
- bei regelmässiger Anwendung, können Selbstglanzdispersionen angegriffen werden
- bei Lackanstrichen oder Auskleidematerialien sind Vorversuche an verdeckten Stellen zu empfehlen
- bei Pfützenbildung nach Einwirkzeit nachwischen

**pH-Wert (Konzentrat)\*:** 2.5–3.5

**Schaum:** –



| Wirksamkeit           | Dosierung % | Einwirkzeit |
|-----------------------|-------------|-------------|
| bakterizid, levurozid | 100         | 15 min      |
| Influenza/Grippe      | 100         | 30 s        |

#### Art.-Nr. Lieferform

16560 10 l Gebinde

#### VE

1 Stk. = 10 l

#### Optionales Zubehör

|       |   |        |
|-------|---|--------|
| 10200 | SintOx 3% 0.5 l Sprühflasche leer, ohne Aufsatz | 1 Stk. |
| 10011 | Sprühaufsatz weiss Professional                 | 1 Stk. |
| 10856 | Auslaufhahn SintOx 10 l Gebinde                 | 1 Stk. |

### SintOx 15%



#### Einsatz:

- Flächendesinfektionsmittel auf der Basis von Wasserstoffperoxid/Silberverbindungen
- Einsatzgebiete: Gesundheitswesen, Veterinärbereich, Lebensmittel- und Futtermittelbereich
- Geeignet zur Trinkwasserdesinfektion, Schutzmittel in Kühl- und Verfahrenssystemen (nur CH)

#### Eigenschaften:

- bakterizid, levurozid
- fungizid (Hefe- und Schimmelpilze)
- viruzid (Polio-, Adeno-, Norovirus)
- gegen behüllte und unbehüllte Viren
- Nachspülen nicht erforderlich

#### Zu beachten:

- Messing kann sich verfärben
- bei regelmässiger Anwendung, können Selbstglanzdispersionen angegriffen werden
- bei Lackanstrichen oder Auskleidematerialien sind Vorversuche an verdeckten Stellen zu empfehlen
- bei Pfützenbildung nach Einwirkzeit nachwischen

**pH-Wert (Konzentrat)\*:** 0.7–1.7

**Schaum:** –



| Wirksamkeit           | Dosierung % | Einwirkzeit |
|-----------------------|-------------|-------------|
| bakterizid, levurozid | 40          | 30 min      |
| fungizid              | 50          | 15 min      |

#### Art.-Nr. Lieferform

16580 10 l Gebinde

#### VE

1 Stk. = 10 l

#### Optionales Zubehör

|       |                                 |        |
|-------|---------------------------------|--------|
| 10856 | Auslaufhahn SintOx 10 l Gebinde | 1 Stk. |
|-------|---------------------------------|--------|

\* Ungefährer pH-Wert des konzentrierten Produktes, bei wasserfreien Produkten ist der pH-Wert nicht anwendbar.

# Hand-, Hauthygiene und Desinfektion

## Desinfektionsmittel

### SintoGard



#### Einsatz:

- gebrauchsfertiges Desinfektionsmittel auf Ethanolbasis
- zur Schnelldesinfektion von kleinen Flächen und Gegenständen (z.B. OP-Tische, Untersuchungsstühle) und sonstigen alkoholbeständigen Materialien
- einsetzbar im öffentlichen Gesundheitswesen, Lebensmittel- und Futtermittelbereich

#### Eigenschaften:

- bakterizid (inkl. Salmonellen, Listerien, Campylobacter)
- levurozid (C. albicans)
- mykobakterizid
- gegen behüllte Viren (Influenza/Grippe)
- ohne Parfüm und Farbstoff

#### Zu beachten:

- bei regelmässiger Anwendung können Selbstglanzdispersionen angegriffen werden
- bei Lackanstrichen oder Auskleidungsmaterialien sind Vorversuche an verdeckten Stellen zu empfehlen

**pH-Wert (Konzentrat)\*:** 6–7

**Schaum:** –



| Wirksamkeit           | Dosierung % | Einwirkzeit |
|-----------------------|-------------|-------------|
| bakterizid, levurozid | 100         | 30 s        |
| begrenzt viruzid      | 100         | 30 s        |
| mykobakterizid        | 100         | 60 s        |

#### Art.-Nr. Lieferform

|       |                            |
|-------|----------------------------|
| 16550 | 10 l Gebinde               |
| 16554 | 25 l Gebinde               |
| 16551 | 0.5 l Sprühflasche gefüllt |

#### VE

|                     |
|---------------------|
| 1 Stk. = 10 l       |
| 1 Stk. = 25 l       |
| 1 Stk. = 12 x 0.5 l |

#### Optionales Zubehör

|       |   |        |
|-------|---|--------|
| 10164 | SintoGard 0.5 l Sprühflasche leer, ohne Aufsatz | 1 Stk. |
| 10138 | Sprühaufsatz weiss Standard                     | 1 Stk. |
| 10011 | Sprühaufsatz weiss Professional                 | 1 Stk. |

### SintoClean HN



#### Einsatz:

- Desinfektionsreiniger auf Basis quartärer Ammoniumverbindungen
- zur Reinigung und Desinfektion von abwaschbaren und alkalibeständigen Oberflächen und Bodenbelägen (PVC, Natur- und Kunststeine, Klinker, etc.)
- einsetzbar im öffentlichen Gesundheitswesen und im Lebens- und Futtermittelbereich (keine direkte Behandlung von Lebensmitteln)

#### Eigenschaften:

- bakterizid (inkl. Salmonellen)
- fungizid (C. albicans, A. brasiliensis)
- viruzid (inkl. Noro-, Rotavirus)
- alkalisch, schwach schäumend
- unparfümiert

#### Zu beachten:

- nur glatte (nicht saugfähige/nicht poröse) Materialien behandeln
- keine direkte Behandlung von Lebensmitteln
- Einwirkzeiten nicht unterschreiten und spezielle Einwirkzeiten beachten

**pH-Wert (Konzentrat)\*:** 12.5–13.5

**Schaum:** –



| Wirksamkeit         | Dosierung % | Einwirkzeit |
|---------------------|-------------|-------------|
| bakterizid          | 2.5         | 5 min       |
| fungizid, levurozid | 4           | 15 min      |
| Norovirus           | 4           | 30 min      |

#### Art.-Nr. Lieferform

|       |              |
|-------|--------------|
| 16110 | 10 l Gebinde |
|-------|--------------|

#### VE

|               |
|---------------|
| 1 Stk. = 10 l |
|---------------|

\* Ungefäher pH-Wert des konzentrierten Produktes, bei wasserfreien Produkten ist der pH-Wert nicht anwendbar.

# Hand-, Hauthygiene und Desinfektion

## Haut und Hände – Händedesinfektion Gesundheitswesen

### ACO-derm V

---



Gebrauchsfertiges, alkoholisches Händedesinfektionsmittel mit Sofortwirkung (30 Sekunden), für die hygienische und chirurgische Hände- und Hautdesinfektion, sowie zur Hautpilzprophylaxe. Hervorragende Hautverträglichkeit, wirkt rückfettend und rückfeuchtend. Enthält kein Parfüm und keinen Farbstoff. Wirksam gegen Bakterien, Pilze, behüllte und unbehüllte Viren (inkl. Rota-, Adeno- und Norovirus).

| Art.-Nr. | Lieferform     | VE                   |
|----------|----------------|----------------------|
| 16808    | 500 ml Flasche | 1 Stk. = 12 x 500 ml |

### Wasa Soft, Wasch- und Pflegelotion

---



Waschlotion für empfindliche oder stark beanspruchte Haut. Besonders zu empfehlen, wenn häufige Waschungen notwendig sind. Mild parfümiert.

| Art.-Nr. | Lieferform     | VE                   |
|----------|----------------|----------------------|
| 16719    | 500 ml Flasche | 1 Stk. = 20 x 500 ml |

\* Ungefährer pH-Wert des konzentrierten Produktes, bei wasserfreien Produkten ist der pH-Wert nicht anwendbar.

# Hand-, Hauthygiene und Desinfektion

## Haut und Hände – Waschlotion Gesundheitswesen und Lebensmittelbereich

### Amosept



Einreibepreparat für die hygienische Hände- und Körperwaschung gemäss VAH (bakterizid / levurozid). Einreibepreparat ohne Wasserzugabe:

- hygienische Händewaschung (EN 1499): Konzentrat 30 Sek. einreiben, danach mit Wasser abspülen
- begrenzt viruzid (HBV, HVC, Vacciniavirus): Konzentrat 60 Sek. einreiben, danach mit Wasser abspülen

| Art.-Nr. | Lieferform | VE |
|----------|------------|----|
|----------|------------|----|

|       |               |                     |
|-------|---------------|---------------------|
| 16631 | 0.5 l Flasche | 1 Stk. = 20 x 0.5 l |
|-------|---------------|---------------------|

\* Ungefährer pH-Wert des konzentrierten Produktes, bei wasserfreien Produkten ist der pH-Wert nicht anwendbar.



# Hand-, Hauthygiene und Desinfektion

## Haut und Hände – Hautpflege, Hautschutz und Gesundheitswesen

### Luphenil, Hautschutz



Crème für die Regeneration und zum Schutz der Haut. Ist als Wasser/Öl-Emulsion die ideale Vorbereitung der Haut für die Tagesarbeit mit Reinigungs-, Spül- und Desinfektionsmitteln.

| Art.-Nr. | Lieferform | VE                  |
|----------|------------|---------------------|
| 16655    | 50 ml Tube | 1 Stk. = 20 × 50 ml |

### Majola H5-Creme, Hände- und Hautpflege



Schnell einziehende Creme für die tägliche hygienische Pflege der Hände und Haut. Besonders bei rissiger und spröder Haut geeignet.

| Art.-Nr. | Lieferform     | VE                   |
|----------|----------------|----------------------|
| 16692    | 500 ml Flasche | 1 Stk. = 12 × 500 ml |
| 16690    | 100 ml Tube    | 1 Stk. = 10 × 100 ml |
| 16691    | 15 ml Tube     | 1 Stk. = 400 × 15 ml |

| Passend zu |                             |        |
|------------|-----------------------------|--------|
| 16738      | Pumpspender, 500 ml Flasche | 1 Stk. |

\* Ungefährer pH-Wert des konzentrierten Produktes, bei wasserfreien Produkten ist der pH-Wert nicht anwendbar.

# Hand-, Hauthygiene und Desinfektion

## Flächendesinfektion – Desinfektion/Reinigung und Lebensmittelbereich

### Lysoformin Spezial



#### Einsatz:

- Desinfektionsmittel zur Wischdesinfektion gemäss VAH, auf der Basis von quartären Ammoniumverbindungen und Guanidinderivaten
- Desinfektion und Reinigung von Flächen und Inventar in einem Arbeitsgang
- Desinfektion von Textilien (Mopps, Scheuertücher), Sauna- und Bäderabteilung, Hauswirtschaftsbereiche und Sonnenbänken
- einsetzbar im öffentlichen Gesundheitswesen, Lebens- und Futtermittelbereich, Schutzmittel für Mauerwerk

#### Eigenschaften:

- bakterizid (*L. pneumophila*)
- levurozid (*C. albicans*)
- begrenzt viruzid (inkl. HBV, HCV, HIV)

#### Art.-Nr. Lieferform

16676 5 l Gebinde

#### Zu beachten:

- Einwirkzeiten nicht unterschreiten
- spezielle Einwirkzeiten beachten

**pH-Wert (Konzentrat)\*:** 8

**Schaum:** –



| Wirksamkeit           | Dosierung % | Einwirkzeit |
|-----------------------|-------------|-------------|
| bakterizid, levurozid | 0.5         | 60 min      |
| begrenzt viruzid      | 0.5         | 30 min      |
| Rotavirus             | 0.5         | 1 min       |

#### VE

1 Stk. = 2 x 5 l

\* Ungefäher pH-Wert des konzentrierten Produktes, bei wasserfreien Produkten ist der pH-Wert nicht anwendbar.

# Hand-, Hauthygiene und Desinfektion

## Flächendesinfektion – Schnelldesinfektion

### Aerodesin 2000



#### Einsatz:

- gebrauchsfertiges Desinfektionsmittel auf Alkoholbasis
- zur Schnelldesinfektion von kleinen, schwer zugänglichen Flächen und Gegenständen
- einsetzbar im öffentlichen Gesundheitswesen

#### Eigenschaften:

- bakterizid
- levurozid
- fungizid
- begrenzt viruzid (inkl. Adeno-, Norovirus)
- viruzid (Papova-, Polyoma-, SV40 Virus)

#### Zu beachten:

- unverdünnt anwenden
- aus ca. 30 cm Entfernung versprühen (max. 2 m<sup>2</sup>).
- die Flächen und Gegenstände sind vollständig zu benetzen (max. 50 ml/m<sup>2</sup>)

**pH-Wert (Konzentrat)\*: 8**

**Schaum: –**



| Wirksamkeit           | Dosierung % | Einwirkzeit |
|-----------------------|-------------|-------------|
| bakterizid, levurozid | 100         | 60 s        |
| fungizid              | 100         | 5 min       |
| Norovirus             | 100         | 30 s        |

#### Art.-Nr. Lieferform

|       |                          |
|-------|--------------------------|
| 16617 | 5 l Gebinde              |
| 16616 | 1 l Sprühflasche gefüllt |

#### VE

|                   |
|-------------------|
| 1 Stk. = 2 × 5 l  |
| 1 Stk. = 12 × 1 l |

\* Ungefäher pH-Wert des konzentrierten Produktes, bei wasserfreien Produkten ist der pH-Wert nicht anwendbar.

# Hand-, Hauthygiene und Desinfektion

## Spender

### Ingo-Man Plus 500 ml Spendersystem



Qualitativ hochwertiges Desinfektionsmittel und Seifen Spendersystem, geeignet für 500 ml Euroflaschen.

| Art.-Nr. | Lieferform  | VE     |
|----------|---|--------|
| 16770    | Ingo-Man Plus Spender 500 ml, manuell, Aluminium, kurzer Armhebel, Kunststoffpumpe, Wetrok Logo | 1 Stk. |

### Ingo-Man Plus 1000 ml Spendersystem



Qualitativ hochwertiges Desinfektionsmittel-, Seifen- und Creme-Spendersystem. Geeignet für 1000 ml Euroflaschen.

| Art.-Nr. | Lieferform   | VE     |
|----------|--|--------|
| 16775    | Ingo-Man Plus 1000 ml, manuell, Aluminium, kurzer Armhebel, Kunststoffpumpe, Wetrok Logo | 1 Stk. |

### Pumpspender 500 ml



Pumpspender für Lysoform- und ACO-Flaschen (Ausnahme: Sprühflaschen).

| Art.-Nr. | Lieferform          | VE     |
|----------|---------------------|--------|
| 16738    | Pumpspender, 500 ml | 1 Stk. |

### Auslaufhahn SintOx 10 l



Auslaufhahn DIN 50 für SintOx 10 l Gebinde.

| Art.-Nr. | Lieferform              | VE     |
|----------|-------------------------|--------|
| 10856    | Auslaufhahn SintOx 10 l | 1 Stk. |

# Hand-, Hauthygiene und Desinfektion

## Zubehör

### Auslaufhahn Lysoform

---



Auslaufhahn zu 5 l Gebinde Lysoform und ACO.

| <b>Art.-Nr.</b> | <b>Lieferform</b> | <b>VE</b> |
|-----------------|-------------------|-----------|
| 16747           | Auslaufhahn 5 l   | 1 Stk.    |



## Geräte und Verbrauchsmaterialien

Ihre Preise jederzeit aktuell.  
Jetzt im Webshop einloggen:



# Geräte und Verbrauchsmaterialien

## Inhaltsverzeichnis

|   |       |  |       |  |       |
|---|-------|--|-------|--|-------|
| <b>Oberflächentücher</b>  | Seite | <b>Bodenwischen</b>                        | Seite | <b>Fensterreinigung</b>                    | Seite |
| <b>Mikrofasertücher</b>   |       | <b>Staubwischtücher</b>                    |       | <b>Fensterreinigungsset</b>                |       |
| Microwit SOFT, gestrickt  | 92    | Masslinn Hopital                           | 105   | Fensterreinigungsset                       | 120   |
| Microwit FINE, gewoben  | 92    | Masslinn Dusty                             | 105   | Fensterreinigungsset basic tools           | 121   |
| Microwit TOP  | 92    | Masslinn orange                            | 105   |  |       |
| wetco micro soft, gestrickt                                     | 93    | Masslinn gelb                              | 105   | <b>Fensterreinigung</b>                    |       |
|   |       | Masslinn 2000                              | 106   | <b>Benetzungsgeräte und Überzüge</b>       |       |
| <b>Oberflächentücher</b>  |       | Masslinn 2000 Rolle                        | 106   | Benetzungsgerät mit Gelenk                 | 122   |
| <b>Allzwecktücher</b>   |       | Microsol-Tuch                              | 106   | Benetzungsgerät ohne Gelenk                | 122   |
| Wiwit   | 94    |  |       | Überzug Igel                               | 123   |
| Nawit   | 94    | <b>Bodenwischen</b>                        |       | Überzug Mikrofaser                         | 123   |
| Vitroclean  | 94    | <b>Staubwischbezüge</b>                    |       |  |       |
|   |       | Faserpelz                                  | 107   | <b>Fensterreinigung</b>                    |       |
| <b>Oberflächentücher</b>  |       | Flaumer                                    | 107   | <b>Fensterreinigungsgeräte und Zubehör</b> |       |
| <b>Einwegtücher</b>   |       |  |       | Fensterreiniger                            | 124   |
| Quick&Clean, mit Alkoholreiniger                                | 95    | <b>Bodenwischen</b>                        |       | Griff zu Fensterreiniger                   | 124   |
| Quick&Clean Aqua, mit lösungsmittel-<br>freiem Allzweckreiniger | 95    | <b>Wetrok Mopps</b>                        |       | Schiene mit Gummi                          | 124   |
| Quick&Clean San, mit Sanitärunter-<br>haltsreiniger             | 95    | Microbrush-mop                             | 112   | Ersatzgummi                                | 124   |
| Quick&Clean Dry   | 95    | Microsmooth-mop                            | 112   | Clips für Fensterreiniger                  | 124   |
| Bonlin blau   | 95    | Silkysmooth-mop                            | 112   |  |       |
|   |       |  |       | <b>Fensterreinigung</b>                    |       |
| <b>Handpads/ Handschwämme</b>                                   |       | <b>Bodenwischen</b>                        |       | <b>Fensterschaber</b>                      |       |
| <b>Handpads</b>   |       | <b>wetco Mopps</b>                         |       | Fensterschaber Pocket                      | 125   |
| Mini-Pad  | 96    | wetco micro-mop                            | 113   | Fensterschaber klappbar                    | 125   |
| Melamin-Handpad   | 96    | wetco micromix-mop                         | 113   | Fensterschaber mit Griff                   | 125   |
| Microsol Faserpad-Handschuh                                     | 96    | wetco flat-mop                             | 113   |  |       |
|   |       |  |       | <b>Fensterreinigung</b>                    |       |
| <b>Handpads/ Handschwämme</b>                                   |       | <b>Bodenwischen</b>                        |       | <b>Zubehör</b>                             |       |
| <b>Handschwämme</b>   |       | <b>Spezialmopps</b>                        |       | Fenstereimer                               | 126   |
| Kombischwamm  | 97    | Care-mop                                   | 114   | Teleskopstange                             | 126   |
| Padschwamm  | 97    | Vitroclean-mop                             | 114   | Winkelstück                                | 126   |
|   |       | Florfix-mop                                | 114   | Gerätegurt                                 | 126   |
| <b>Bodenwischen</b>   |       | Kentucky-mop                               | 114   | Gerätehalter                               | 126   |
| <b>Staub-/ Nasswischgeräte</b>                                  |       |  |       |  |       |
| Balit mit Padssole, ohne Stiel                                  | 98    | <b>Bodenwischen</b>                        |       | <b>Abstauben/ Kehren</b>                   |       |
| Balit ohne Klettstreifen, ohne Stiel                            | 98    | <b>Einwegmopps</b>                         |       | <b>Abstaubgeräte</b>                       |       |
| Balit mit Klettstreifen, ohne Stiel                             | 98    | Silkysmooth –1–                            | 115   | Staubwedel                                 | 127   |
| Variwet Stiel   | 99    | Micro woven –1–                            | 115   | Micro-Flexo                                | 127   |
| Drewell 40/50, ohne Stiel                                       | 99    | Micro nonwoven –1–                         | 115   | Deckenbesen                                | 127   |
| Drewell 450, ohne Stiel   | 99    |  |       |  |       |
| Moppklammer, ohne Stiel   | 100   | <b>Boden-/ Wandwischen</b>                 |       | <b>Abstauben/ Kehren</b>                   |       |
|   |       | <b>Rand-/ Handreinigungsgeräte und</b>     |       | <b>Besen</b>                               |       |
| <b>Bodenwischen</b>   |       | <b>Gerätepads</b>                          |       | Rosshaarbesen, ohne Stiel                  | 128   |
| <b>Zubehör Staub-/ Nasswischgeräte</b>                          |       | Randreinigungsgerät, ohne Stiel            | 116   | Polybesen, ohne Stiel                      | 128   |
| Alustiel  | 101   | Handreinigungsgerät                        | 116   | Schaufel mit Handwischer                   | 128   |
| Teleskopstiel   | 101   | Melamin-Gerätepad                          | 117   | Kehrgarnitur mit Stiel                     | 128   |
| Klettstreifen   | 101   | Maxi-Pad                                   | 117   |  |       |
| Padssole  | 101   | Microsol Faser-Randpad                     | 117   | <b>Diverses</b>                            |       |
| Lamiwellsole  | 102   |  |       | <b>Spezialprodukte</b>                     |       |
| Mikroklettsole  | 102   | <b>Bodenwischen</b>                        |       | Fugenbürste GapMax                         | 129   |
| Staublappenhalter   | 102   | <b>Abzieh-/ Auftragsgeräte und Zubehör</b> |       | GapMax Adapter                             | 129   |
| Steg mit Staublappenhalter                                      | 102   | Moosgummirechen, ohne Stiel                | 118   | Picker (Abfallzange)                       | 129   |
| Sicherungsstift   | 102   | Multiwischer, ohne Stiel                   | 118   | Spachtel                                   | 129   |
|   |       | Auftragsgerät Florfix, ohne Stiel          | 118   | Multibox                                   | 129   |
|   |       | Alustiel                                   | 119   | Schmutzschleuse (Schmutzfangmatte)         | 130   |
|   |       | Teleskopstiel                              | 119   |  |       |

**Arbeitssicherheit** Seite

**Schutzbekleidung**

|   |     |
|---|-----|
| Nitril Einweghandschuhe eco-plus              | 133 |
| Nitril Einweghandschuhe schwarz               | 133 |
| Handschuhe Multipurpose                       | 133 |
| Schutzbrille                                  | 133 |
| Atenschutzmaske FFP2                          | 134 |
| Medizinische Gesichtsmaske Typ IIR            | 134 |
| Medizinische Gesichtsmaske schwarz<br>Typ IIR | 134 |

**Arbeitssicherheit**

**Spezialprodukte**

|            |     |
|------------|-----|
| Warnschild | 135 |
|------------|-----|



# Geräte und Verbrauchsmaterialien

## Oberflächentücher – Tuchqualitäten

### Mikrofaser

#### Microwit SOFT

**Anwendung**

Universaltuch für glatte und strukturierte Oberflächen  
Vor dem ersten Gebrauch waschen

**Methode**

Trocken, feucht oder nass Abwischen

**Eigenschaften**

Wasseraufnahme +++  
Abrasivität ++  
Schmutzaufnahme +++

**Verarbeitung**

Sehr hochwertige, langlebige, reissfeste Schlingenware

**Material**

Mikrofaser aus Polyester und Polyamid

**Gewicht**

340 g/m<sup>2</sup>, ca. 55 g/Tuch



#### Microwit FINE

**Anwendung**

Universaltuch für glatte und strukturierte Oberflächen  
Vor dem ersten Gebrauch waschen

**Methode**

Trocken, feucht oder nass Abwischen

**Eigenschaften**

Wasseraufnahme ++  
Abrasivität ++  
Schmutzaufnahme ++

**Verarbeitung**

Feines, hochwertiges, gewobenes und langlebiges Textil

**Material**

Mikrofaser aus Polyester und Polyamid

**Gewicht**

220 g/m<sup>2</sup>, ca. 35 g/Tuch



#### Microwit TOP

**Anwendung**

Auf allen glatten Oberflächen, besonders geeignet für  
Spiegel und Glas  
Vor dem ersten Gebrauch waschen

**Methode**

Trocken, feucht oder nass Abwischen

**Eigenschaften**

Wasseraufnahme +  
Abrasivität +++  
Schmutzaufnahme ++

**Verarbeitung**

Sehr fein gewobenes, hochwertiges Textil

**Material**

Mikrofaser, Polyester

**Gewicht**

190 g/m<sup>2</sup>, ca. 29 g/Tuch

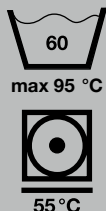

#### wetco micro soft

**Anwendung**

Universaltuch für glatte und strukturierte Oberflächen  
Vor dem ersten Gebrauch waschen

**Methode**

Trocken, feucht oder nass Abwischen

**Eigenschaften**

Wasseraufnahme +++  
Abrasivität +++  
Schmutzaufnahme +++

**Verarbeitung**

Sehr robuste, flauschige Schlingenware

**Material**

Mikrofaser aus Polyester und Polyamid

**Gewicht**

298 g/m<sup>2</sup>, ca. 43 g/Tuch



# Geräte und Verbrauchsmaterialien

## Oberflächentücher – Tuchqualitäten

### Nonwoven

#### Wiwit

**Anwendung**

Auf allen glatten, leicht strukturierten und heiklen Oberflächen und für den Küchenbereich  
Vor dem ersten Gebrauch waschen

**Methode**

Nass, trocken oder feucht Abwischen

**Eigenschaften**

Wasseraufnahme +++  
Abrasivität +  
Schmutzaufnahme ++

**Verarbeitung**

Beschichtetes Vliestuch

**Material**

Viskose, Polyester, synthetische Fasern

**Gewicht**

160 g/m<sup>2</sup>, ca. 26 g/Tuch

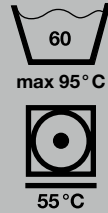

#### Nawit

**Anwendung**

Auf allen glatten, leicht strukturierten und heiklen Oberflächen und für den Küchenbereich  
Vor dem ersten Gebrauch waschen

**Methode**

Nass Abwischen

**Eigenschaften**

Wasseraufnahme ++  
Abrasivität +  
Schmutzaufnahme +

**Verarbeitung**

Vliestuch

**Material**

Viskose, Polypropylen, Polyester

**Gewicht**

138 g/m<sup>2</sup>, ca. 21g/Tuch

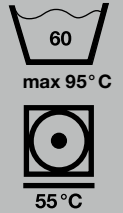

#### Vitroclean

**Anwendung**

Auf allen glatten und heiklen Oberflächen, besonders geeignet für ein streifenfreies Nachtrocknen von Glas

**Methode**

Trocken oder feucht Abwischen

**Eigenschaften**

Wasseraufnahme +++  
Abrasivität +  
Schmutzaufnahme ++

**Verarbeitung**

PU beschichtetes Mikrofaseretuch

**Material**

Mikrofaser, Polyurethane (PU)

**Gewicht**

320 g/m<sup>2</sup>, ca. 41g/Tuch



Wir empfehlen, alle Textilien ohne Weichspüler und Bleichmittel mit 60 °C zu waschen und schonend bei 55 °C zu trocknen. Damit stellen Sie die Langlebigkeit unserer Produkte sicher. Höhere Temperaturen verkürzen die Lebensdauer massiv. Weichspüler und Bleichmittel zerstören die feinen Mikrofasern. Wir empfehlen, Mikrofaser und Baumwolle getrennt zu waschen bzw. zu trocknen, da sich Baumwollfasern in der Mikrofaser festsetzen. Mikrofasern eignen sich aufgrund ihrer Abrasivität nicht für heikle Oberflächen wie Acrylglas.

# Geräte und Verbrauchsmaterialien

## Oberflächentücher – Tuchqualitäten

### Einweg vorbefeuchtet

#### Quick&Clean

**Anwendung**

Auf allen harten und abwaschbaren Oberflächen

**Methode**

Feucht Abwischen

**Eigenschaften**

Abrasivität +  
Schmutzaufnahme ++

**Material**

Viskose, Polyester

**Verarbeitung**

Vliestuch ungewoben mit Alkoholreiniger

**Gewicht**

55g/m<sup>2</sup>, ca. 16g/Tuch

**pH-Wert**

4-5

#### Quick&Clean Aqua

**Anwendung**

Auf allen harten und abwaschbaren Oberflächen

**Methode**

Feucht Abwischen

**Eigenschaften**

Abrasivität +  
Schmutzaufnahme ++

**Material**

Viskose, Polyester

**Verarbeitung**

Vliestuch ungewoben mit geruchsneutralem, lösungsmittelfreiem Allzweckreiniger

**Gewicht**

55g/m<sup>2</sup>, ca. 23g/Tuch

**pH-Wert**

7-8

#### Quick&Clean San

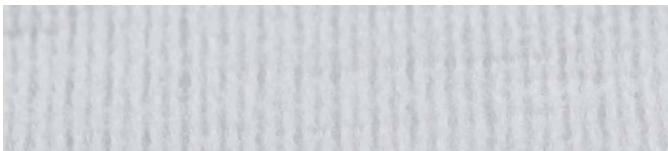
**Anwendung**

Zur Kalkfleckenentfernung auf allen glatten Oberflächen im Sanitärbereich

**Methode**

Feucht Abwischen

**Eigenschaften**

Abrasivität +  
Schmutzaufnahme ++

**Material**

Viskose, Polyester

**Verarbeitung**

Vliestuch ungewoben mit Sanitärunterhaltsreiniger

**Gewicht**

55g/m<sup>2</sup>, ca. 16g/Tuch

**pH-Wert**

2-3

# Geräte und Verbrauchsmaterialien

## Oberflächentücher – Tuchqualitäten

Einweg nicht vorbefeuchtet

### Quick&Clean Dry



#### Anwendung

Auf allen glatten Oberflächen

#### Methode

Trocken, feucht oder nass Abwischen

#### Eigenschaften

Wasseraufnahme +++  
Abrasivität +  
Schmutzaufnahme ++

#### Material

Viskose, Polyester

#### Verarbeitung

Vliestuch ungewoben

#### Gewicht

55 g/m<sup>2</sup>, ca. 7 g/Tuch

### Bonlin blau

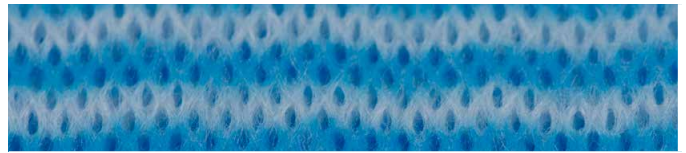

#### Anwendung

Auf allen glatten und heiklen Oberflächen, geeignet für die punktuelle Reinigung, als Abwaschtuch, zur Aufnahme von Körperflüssigkeiten sowie für Körperwaschungen

#### Methode

Nass oder feucht Abwischen

#### Eigenschaften

Wasseraufnahme +++  
Abrasivität +  
Schmutzaufnahme ++

#### Material

75% Viskose, 25 % PET

#### Verarbeitung

Vliestuch ungewoben

#### Gewicht

50 g/m<sup>2</sup>, ca. 6 g/Tuch

# Geräte und Verbrauchsmaterialien

## Oberflächentücher – Mikrofaser-tücher

### Microwit SOFT, gestrickt



Microwit SOFT, gestrickt

**Anwendung** Mikrofaser-tuch für glatte und strukturierte Oberflächen. Geeignet für Keramik, Armaturen, Chromstahl, Glas, Fenster, Kunststoff etc.

**Methode** Trocken, feucht oder nass abwischen

**Hinweis** Vor dem ersten Gebrauch waschen

**Material** 70 % Polyester, 30 % Polyamid

| Art.-Nr. | Bezeichnung                             | VE                          |
|----------|---|-----------------------------|
| 82141    | Microwit SOFT grün, 40 x 40 cm          | 1 Stk. = 1 Pack à 5 Tücher  |
| 82142    | Microwit SOFT blau, 40 x 40 cm          | 1 Stk. = 1 Pack à 5 Tücher  |
| 82143    | Microwit SOFT rot, 40 x 40 cm           | 1 Stk. = 1 Pack à 5 Tücher  |
| 82144    | Microwit SOFT weiss, 40 x 40 cm         | 1 Stk. = 1 Pack à 5 Tücher  |
| 82145    | Microwit SOFT gelb, 40 x 40 cm          | 1 Stk. = 1 Pack à 5 Tücher  |
| 82045    | Microwit SOFT grün, 40 x 40 cm, Karton  | 1 Stk. = 1 Karton à 20 Pack |
| 82046    | Microwit SOFT blau, 40 x 40 cm, Karton  | 1 Stk. = 1 Karton à 20 Pack |
| 82047    | Microwit SOFT rot, 40 x 40 cm, Karton   | 1 Stk. = 1 Karton à 20 Pack |
| 82048    | Microwit SOFT weiss, 40 x 40 cm, Karton | 1 Stk. = 1 Karton à 20 Pack |
| 82049    | Microwit SOFT gelb, 40 x 40 cm, Karton  | 1 Stk. = 1 Karton à 20 Pack |

### Microwit FINE, gewoben



**Anwendung** Universaltuch für glatte und strukturierte Oberflächen, geeignet für Kunststoff, Keramik, Chromstahl, Möbel etc.

**Methode** Trocken, feucht oder nass abwischen

**Hinweis** Vor dem ersten Gebrauch waschen

**Material** 70 % Polyester, 30 % Polyamid

| Art.-Nr. | Bezeichnung                             | VE                          |
|----------|---|-----------------------------|
| 82114    | Microwit FINE grün, 40 x 40 cm          | 1 Stk. = 1 Pack à 5 Tücher  |
| 82115    | Microwit FINE blau, 40 x 40 cm          | 1 Stk. = 1 Pack à 5 Tücher  |
| 82116    | Microwit FINE rot, 40 x 40 cm           | 1 Stk. = 1 Pack à 5 Tücher  |
| 82117    | Microwit FINE weiss, 40 x 40 cm         | 1 Stk. = 1 Pack à 5 Tücher  |
| 82118    | Microwit FINE gelb, 40 x 40 cm          | 1 Stk. = 1 Pack à 5 Tücher  |
| 82050    | Microwit FINE grün, 40 x 40 cm, Karton  | 1 Stk. = 1 Karton à 20 Pack |
| 82051    | Microwit FINE blau, 40 x 40 cm, Karton  | 1 Stk. = 1 Karton à 20 Pack |
| 82052    | Microwit FINE rot, 40 x 40 cm, Karton   | 1 Stk. = 1 Karton à 20 Pack |
| 82053    | Microwit FINE weiss, 40 x 40 cm, Karton | 1 Stk. = 1 Karton à 20 Pack |
| 82054    | Microwit FINE gelb, 40 x 40 cm, Karton  | 1 Stk. = 1 Karton à 20 Pack |

### Microwit TOP



**Anwendung** Auf allen glatten Oberflächen, besonders geeignet für Spiegel und Glas

**Methode** Trocken, feucht oder nass abwischen

**Hinweis** Vor dem ersten Gebrauch waschen

**Material** 100 % Polyester

| Art.-Nr. | Bezeichnung                           | VE                          |
|----------|---------------------------------------|-----------------------------|
| 82127    | Microwit TOP blau, 40 x 38 cm         | 1 Stk. = 1 Pack à 5 Tücher  |
| 82055    | Microwit TOP blau, 40 x 38 cm, Karton | 1 Stk. = 1 Karton à 20 Pack |

# Geräte und Verbrauchsmaterialien

## Oberflächentücher – Mikrofasertücher

### wetco micro soft, gestrickt



- Anwendung** Das Universaltuch ist für alle glatten und strukturierten Oberflächen geeignet
- Methode** Trocken, feucht oder nass abwischen
- Hinweis** Vor dem ersten Gebrauch waschen. Nicht auf Acryl, Glanz- und Mattlack, geölten/gewachsten Holzflächen anwenden.
- Material** 70 % Polyester, 30 % Polyamid

| Art.-Nr. | Bezeichnung                               | VE                          |
|----------|---|-----------------------------|
| 82086    | wetco micro soft grün, 32 × 32 cm         | 1 Stk. = 1 Pack à 5 Tücher  |
| 82087    | wetco micro soft blau, 32 × 32 cm         | 1 Stk. = 1 Pack à 5 Tücher  |
| 82088    | wetco micro soft rot, 32 × 32 cm          | 1 Stk. = 1 Pack à 5 Tücher  |
| 82089    | wetco micro soft gelb, 32 × 32 cm         | 1 Stk. = 1 Pack à 5 Tücher  |
| 82095    | wetco micro soft grün, 32 × 32 cm, Karton | 1 Stk. = 1 Karton à 60 Pack |
| 82096    | wetco micro soft blau, 32 × 32 cm, Karton | 1 Stk. = 1 Karton à 60 Pack |
| 82097    | wetco micro soft rot, 32 × 32 cm, Karton  | 1 Stk. = 1 Karton à 60 Pack |
| 82098    | wetco micro soft gelb, 32 × 32 cm, Karton | 1 Stk. = 1 Karton à 60 Pack |

# Geräte und Verbrauchsmaterialien

## Oberflächentücher – Allzwecktücher

### Wiwit

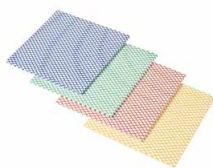

**Anwendung** Auf allen glatten, leicht strukturierten und heiklen Oberflächen und für den Küchenbereich  
**Methode** Trocken, feucht oder nass abwischen  
**Hinweis** Vor dem ersten Gebrauch waschen  
**Material** 40 % Viskose, 40 % Polyester, 20 % synthetische Fasern

| Art.-Nr. | Bezeichnung                    | VE                          |
|----------|--------------------------------|-----------------------------|
| 82244    | Wiwit grün, 40 × 40 cm         | 1 Stk. = 1 Pack à 10 Tücher |
| 82245    | Wiwit blau, 40 × 40 cm         | 1 Stk. = 1 Pack à 10 Tücher |
| 82246    | Wiwit rot, 40 × 40 cm          | 1 Stk. = 1 Pack à 10 Tücher |
| 82247    | Wiwit gelb, 40 × 40 cm         | 1 Stk. = 1 Pack à 10 Tücher |
| 82248    | Wiwit grün, 40 × 40 cm, Karton | 1 Stk. = 1 Karton à 10 Pack |
| 82249    | Wiwit blau, 40 × 40 cm, Karton | 1 Stk. = 1 Karton à 10 Pack |
| 82250    | Wiwit rot, 40 × 40 cm, Karton  | 1 Stk. = 1 Karton à 10 Pack |
| 82251    | Wiwit gelb, 40 × 40 cm, Karton | 1 Stk. = 1 Karton à 10 Pack |

### Nawit



**Anwendung** Auf allen glatten, leicht strukturierten und heiklen Oberflächen und für den Küchenbereich  
**Methode** Trocken oder feucht abwischen  
**Hinweis** Vor dem ersten Gebrauch waschen  
**Material** 65 % Viskose, 18 % Polypropylen, 17 % Polyester

| Art.-Nr. | Bezeichnung                    | VE                          |
|----------|--------------------------------|-----------------------------|
| 82195    | Nawit grün, 40 × 38 cm         | 1 Stk. = 1 Pack à 10 Tücher |
| 82196    | Nawit blau, 40 × 38 cm         | 1 Stk. = 1 Pack à 10 Tücher |
| 82197    | Nawit rot, 40 × 38 cm          | 1 Stk. = 1 Pack à 10 Tücher |
| 82198    | Nawit gelb, 40 × 38 cm         | 1 Stk. = 1 Pack à 10 Tücher |
| 82295    | Nawit grün, 40 × 38 cm, Karton | 1 Stk. = 1 Karton à 10 Pack |
| 82296    | Nawit blau, 40 × 38 cm, Karton | 1 Stk. = 1 Karton à 10 Pack |
| 82297    | Nawit rot, 40 × 38 cm, Karton  | 1 Stk. = 1 Karton à 10 Pack |
| 82298    | Nawit gelb, 40 × 38 cm, Karton | 1 Stk. = 1 Karton à 10 Pack |

### Vitroclean



**Anwendung** Speziell geeignet für ein streifenfreies Reinigen und Nachtrocknen von Oberflächen aus Glas und Chromstahl  
**Methode** Trocken oder feucht abwischen  
**Hinweis** Vor dem ersten Gebrauch waschen  
**Material** 80 % Polyester, 20 % Polyamid, 15 % Polyurethane

| Art.-Nr. | Bezeichnung                   | VE                          |
|----------|-------------------------------|-----------------------------|
| 82072    | Vitroclean 36 × 36 cm         | 1 Stk. = 1 Pack à 5 Tücher  |
| 82073    | Vitroclean 36 × 36 cm, Karton | 1 Stk. = 1 Karton à 40 Pack |

# Geräte und Verbrauchsmaterialien

## Oberflächentücher – Einwegtücher

### Quick&Clean, mit Alkoholreiniger



**Anwendung** Auf allen glatten Oberflächen  
**Methode** Feucht Abwischen  
**Hinweis** Vliestuch ungewoben mit Alkoholreiniger  
**Material** 19 % Viskose, 10 % Polyester, 71 % Alkoholreiniger

| Art.-Nr. | Bezeichnung                        | VE                          |
|----------|------------------------------------|-----------------------------|
| 82478    | Quick&Clean 20, 38 x 27 cm         | 1 Stk. = 1 Pack à 20 Tücher |
| 82498    | Quick&Clean 20, 38 x 27 cm, Karton | 1 Stk. = 1 Karton à 24 Pack |
| 82480    | Quick&Clean 50, 38 x 27 cm         | 1 Stk. = 1 Pack à 50 Tücher |
| 82467    | Quick&Clean 50, 38 x 27 cm, Karton | 1 Stk. = 1 Karton à 12 Pack |

### Quick&Clean Aqua, mit lösungsmittelfreiem Allzweckreiniger



**Anwendung** Empfohlen zur Reinigung aller abwaschbaren Oberflächen  
**Methode** Feucht Abwischen  
**Hinweis** Vliestuch ungewoben mit geruchsneutralem, lösungsmittelfreiem Allzweckreiniger  
**Material** 19 % Viskose, 10 % Polyester, 71 % Allzweckreiniger

| Art.-Nr. | Bezeichnung                          | VE                          |
|----------|--------------------------------------|-----------------------------|
| 82476    | Quick&Clean Aqua, 43 x 30 cm         | 1 Stk. = 1 Pack à 20 Tücher |
| 82496    | Quick&Clean Aqua, 43 x 30 cm, Karton | 1 Stk. = 1 Karton à 16 Pack |

### Quick&Clean San, mit Sanitärunterhaltsreiniger



**Anwendung** Auf allen glatten Oberflächen, nicht für die Reinigung von Spiegeln geeignet  
**Methode** Feucht Abwischen  
**Hinweis** Vliestuch ungewoben mit Sanitärunterhaltsreiniger  
**Material** 19 % Viskose, 10 % Polyester, 71 % Sanitärunterhaltsreiniger

| Art.-Nr. | Bezeichnung                         | VE                          |
|----------|-------------------------------------|-----------------------------|
| 82470    | Quick&Clean San, 38 x 27 cm         | 1 Stk. = 1 Pack à 20 Tücher |
| 82461    | Quick&Clean San, 38 x 27 cm, Karton | 1 Stk. = 1 Karton à 24 Pack |

### Quick&Clean Dry



**Anwendung** Auf allen glatten Oberflächen  
**Methode** Trocken, feucht oder nass abwischen  
**Hinweis** Vliestuch ungewoben  
**Material** 65 % Viskose, 35 % Polyester

| Art.-Nr. | Bezeichnung                         | VE                          |
|----------|-------------------------------------|-----------------------------|
| 82440    | Quick&Clean Dry, 43 x 30 cm         | 1 Stk. = 1 Pack à 25 Tücher |
| 82441    | Quick&Clean Dry, 43 x 30 cm, Karton | 1 Stk. = 1 Karton à 18 Pack |

### Bonlin blau

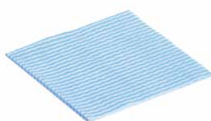

**Anwendung** Auf allen glatten und heiklen Oberflächen, geeignet für die punktuelle Reinigung, als Abwaschtuch, zur Aufnahme von Körperflüssigkeiten sowie für Körperwaschungen  
**Methode** Nass oder feucht Abwischen  
**Hinweis** Vliestuch ungewoben  
**Material** 75 % Viskose, 25 % PET

| Art.-Nr. | Bezeichnung                     | VE                           |
|----------|---------------------------------|------------------------------|
| 82203    | Bonlin blau, 34 x 38 cm, Karton | 1 Stk. = 1 Karton à 12 Pack  |
| 82208    | Bonlin blau, 34 x 38 cm         | 1 Stk. = 1 Pack à 100 Tücher |

\*\* VOC-Abgabe pro Stück wird dem Nettopreis des Produktes zugeschlagen; der Abgabesatz beträgt CHF 3.00/kg VOC



# Geräte und Verbrauchsmaterialien

## Handpads/ Handschwämme – Handpads

### Mini-Pad



|                    |   |  |
|--------------------|---|--|
| <b>Anwendung</b>   | Entfernen haftender Verschmutzungen   |  |
| <b>Methode</b>     | Nass- oder Trockenscheuern  |  |
| <b>Material</b>    | Mini-Pad weiss: 25 % PA, 15 % PE, 60 % Bindemittel Acrylat / Mini-Pad grün: 20 % PA, 15 % Bindemittel Phenolharz, 65 % Schleifkorn Korund/Quarz / Mini-Pad schwarz: 25 % PA, 25 % Bindemittel Phenolharz, 50 % Schleifkorn Korund/Quarz |  |
| <b>Masse</b>       | 21 × 16 × 0.85 cm   |  |
| <b>Abrasivität</b> |   |  |
| Weiss              | Gering  | Auf allen glatten Oberflächen ausser Hochglanz, Lack und Acrylglas |
| Grün               | Mittel  | Nur auf kratzunempfindlichen Oberflächen, z.B. Fliesen             |
| Schwarz            | Stark   | Nur auf kratzunempfindlichen Oberflächen, z.B. Granit, PVC         |

| Art.-Nr. | Bezeichnung      | VE                            | VE/Karton |
|----------|------------------|-------------------------------|-----------|
| 82150    | Mini-Pad weiss   | 1 Stk. = 1 Pack à 10 Handpads | 10        |
| 82151    | Mini-Pad grün    | 1 Stk. = 1 Pack à 10 Handpads | 10        |
| 82152    | Mini-Pad schwarz | 1 Stk. = 1 Pack à 10 Handpads | 10        |

### Melamin-Handpad



|                    |   |   |
|--------------------|---|---|
| <b>Anwendung</b>   | Entfernen hartnäckiger Verschmutzungen auf Oberflächen, Böden und Wänden                |   |
| <b>Methode</b>     | Feuchtscheuern  |   |
| <b>Hinweis</b>     | Geeignet für alle harten Oberflächen wie Feinsteinzeug, Betonwerkstein, Naturstein usw. |   |
| <b>Material</b>    | Melaminschaum, Polyester  |   |
| <b>Masse</b>       | 12 × 8.5 × 3 cm   |   |
| <b>Abrasivität</b> |   |   |
| Melamin            | Sehr stark  | Auf glatten Oberflächen, nicht geeignet auf glänzenden oder matten Oberflächen aus Kunststoff und auf lackierten Oberflächen (vor dem Einsatz an kleiner Stelle testen) |

| Art.-Nr. | Bezeichnung                | VE                           | VE/Karton |
|----------|----------------------------|------------------------------|-----------|
| 82188    | Melamin-Handpad, 11 × 8 cm | 1 Stk. = 1 Pack à 5 Handpads | 50        |

### Microsol Faserpad-Handschuh



|                    |  |  |
|--------------------|--|--|
| <b>Anwendung</b>   | Entfernen haftender Verschmutzungen auf kratzempfindlichen oder strukturierten Oberflächen, z.B. Armaturen, Duschkabinen |  |
| <b>Methode</b>     | Nassscheuern   |  |
| <b>Material</b>    | Mikrofaser aus 100 % Polyester (gestrickt)   |  |
| <b>Masse</b>       | 14 × 20 cm   |  |
| <b>Abrasivität</b> |  |  |
| Microsol           | Gering   | Auf allen glatten und leicht strukturierten Oberflächen, auch für kratzempfindliche Oberflächen geeignet, z.B. Armaturen, Duschkabinen |

| Art.-Nr. | Bezeichnung                             | VE                             | VE/Karton |
|----------|---|--------------------------------|-----------|
| 82159    | Microsol Faserpad-Handschuh, 14 × 20 cm | 1 Stk. = 1 Pack à 3 Handschuhe | 5         |

# Geräte und Verbrauchsmaterialien

## Handpads/ Handschwämme – Handschwämme

### Kombischwamm



|                    |  |  |
|--------------------|--|--|
| <b>Anwendung</b>   | Entfernen haftender Verschmutzungen                              |  |
| <b>Methode</b>     | Nassscheuern   |  |
| <b>Material</b>    | Hochwertiger Polyurethan Schaumstoff/Polyester-Polyamid Vliespad |  |
| <b>Masse</b>       | 15 x 9 x 5 cm  |  |
| <b>Abrasivität</b> |  |  |
| Weiss              | Gering   | Auf allen glatten Oberflächen ausser Hochglanz, Lack und Acrylglas |
| Grün               | Mittel   | Nur auf kratzunempfindlichen Oberflächen, z.B. Fliesen             |

| Art.-Nr. | Bezeichnung                            | VE                            | VE/Karton |
|----------|--|-------------------------------|-----------|
| 82160    | Kombischwamm gelb-weiss, 15 x 9 x 5 cm | 1 Stk. = 1 Pack à 10 Schwämme | 20        |
| 82161    | Kombischwamm gelb-grün, 15 x 9 x 5 cm  | 1 Stk. = 1 Pack à 10 Schwämme | 20        |

### Padschwamm



|                    |  |  |
|--------------------|--|--|
| <b>Anwendung</b>   | Entfernen haftender Verschmutzungen auf allen glatten Oberflächen. Zur gründlichen und gleichzeitig schonenden Reinigung |  |
| <b>Methode</b>     | Nassscheuern   |  |
| <b>Material</b>    | Polyurethan (PUR) Schaumstoff in Premiumqualität, Polyester-Polyamid-Vliespad  |  |
| <b>Masse</b>       | 13 x 7 x 4 cm  |  |
| <b>Abrasivität</b> |  |  |
| Weiss              | Gering   | Auf allen glatten Oberflächen ausser Hochglanz, Lack und Acrylglas |

| Art.-Nr. | Bezeichnung           | VE                            | VE/Karton |
|----------|-----------------------|-------------------------------|-----------|
| 82162    | Padschwamm blau-weiss | 1 Stk. = 1 Pack à 10 Schwämme | 35        |
| 82164    | Padschwamm gelb-weiss | 1 Stk. = 1 Pack à 10 Schwämme | 35        |
| 82163    | Padschwamm rot-weiss  | 1 Stk. = 1 Pack à 10 Schwämme | 35        |

# Geräte und Verbrauchsmaterialien

## Bodenwischen – Staub-/ Nasswischgeräte

### Balit mit Padsohle, ohne Stiel



- Anwendung** Entfernen loser Verschmutzungen  
**Methode** Staubbindendes Wischen  
**Passend zu** Staubwischtücher, Teleskopstiel 99 - 183 cm, Teleskopstiel 50 - 90 cm, Alustiel 140 cm  
**Hinweis** Zur fachgerechten Bedienung ist ein Alu- oder Teleskopstiel notwendig.  
**Lieferumfang** Inkl. Staublappenhalter, Seitenstreben bei Balit 1200 im Lieferumfang enthalten  
**Material** Balit 260, 380 und 560 aus glasfaserverstärktem Polypropylen / Balit 930 und 1200 aus Aluminium und Polypropylen, Acrylnitril-Styrol-Acrylat-Copolymere

| Art.-Nr. | Bezeichnung             | Tiefe | Arbeitsbreite | VE     |
|----------|-------------------------|-------|---------------|--------|
| 80515    | Balit 260 mit Padsohle  | 90    | 260 mm        | 1 Stk. |
| 80516    | Balit 380 mit Padsohle  | 90    | 380 mm        | 1 Stk. |
| 80517    | Balit 560 mit Padsohle  | 90    | 560 mm        | 1 Stk. |
| 80518    | Balit 930 mit Padsohle  | 95    | 930 mm        | 1 Stk. |
| 80519    | Balit 1200 mit Padsohle | 95    | 1200 mm       | 1 Stk. |

#### Optionales Zubehör

|       |  |  |  |        |
|-------|--|--|--|--------|
| 81450 | Seitenstreben zu Balit 930 / 1200 / 1600 |  |  | 1 Stk. |
|-------|--|--|--|--------|

### Balit ohne Klettstreifen, ohne Stiel



- Anwendung** Entfernen loser Verschmutzungen  
**Methode** Staubbindendes Wischen  
**Passend zu** Staubwischbezüge mit Adaption Bandbefestigung, Teleskopstiel 99-183 cm, Teleskopstiel 50-90 cm, Alustiel 140 cm  
**Hinweis** Zur fachgerechten Bedienung ist ein Alu- oder Teleskopstiel notwendig.  
**Lieferumfang** Seitenstreben im Lieferumfang enthalten  
**Material** Aluminium / Polypropylen

| Art.-Nr. | Bezeichnung                   | Tiefe | Arbeitsbreite | VE     |
|----------|-------------------------------|-------|---------------|--------|
| 80556    | Balit 1200 ohne Klettstreifen | 95    | 1200 mm       | 1 Stk. |
| 80561    | Balit 1600 ohne Klettstreifen | 95    | 1600 mm       | 1 Stk. |

### Balit mit Klettstreifen, ohne Stiel



- Anwendung** Entfernen loser oder haftender Verschmutzungen  
**Methode** Staubbindendes Wischen, Nasswischen  
**Passend zu** Mopps mit Adaption Klett, Lamiwellsohle / Mikroklettsohle, Teleskopstiel 99-183 cm, Teleskopstiel 50-90 cm / Alustiel 140 cm  
**Hinweis** Zur fachgerechten Bedienung ist ein Alu- oder Teleskopstiel notwendig.  
**Lieferumfang** Seitenstreben zu Balit 930 optional  
**Material** Balit 260, 380 und 560 aus Glasfaser verstärktem Polypropylen / Balit 930 aus Aluminium und Polypropylen, Acrylnitril-Styrol-Acrylat-Copolymere

| Art.-Nr. | Bezeichnung                 | Tiefe | Arbeitsbreite | VE     |
|----------|-----------------------------|-------|---------------|--------|
| 80546    | Balit 260 mit Klettstreifen | 90    | 260 mm        | 1 Stk. |
| 80547    | Balit 380 mit Klettstreifen | 90    | 380 mm        | 1 Stk. |
| 80548    | Balit 560 mit Klettstreifen | 90    | 560 mm        | 1 Stk. |
| 80551    | Balit 930 mit Klettstreifen | 95    | 930 mm        | 1 Stk. |

# Geräte und Verbrauchsmaterialien

## Bodenwischen – Staub-/ Nasswischgeräte

### Variwet Stiel



|                     |  |
|---------------------|--|
| <b>Anwendung</b>    | Entfernen haftender Verschmutzungen  |
| <b>Methode</b>      | Spraymoppen für die Spot- oder Treppenreinigung  |
| <b>Passend zu</b>   | Balit 380 / 560, Mopps mit Adaption Klett, Mikroklettsohle   |
| <b>Hinweis</b>      | Zur fachgerechten Bedienung ist ein Balit 380 oder Balit 560 notwendig. Bei Anwendung mit dem Einwegmopp ist eine Mikroklettsohle notwendig. |
| <b>Lieferumfang</b> | Exkl. Balit, inkl. Variwet Druckflasche 600 ml grün (1 Stk.)   |
| <b>Material</b>     | Aluminium (Stiel), ABS, Polypropylen, Polyoxymethylen, Santoprene  |
| <b>Masse</b>        | 140 cm   |

| Art.-Nr. | Bezeichnung               | Arbeitsbreite | VE     |
|----------|---------------------------|---------------|--------|
| 80156    | Variwet Stiel mit Zubehör | 380 / 560 mm  | 1 Stk. |

#### Optionales Zubehör

|       |                                  |  |        |
|-------|----------------------------------|--|--------|
| 81158 | Variwet Druckflasche 600 ml gelb |  | 1 Stk. |
| 81159 | Variwet Druckflasche 600 ml grün |  | 1 Stk. |
| 80547 | Balit 380 mit Klettstreifen      |  | 1 Stk. |
| 80548 | Balit 560 mit Klettstreifen      |  | 1 Stk. |
| 82613 | Mikroklettsohle 380              |  | 1 Stk. |
| 82618 | Mikroklettsohle 560              |  | 1 Stk. |

### Drewell 40/50, ohne Stiel



|                   |  |
|-------------------|--|
| <b>Anwendung</b>  | Entfernen haftender Verschmutzungen  |
| <b>Methode</b>    | Nasswischen mit der Mopppresse Chromstahl, Nasswischen mit der Mopppresse Kunststoff               |
| <b>Passend zu</b> | Mopps mit Adaption Tasche/Lasche, Teleskopstiel 99-183 cm, Teleskopstiel 50-90 cm, Alustiel 140 cm |
| <b>Hinweis</b>    | Zur fachgerechten Bedienung ist ein Alu- oder Teleskopstiel notwendig.                             |
| <b>Material</b>   | Polyphenylenoxid, Polypropylen, Polyoxymethylen  |

| Art.-Nr. | Bezeichnung | Tiefe | Arbeitsbreite | VE     |
|----------|-------------|-------|---------------|--------|
| 80171    | Drewell 40  | 105   | 400 mm        | 1 Stk. |
| 80181    | Drewell 50  | 125   | 500 mm        | 1 Stk. |

### Drewell 450, ohne Stiel



|                   |  |
|-------------------|--|
| <b>Anwendung</b>  | Entfernen haftender Verschmutzungen  |
| <b>Methode</b>    | Nasswischen mit der Flachpresse Chromstahl   |
| <b>Passend zu</b> | Mopps mit Adaption Tasche/Lasche, Teleskopstiel 99-183 cm, Teleskopstiel 50-90 cm, Alustiel 140 cm |
| <b>Hinweis</b>    | Zur fachgerechten Bedienung ist ein Alu- oder Teleskopstiel notwendig.                             |
| <b>Material</b>   | Chromstahl   |
| <b>Masse</b>      | 40 x 10 cm   |

| Art.-Nr. | Bezeichnung | Tiefe | Arbeitsbreite | VE     |
|----------|-------------|-------|---------------|--------|
| 80131    | Drewell 450 | 100   | 400 mm        | 1 Stk. |

# Geräte und Verbrauchsmaterialien

## Bodenwischen – Staub-/ Nasswischgeräte

### Moppklammer, ohne Stiel



- Anwendung** Entfernen haftender Verschmutzungen  
**Methode** Nasswischen mit der Moppresse Chromstahl oder Kunststoff  
**Passend zu** Fransenmopps (Kentucky-mop), Teleskopstiel 99-183 cm, Teleskopstiel 50-90 cm, Alustiel 140 cm  
**Hinweis** Zur fachgerechten Bedienung ist ein Alu- oder Teleskopstiel notwendig.  
**Material** Polyoxymethylen

| Art.-Nr. | Bezeichnung | VE     | VE/Karton |
|----------|-------------|--------|-----------|
| 80106    | Moppklammer | 1 Stk. | 200       |

#### Optionales Zubehör

|       |                               |        |
|-------|-------------------------------|--------|
| 82002 | Kentucky-mop 12               | 1 Stk. |
| 82006 | Kentucky-mop 16               | 1 Stk. |
| 82008 | Kentucky-mop 16 antimicrobial | 1 Stk. |

# Geräte und Verbrauchsmaterialien

## Bodenwischen – Zubehör Staub-/ Nasswischgeräte

### Alustiel



**Passend zu** Alle Geräte zum Bodenwischen, alle Abzieh- und Auftragsgeräte, sowie Mikro-Flexo  
**Material** Aluminium, Polypropylen  
**Masse** 2.2 × 140 cm

| Art.-Nr. | Bezeichnung      | VE     | VE/Karton |
|----------|------------------|--------|-----------|
| 81410    | Alustiel, 140 cm | 1 Stk. | 30        |

### Teleskopstiel



**Passend zu** Balit, Drewel, Moosgummirechen, Multiwischer, Florfix, Mikro-Flexo und Moppklammer  
**Hinweis** Für ergonomisches Arbeiten, individuell an jede Körpergröße anpassbar  
**Material** Aluminium, Polypropylen, thermoplastische Elastomere, Polyamide, Polyoxymethylene  
**Masse** 2.2 × 99 - 183 cm

| Art.-Nr. | Bezeichnung              | VE     |
|----------|--------------------------|--------|
| 81413    | Teleskopstiel, 99–183 cm | 1 Stk. |
| 81416    | Teleskopstiel, 50–90 cm  | 1 Stk. |

### Klettstreifen



**Passend zu** Balit 260 / Balit 380 / Balit 560 / Balit 930 / Balit 1200  
**Hinweis** Bei Balit 260, 380 und 560 aufsteckbar, bei Balit 930 und 1200 seitlich einschiebbar  
**Lieferumfang** Bei Klettstreifen zu Balit 930 und 1200 sind Seitenstreben im Lieferumfang enthalten.  
**Material** Kunststoff

| Art.-Nr. | Bezeichnung                     | VE                       |
|----------|---------------------------------|--------------------------|
| 81426    | Klettstreifensatz zu Balit 260  | 1 Stk. = 2 Klettstreifen |
| 81427    | Klettstreifensatz zu Balit 380  | 1 Stk. = 2 Klettstreifen |
| 81428    | Klettstreifensatz zu Balit 560  | 1 Stk. = 2 Klettstreifen |
| 81441    | Klettstreifensatz zu Balit 930  | 1 Stk. = 2 Klettstreifen |
| 81442    | Klettstreifensatz zu Balit 1200 | 1 Stk. = 2 Klettstreifen |

### Padsohle



**Methode** Staubbindendes Wischen  
**Passend zu** Balit 260 / Balit 380 / Balit 560 / Balit 930 / Balit 1200  
**Hinweis** Haftet an den Klettstreifen, bis zu 10-mal maschinenwaschbar bei 60°C  
**Material** 100 % Polyester mit Harz / Aluminium-Hydroxid-Verklebung  
**Masse** 26 × 10 × 1.5 cm / 38 × 10 × 1.5 cm / 56 × 11 × 1.5 cm / 93 × 11 × 1.5 cm / 120 × 11 × 1.5 cm

| Art.-Nr. | Bezeichnung            | Tiefe | Arbeitsbreite | VE     |
|----------|------------------------|-------|---------------|--------|
| 81449    | Padsohle zu Balit 260  | 100   | 260 mm        | 1 Stk. |
| 81451    | Padsohle zu Balit 380  | 100   | 380 mm        | 1 Stk. |
| 81452    | Padsohle zu Balit 560  | 110   | 560 mm        | 1 Stk. |
| 81453    | Padsohle zu Balit 930  | 110   | 930 mm        | 1 Stk. |
| 81454    | Padsohle zu Balit 1200 | 110   | 1200 mm       | 1 Stk. |

# Geräte und Verbrauchsmaterialien

## Bodenwischen – Zubehör Staub-/ Nasswischgeräte

### Lamiwellsohle

**Methode** Staubbindendes Wischen  
**Passend zu** Balit 380, Balit 560, Balit 930  
**Material** Kautschuk



| Art.-Nr. | Bezeichnung                | Arbeitsbreite | VE     |
|----------|----------------------------|---------------|--------|
| 82607    | Lamiwellsohle zu Balit 380 | 380 mm        | 1 Stk. |
| 82609    | Lamiwellsohle zu Balit 560 | 560 mm        | 1 Stk. |
| 82612    | Lamiwellsohle zu Balit 930 | 930 mm        | 1 Stk. |

### Mikroklettsohle

**Passend zu** Balit 380, Balit 560  
**Hinweis** Haftet an den Klettstreifen, zur Anwendung der Einwegmopps mit dem Balit  
**Material** Kunststoff  
**Masse** 39/34.5 × 9.5 cm



| Art.-Nr. | Bezeichnung         | Tiefe  | VE     | VE/Karton |
|----------|---------------------|--------|--------|-----------|
| 82613    | Mikroklettsohle 380 | 9.5 cm | 1 Stk. | 50        |
| 82618    | Mikroklettsohle 560 | 10 cm  | 1 Stk. | 50        |

### Staublappenhalter

**Passend zu** Alle Balits  
**Material** Kunststoff



| Art.-Nr. | Bezeichnung                | VE     |
|----------|----------------------------|--------|
| 83210    | Staublappenhalter zu Balit | 1 Stk. |

### Steg mit Staublappenhalter

**Passend zu** Balit 930 und 1200  
**Material** Kunststoff

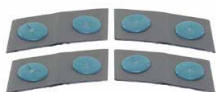

| Art.-Nr. | Bezeichnung                | VE               |
|----------|----------------------------|------------------|
| 83311    | Steg mit Staublappenhalter | 1 Stk. = 4 Stege |

### Sicherungsstift

**Passend zu** Alle Geräte zum Bodenwischen  
**Hinweis** Zuerst den Drehverschluss fest anziehen und anschliessend den Sicherungsstift einstecken  
**Material** Kunststoff



| Art.-Nr. | Bezeichnung     | VE     |
|----------|-----------------|--------|
| 83309    | Sicherungsstift | 1 Stk. |

### Wetrok Masslinn – das beliebteste Staubwisch Tuch in der Profi-Reinigung

Möchten Sie Staub restlos, hygienisch und effizient von Ihren Böden entfernen? Dann ist das Masslinn Einwegtuch die ideale Wahl. Das Staubwischwunder ist bei über 20'000 Kund\*innen weltweit im Einsatz und gilt als das beliebteste Staubwisch Tuch in Europa (professionelle Reinigung). Im Jahr 2022 feiert das Einwegtuch sein 70-jähriges Jubiläum – Tradition, die zu maximaler Qualität und Hygiene verpflichtet.

## Staubbindend Wischen: 10 Vorteile

- **hohe Flächenleistung**
- **höchste Hygiene vor dem Nasswischen**  
(Entfernung von Mikroorganismen und Keimen)
- **beste Reinigungsergebnisse**  
gemäss FIGR-Test
- **keine Keimverschleppung**  
(1 Einwegtuch pro Raum)
- **keine Staubaufwirbelung**
- **kein Stromverbrauch**
- **kein Lärm**  
(kein Saugmotor)
- **hohe Sicherheit**  
(kein Kabel, keine Stolpergefahr)
- **geringer Platzbedarf** auf dem Reinigungswagen und im Reinigungsraum
- **unmittelbare Schmutzentsorgung**  
(nicht erst beim Wechsel des Staubsaugerbeutels)

#### Hinweis:

Bei starker Verschmutzung oder auf strukturierten Bodenbelägen und Textilien ist das staubbindende Wischen ungeeignet. Dort kommt weiterhin der Trockensauger zum Einsatz.

### Cradle-to-Cradle: was bedeutet das?



Das Cradle-to-Cradle-Label® (C2C) verfolgt einen ganzheitlichen Ansatz zur Bewertung von Produkten. Alle Masslinn Tücher (ausgenommen Masslinn orange) sind Cradle-to-Cradle zertifiziert. Für die Vergabe des Labels werden ökologische und soziale Faktoren geprüft:

- Sind die **Inhaltsstoffe** unbedenklich für Mensch und Umwelt?
- Ist das Produkt **biologisch abbaubar** oder kann es als Teil des biologischen oder technischen Kreislaufs **wiederverwert** werden?
- Wie viel **Energie** verbraucht die Produktion bzw. werden **erneuerbare Energien** eingesetzt?
- Geht der Hersteller verantwortungsvoll mit dem zur Produktion eingesetzten **Rohstoffen** um?
- Hält sich der Hersteller an **soziale Grundsätze** und lässt diese durch Dritte überprüfen?

Das Label wird in fünf Abstufungen vergeben: Basis, Bronze, Silber, Gold und Platin. Die Masslinn Staubwischtücher tragen aktuell die Bronzertifizierung.

### FIGR-geprüft: was bedeutet das?



Das Forschungs- und Prüfinstitut für Facility Management (FIGR) prüft Reinigungsutensilien auf ihre Qualität und Wirksamkeit. Im Test wurde den Masslinn Staubwischtüchern eine hohe Wirksamkeit gegen Staub und Keime sowie eine ausgezeichnete Reinigungs-

leistung attestiert. Die zwei wichtigsten Ergebnisse der Vergleichsprüfungen der Labor- und Feldtests:

- Benutzen Reinigungskräfte in Kombination mit der Nassreinigung oder der Desinfektion Masslinn Tücher zum staubbindenden Wischen, erreichen sie die **höchste Keimreduktion** und die **besten Reinigungsergebnisse** (über 90 % Schmutzbeseitigung).
- Durch staubbindendes Wischen mit Masslinn erreichen Reinigungskräfte eine **deutlich höhere Keimreduktion** als mit alleinigem Nasswischen/Scheuersaugen.

Gemäss offiziellem FIGR-Gutachten sind die Masslinn Staubwischtücher zum staubbindenden Wischen „**sehr zu empfehlen**“ (Originalzitat).



# Geräte und Verbrauchsmaterialien

## Bodenwischen – Staubwischtücher

### Wetrok Masslinn – Produktvarianten

#### Ölimprägniert

Bindet lose Verschmutzungen und Staub.

|  |   |   |   |
|--|---|---|---|
| <p><b>Masslinn Hopital</b></p>  | <p><b>Masslinn Orange</b></p>  | <p><b>Masslinn Dusty</b></p>  | <p><b>Masslinn Gelb</b></p>  |
| <p>Für kleine Flächen</p>  | <p>Für mittelgrosse Flächen</p>   | <p>Für mittelgrosse Flächen</p>   | <p>Für grosse Flächen</p>   |

#### Klebstoffimprägniert

Bindet lose Verschmutzungen und Staub.  
Hinweis: nimmt sogar kleine Wassermengen auf.

|   |   |
|---|---|
| <p><b>Masslinn 2000</b></p>  | <p><b>Masslinn 2000 Rolle</b></p>  |
| <p>Für grosse Flächen und Oberflächen</p>   |   |



#### Spezielseite Masslinn Staubwischtücher

Sie möchten mehr über die Masslinn Staubwischtücher erfahren? Hier gehts zur Spezielseite rund ums staubbindende Wischen:



# Geräte und Verbrauchsmaterialien

## Bodenwischen – Staubwischtücher

### Masslinn Hopital



**Anwendung** Auf allen glatten Böden, ein Tuch pro Raum  
**Methode** Staubbindendes Wischen  
**Passend zu** Balit mit Padsohle  
**Material** 64 % Viskose, 13 % Vinyl, 23 % Öl

| Art.-Nr. | Bezeichnung                          | Arbeitsbreite VE |                              |
|----------|--------------------------------------|------------------|------------------------------|
| 82502    | Masslinn Hopital, 61 × 25 cm         | 560 mm           | 1 Stk. = 1 Pack à 100 Tücher |
| 82508    | Masslinn Hopital, 61 × 25 cm, Karton | 560 mm           | 1 Stk. = 1 Karton à 12 Pack  |

### Masslinn Dusty



**Anwendung** Auf allen glatten Böden und Oberflächen.  
**Methode** Staubbindendes Wischen  
**Passend zu** Balit mit Padsohle  
**Hinweis** Auch als Oberflächentuch geeignet  
**Material** 66 % Viskose, 18 % Vinyl, 16 % Öl

| Art.-Nr. | Bezeichnung                        | Arbeitsbreite VE |                             |
|----------|------------------------------------|------------------|-----------------------------|
| 82530    | Masslinn Dusty, 43 × 40 cm         | 380 mm           | 1 Stk. = 1 Pack à 50 Tücher |
| 82537    | Masslinn Dusty, 43 × 40 cm, Karton | 380 mm           | 1 Stk. = 1 Karton à 10 Pack |

### Masslinn orange



**Anwendung** Auf allen glatten Böden und Oberflächen  
**Methode** Staubbindendes Wischen  
**Passend zu** Balit mit Padsohle  
**Material** 66 % Viskose, 18 % Vinyl, 16 % Öl

| Art.-Nr. | Bezeichnung                         | Arbeitsbreite VE |                             |
|----------|-------------------------------------|------------------|-----------------------------|
| 82506    | Masslinn orange, 61 × 30 cm         | 560 mm           | 1 Stk. = 1 Pack à 50 Tücher |
| 82504    | Masslinn orange, 61 × 30 cm, Karton | 560 mm           | 1 Stk. = 1 Karton à 14 Pack |

### Masslinn gelb



**Anwendung** Auf allen glatten Böden und Oberflächen.  
**Methode** Staubbindendes Wischen  
**Passend zu** Balit mit Padsohle  
**Material** 60 % Viskose, 23 % Vinyl, 17 % Öl

| Art.-Nr. | Bezeichnung                       | Arbeitsbreite VE |                             |
|----------|-----------------------------------|------------------|-----------------------------|
| 82511    | Masslinn gelb, 61 × 30 cm         | 560 mm           | 1 Stk. = 1 Pack à 50 Tücher |
| 82509    | Masslinn gelb, 61 × 30 cm, Karton | 560 mm           | 1 Stk. = 1 Karton à 8 Pack  |
| 82513    | Masslinn gelb, 61 × 57 cm         | 560 mm           | 1 Stk. = 1 Pack à 25 Tücher |
| 82523    | Masslinn gelb, 61 × 57 cm, Karton | 560 mm           | 1 Stk. = 1 Karton à 8 Pack  |
| 82515    | Masslinn gelb, 61 × 96 cm         | 930 mm           | 1 Stk. = 1 Pack à 10 Tücher |
| 82519    | Masslinn gelb, 61 × 96 cm, Karton | 930 mm           | 1 Stk. = 1 Karton à 14 Pack |

# Geräte und Verbrauchsmaterialien

## Bodenwischen – Staubwischtücher

### Masslinn 2000



**Anwendung** Auf allen glatten Böden und Oberflächen.  
**Methode** Staubbindendes Wischen  
**Passend zu** Balit mit Padsohle  
**Material** 39 % Viskose, 39 % Polyester, 17 % Klebemittel

| Art.-Nr. | Bezeichnung                       | Arbeitsbreite | VE                          |
|----------|-----------------------------------|---------------|-----------------------------|
| 82520    | Masslinn 2000, 61 × 26 cm         | 560 mm        | 1 Stk. = 1 Pack à 25 Tücher |
| 82522    | Masslinn 2000, 61 × 26 cm, Karton | 560 mm        | 1 Stk. = 1 Karton à 18 Pack |

### Masslinn 2000 Rolle



**Anwendung** Auf allen glatten Böden und Oberflächen.  
**Methode** Staubbindendes Wischen  
**Passend zu** Balit mit Padsohle  
**Hinweis** Auch als Oberflächentuch geeignet  
**Material** 39 % Viskose, 39 % Polyester, 17 % Klebemittel

| Art.-Nr. | Bezeichnung                             | Arbeitsbreite | VE                            |
|----------|---|---------------|-------------------------------|
| 82525    | Masslinn 2000 Rolle, 20 × 32 cm         | 260 - 1200 mm | 1 Stk. = 1 Rolle à 300 Tücher |
| 82524    | Masslinn 2000 Rolle, 20 × 32 cm, Karton | 260 - 1200 mm | 1 Stk. = 1 Karton à 3 Rollen  |

### Microsol-Tuch



**Anwendung** Auf allen glatten und leicht strukturierten Oberflächen.  
**Methode** Staubbindendes Wischen  
**Passend zu** Balit mit Padsohle  
**Material** 100 % Polyester  
**Masse** 23.5 × 64 cm

| Art.-Nr. | Bezeichnung                      | Arbeitsbreite | VE                         |
|----------|----------------------------------|---------------|----------------------------|
| 82532    | Microsol-Tuch 560, 23.5 × 64 cm  | 560 mm        | 1 Stk. = 1 Pack à 5 Tücher |
| 82533    | Microsol-Tuch 930, 23.5 × 105 cm | 930 mm        | 1 Stk. = 1 Pack à 5 Tücher |

# Geräte und Verbrauchsmaterialien

## Bodenwischen – Staubwischbezüge

### Faserpelz



**Passend zu** Balit mit Klettstreifen (Adaption Klett) bzw. ohne Klettstreifen (Adaption Bandbefestigung)

**Hinweis** K = Klett, B = Bandbefestigung

| Art.-Nr. | Bezeichnung    | Adaption | Arbeitsbreite | VE     |
|----------|----------------|----------|---------------|--------|
| 82554    | Faserpelz 560  | K        | 560 mm        | 1 Stk. |
| 82555    | Faserpelz 930  | K        | 930 mm        | 1 Stk. |
| 82556    | Faserpelz 1200 | B        | 1200 mm       | 1 Stk. |
| 82557    | Faserpelz 1600 | B        | 1600 mm       | 1 Stk. |

### Flaumer



**Passend zu** Balit mit Klettstreifen (Adaption Klett) bzw. ohne Klettstreifen (Adaption Bandbefestigung)

**Hinweis** K = Klett, B = Bandbefestigung

| Art.-Nr. | Bezeichnung  | Adaption | Arbeitsbreite | VE     |
|----------|--------------|----------|---------------|--------|
| 82564    | Flaumer 560  | K        | 560 mm        | 1 Stk. |
| 82565    | Flaumer 930  | K        | 930 mm        | 1 Stk. |
| 82566    | Flaumer 1200 | B        | 1200 mm       | 1 Stk. |
| 82567    | Flaumer 1600 | B        | 1600 mm       | 1 Stk. |

# Geräte und Verbrauchsmaterialien

## Bodenwischen – Moppqualitäten

### Wetrok Qualitätslabel – Einfache Kennzeichnung und Vergleichbarkeit

Durch das standardisierte Testverfahren wird die definierte Wetrok-Qualität unserer Mopps sichergestellt. Mit der Einteilung in Waschzyklen, Wasser- und Schmutzaufnahme sowie die Abrasivität hilft das Qualitätslabel schnell und einfach das richtige Produkt für die jeweilige Anwendung zu finden.

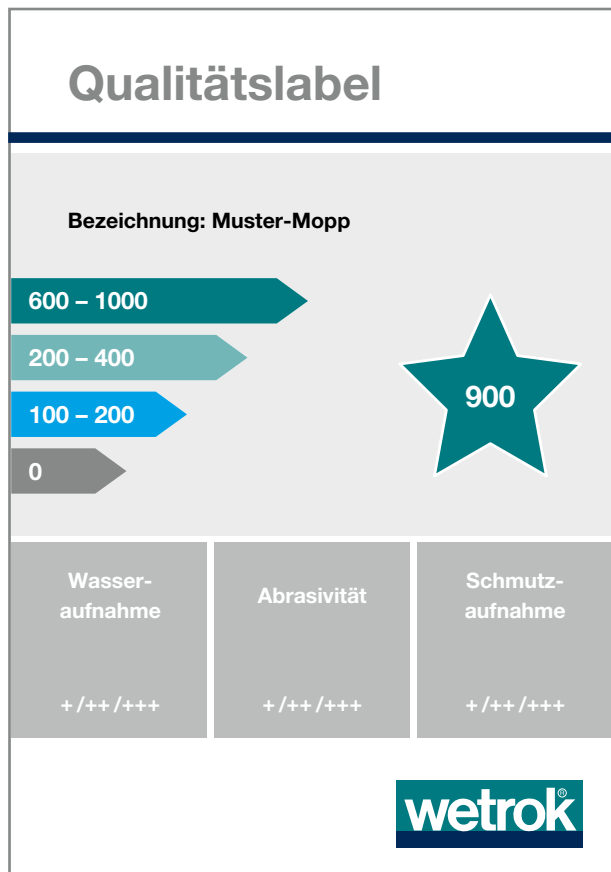

#### Waschzyklus

Der Waschzyklus des Textils gibt an, wie hoch die Lebensdauer des Textils bei der angegebenen Waschempfehlung\* und bei normalem Gebrauch ist.

#### Wasseraufnahme

Speziell beim indirekten Nasswischen ist die Wasseraufnahme ein wichtiges Kriterium, um den Boden weitestgehend von nassen Rückständen zu befreien.

#### Abrasivität

Die Abrasivität dient der Beseitigung von haftenden Verschmutzungen. Mikrofasertextilien weisen aufgrund ihrer gesplitteten Oberflächenstruktur stets eine höhere Abrasivität auf, ohne jedoch den Boden zu beschädigen.

#### Schmutzaufnahme

Die Schmutzaufnahme gibt an, wie viel Verschmutzung vom Textil aufgenommen werden kann. Mikrofaser hat die Eigenschaft, den feinen Schmutz zu binden, während Schlingen im Textil gröbere Verschmutzungen sehr gut aufnehmen.

#### Gleiteigenschaften

Für eine effektive und ergonomische Reinigung sind die Gleiteigenschaften des Reinigungstextils entscheidend. Je besser die Gleiteigenschaften, desto ergonomischer gestaltet sich das Nasswischen aufgrund des geringeren Gleitwiderstands.

## Gut zu wissen – Mikrofaser

Die Garndicke beträgt ein Hundertstel eines Haares. Durch die enge Webung des Garnes erzielt die Mikrofaser eine enorme Formbeständigkeit und Scheuerfestigkeit bei gleichzeitiger feiner und sehr weicher Struktur. Die sehr grosse Oberfläche ist für die hohe Reinigungsleistung verantwortlich. Sie zieht die Verschmutzung an und bindet sie in den Fasern.

Die Luftkammern zwischen den Fasern und die dadurch entstehende Kapillarwirkung sind für die hohe Wasseraufnahmefähigkeit verantwortlich. Diese Eigenschaft wirkt sich negativ auf geölte Oberflächen aus, da das Öl entzogen wird. Der Einsatz auf geölte Böden sollte daher vermieden werden.

Die Mikrofaser entfaltet ihre volle Arbeitsleistung, wenn sie nur feucht und nicht nass eingesetzt wird. Weichspüler, Bleichmittel und zu heisses Waschen oder Trocknen schaden den feinen Fasern, verändern ihre Eigenschaften negativ und verkürzen die Lebensdauer des Textils massiv.

\*Wir empfehlen, alle Textilien ohne Weichspüler und Bleichmittel mit 60 °C zu waschen und schonend bei 55 °C zu trocknen. Damit stellen Sie die Langlebigkeit unserer Produkte sicher. Höhere Temperaturen verkürzen die Lebensdauer massiv. Wir empfehlen, Mikrofaser und Baumwolle getrennt zu waschen bzw. zu trocknen, da sich Baumwollfasern in der Mikrofaser festsetzen.

# Geräte und Verbrauchsmaterialien

## Bodenwischen – Moppqualitäten

### Wetrok

#### Microbrush-mop

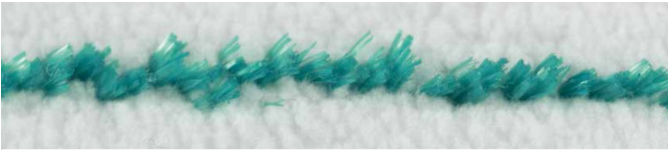

##### Anwendung

Universell für alle glatten und leicht strukturierten Böden, auch für Sicherheitsböden bis R10

##### Methode

Vorbenetzte Mopps (WetBox-System), Spraymoppen, indirektes und direktes Nasswischen

##### Eigenschaften

|                    |     |
|--------------------|-----|
| Wasseraufnahme     | +++ |
| Abrasivität        | +++ |
| Schmutzaufnahme    | +++ |
| Gleiteigenschaften | +++ |

##### Verarbeitung

Sehr hochwertiges, widerstandsfähiges Flormaterial mit Umschlag und robusten Nähten, bei Tasche/Lasche Ausführung mit sehr saugfähigem Wasserspeicher

##### Material

Mikrofaser, Polyester, Polyamid, Viskose

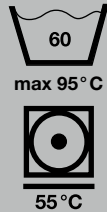

#### Microsmooth-mop



##### Anwendung

Universell für alle glatten und strukturierten Böden, bei nebelfeuchter Anwendung für glänzende Böden

##### Methode

Vorbenetzte Mopps (WetBox-System), Spraymoppen, indirektes und direktes Nasswischen

##### Eigenschaften

|                    |     |
|--------------------|-----|
| Wasseraufnahme     | ++  |
| Abrasivität        | ++  |
| Schmutzaufnahme    | +++ |
| Gleiteigenschaften | ++  |

##### Verarbeitung

Hochwertiges Schlingenmaterial aus drei unterschiedlichen Garnen aus Mikrofaser und Mischfaser, mit sehr saugfähigem Wasserspeicher

##### Material

Mikrofaser, Polyester, Baumwolle, Viskose

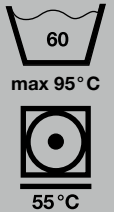

#### Silkysmooth-mop



##### Anwendung

Universell für alle glatten, feuchtigkeitsunempfindlichen Böden, bei nebelfeuchter Anwendung für Holzböden und glänzende Böden

##### Methode

Vorbenetzte Mopps (WetBox-System), Spraymoppen, indirektes und direktes Nasswischen

##### Eigenschaften

|                    |     |
|--------------------|-----|
| Wasseraufnahme     | +++ |
| Abrasivität        | +   |
| Schmutzaufnahme    | +++ |
| Gleiteigenschaften | ++  |

##### Verarbeitung

Widerstandsfähiges Schlingenmaterial mit langen, zweilagigen, geschlossenen Aussenfransen, mit sehr saugfähigem Wasserspeicher, hochwertige Verarbeitung

##### Material

Polyester, Viskose, Baumwolle



# Geräte und Verbrauchsmaterialien

## Bodenwischen – Moppqualitäten

wetco

### wetco micro-mop



#### Anwendung

Universell für alle glatten und leicht strukturierten Böden

#### Methode

Vorbenetzte Mopps (WetBox-System), Spraymoppen

#### Eigenschaften

|                    |     |
|--------------------|-----|
| Wasseraufnahme     | ++  |
| Abrasivität        | ++  |
| Schmutzaufnahme    | +++ |
| Gleiteigenschaften | +++ |

#### Verarbeitung

Kurze, getwistete Schlingen aus zwei verschiedenen Mikrofaserarten, Kanten mit Overlock vernäht

#### Material

Mikrofaser, Polyester, Polyamid



max 95° C



55° C



### wetco micromix-mop



#### Anwendung

Universell für alle glatten, strukturierten und wasserunempfindlichen Böden

#### Methode

Indirektes und direktes Nasswischen

#### Eigenschaften

|                    |    |
|--------------------|----|
| Wasseraufnahme     | ++ |
| Abrasivität        | ++ |
| Schmutzaufnahme    | ++ |
| Gleiteigenschaften | +  |

#### Verarbeitung

Schlingenmopp mit unterschiedlichen Garnen aus Mischfaser und Mikrofaser mit offenen Aussenfransen

#### Material

Mikrofaser, Polyester, Baumwolle



max 95° C



55° C



### wetco flat-mop



#### Anwendung

Universell für alle glatten, strukturierten und wasserunempfindlichen Böden

#### Methode

Indirektes und direktes Nasswischen

#### Eigenschaften

|                    |    |
|--------------------|----|
| Wasseraufnahme     | ++ |
| Abrasivität        | +  |
| Schmutzaufnahme    | ++ |
| Gleiteigenschaften | +  |

#### Verarbeitung

Schlingenmopp mit offenen Aussenfransen

#### Material

Polyester, Viskose



max 95° C



55° C



# Geräte und Verbrauchsmaterialien

## Bodenwischen – Moppqualitäten

### Spezialanwendungen

#### Care-mop



  
Vier-Felder-Test  
**BESTANDEN!**

##### Anwendung

Für die Desinfektion, für alle glatten und leicht strukturierten Böden

##### Methode

Nasswischen, Spraymoppen

##### Eigenschaften

|                    |     |
|--------------------|-----|
| Wasseraufnahme     | +++ |
| Abrasivität        | +   |
| Schmutzaufnahme    | +++ |
| Gleiteigenschaften | ++  |

##### Verarbeitung

Widerstandsfähiges Material aus langen, getwisteten Schlingen mit hochwertiger Verarbeitung, und saugfähigem Wasserspeicher

##### Material

Polyester



### Vier-Felder-Test

Der **Wetrok Care-mop** hat den Vier-Felder-Test u.a. in Kombination mit dem Reinigungsprodukt **Lysoformin Spezial** erfolgreich bestanden und kann deshalb in hygienesensitiven Bereichen bedenkenlos eingesetzt werden!

#### Vitroclean-mop



##### Anwendung

Für alle glatten, und leicht strukturierten Böden vor allem im Sanitär Bereich

##### Methode

Indirektes und direktes Nasswischen

##### Eigenschaften

|                    |     |
|--------------------|-----|
| Wasseraufnahme     | +++ |
| Abrasivität        | +   |
| Schmutzaufnahme    | ++  |
| Gleiteigenschaften | +++ |

##### Verarbeitung

Polyurethane (PU) beschichtetes Mikrofasermaterial mit einem saugfähigen Wasserspeicher

##### Material

Mikrofaser, Polyurethane



max 95° C



#### Florfix-mop



##### Anwendung

Zum Beschichten grosser Flächen

##### Methode

Beschichten (Schutzbehandlung)

##### Eigenschaften

Sehr grosse Flächenleistung und sehr gleichmässiges Beschichtungsbild

##### Verarbeitung

Widerstandsfähiges Flormaterial, aufwendige Kantenverarbeitung

##### Material

Mischfaser



max 95° C





# Geräte und Verbrauchsmaterialien

## Bodenwischen – Wetrok Mopps

### Microbrush-mop

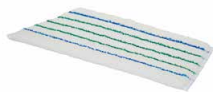

|                   |   |
|-------------------|---|
| <b>Anwendung</b>  | Universell für alle glatten und leicht strukturierten Böden, auch für Sicherheitsböden bis R10, nicht geeignet für geölte und gewachste Oberflächen |
| <b>Methode</b>    | Nasswischen mit dem WetBox-System (vorbenetzte Mopps), Spraymoppen, Nasswischen, indirekt und direkt  |
| <b>Passend zu</b> | Balit mit Klettstreifen (Adaption Klett) bzw. Dwell (Adaption Tasche/Lasche)  |
| <b>Hinweis</b>    | K = Klett, T/L = Tasche/Lasche  |
| <b>Material</b>   | 84 % Polyester-Microfaser, 16 % Polypropylen  |

| Art.-Nr. | Bezeichnung        | Adaption | Arbeitsbreite | VE     |
|----------|--------------------|----------|---------------|--------|
| 82819    | Microbrush-mop 260 | K        | 260 mm        | 1 Stk. |
| 82820    | Microbrush-mop 380 | K        | 380 mm        | 1 Stk. |
| 82821    | Microbrush-mop 560 | K        | 560 mm        | 1 Stk. |
| 82822    | Microbrush-mop 40  | T/L      | 400 mm        | 1 Stk. |
| 82883    | Microbrush-mop 450 | T/L      | 450 mm        | 1 Stk. |
| 82824    | Microbrush-mop 50  | T/L      | 500 mm        | 1 Stk. |

### Microsmooth-mop



|                   |   |
|-------------------|---|
| <b>Anwendung</b>  | Universell für alle glatten und strukturierten Böden, nicht geeignet für geölte und gewachste Böden, bei feuchter Anwendung für glänzende Böden und Feinsteinzeug |
| <b>Methode</b>    | Nasswischen mit dem WetBox-System (vorbenetzte Mopps), Spraymoppen, Nasswischen, indirekt und direkt  |
| <b>Passend zu</b> | Balit mit Klettstreifen (Adaption Klett) bzw. Dwell (Adaption Tasche/Lasche)  |
| <b>Hinweis</b>    | K = Klett, T/L = Tasche/Lasche  |
| <b>Material</b>   | Polyester, Viskose  |

| Art.-Nr. | Bezeichnung         | Adaption | Arbeitsbreite | VE     |
|----------|---------------------|----------|---------------|--------|
| 82825    | Microsmooth-mop 380 | K        | 380 mm        | 1 Stk. |
| 82826    | Microsmooth-mop 560 | K        | 560 mm        | 1 Stk. |
| 82827    | Microsmooth-mop 40  | T/L      | 400 mm        | 1 Stk. |
| 82829    | Microsmooth-mop 50  | T/L      | 500 mm        | 1 Stk. |

### Silkysmooth-mop



|                   |   |
|-------------------|---|
| <b>Anwendung</b>  | Universell für alle glatten und strukturierten sowie feuchtigkeitunempfindlichen Böden, bei nebelfeuchter Anwendung für geölte und gewachste Holzböden, glänzende Böden und Feinsteinzeug |
| <b>Methode</b>    | Nasswischen mit dem WetBox-System (vorbenetzte Mopps), Spraymoppen, Nasswischen, indirekt und direkt  |
| <b>Passend zu</b> | Balit mit Klettstreifen (Adaption Klett) bzw. Dwell (Adaption Tasche/Lasche)  |
| <b>Hinweis</b>    | K = Klett, T/L = Tasche/Lasche  |
| <b>Material</b>   | Polyester, Viskose  |

| Art.-Nr. | Bezeichnung         | Adaption | Arbeitsbreite | VE     |
|----------|---------------------|----------|---------------|--------|
| 82830    | Silkysmooth-mop 380 | K        | 380 mm        | 1 Stk. |
| 82831    | Silkysmooth-mop 560 | K        | 560 mm        | 1 Stk. |
| 82832    | Silkysmooth-mop 40  | T/L      | 400 mm        | 1 Stk. |
| 82833    | Silkysmooth-mop 450 | T/L      | 450 mm        | 1 Stk. |
| 82834    | Silkysmooth-mop 50  | T/L      | 500 mm        | 1 Stk. |

# Geräte und Verbrauchsmaterialien

## Bodenwischen – wetco Mopps

### wetco micro-mop



**Anwendung** Universell für alle glatten und strukturierten Böden, auch vertikal für Fliesen geeignet  
**Methode** Nasswischen mit dem WetBox-System (vorbenetzte Mopps), Spraymoppen  
**Passend zu** Balit mit Klettstreifen (Adaption Klett)  
**Hinweis** K = Klett  
**Material** Obermaterial: 80 % Mikrofaser aus Polyester, 20 % Polyamid / Klett: 100 % Polyester  
**Masse** 430 x 135 mm

| Art.-Nr. | Bezeichnung         | Adaption | Arbeitsbreite | VE     |
|----------|---------------------|----------|---------------|--------|
| 82840    | wetco micro-mop 380 | K        | 380 mm        | 1 Stk. |
| 82841    | wetco micro-mop 560 | K        | 560 mm        | 1 Stk. |

### wetco micromix-mop



**Anwendung** Universell für alle glatten, strukturierten und wasserunempfindlichen Böden  
**Methode** Nasswischen, indirekt und direkt  
**Passend zu** Drewell (Adaption Tasche/Lasche)  
**Hinweis** T/L = Tasche/Lasche  
**Material** 70 % Baumwolle, 30 % Polyester

| Art.-Nr. | Bezeichnung           | Adaption | Arbeitsbreite | VE     |
|----------|-----------------------|----------|---------------|--------|
| 82847    | wetco micromix-mop 40 | T/L      | 400 mm        | 1 Stk. |
| 82849    | wetco micromix-mop 50 | T/L      | 500 mm        | 1 Stk. |

### wetco flat-mop



**Anwendung** Universell für alle glatten, strukturierten und wasserunempfindlichen Böden  
**Methode** Nasswischen, indirekt und direkt  
**Passend zu** Drewell (Adaption Tasche/Lasche)  
**Hinweis** T/L = Tasche/Lasche  
**Material** 65 % Polyester, 35 % Viskose

| Art.-Nr. | Bezeichnung                         | Adaption | Arbeitsbreite | VE     |
|----------|-------------------------------------|----------|---------------|--------|
| 82866    | wetco flat-mop 40                   | T/L      | 400 mm        | 1 Stk. |
| 82854    | wetco flat-mop 50 mit Farbcodierung | T/L      | 500 mm        | 1 Stk. |

# Geräte und Verbrauchsmaterialien

## Bodenwischen – Spezialmopps

### Care-mop



**Anwendung** Für die Desinfektion aller glatten und leicht strukturierten Böden  
**Methode** Nasswischen, Spraymoppen  
**Passend zu** Balit mit Klettstreifen (Adaption Klett)  
**Hinweis** K = Klett  
**Material** 100 % Polyester

| Art.-Nr. | Bezeichnung  | Adaption | Arbeitsbreite | VE     |
|----------|--------------|----------|---------------|--------|
| 82837    | Care-mop 380 | K        | 380 mm        | 1 Stk. |
| 82838    | Care-mop 560 | K        | 560 mm        | 1 Stk. |

### Vitroclean-mop



**Anwendung** Universell für alle glatten, strukturierten Böden vor allem im Sanitärbereich  
**Methode** Nasswischen, indirekt und direkt  
**Passend zu** Balit mit Klettstreifen (Adaption Klett)  
**Hinweis** K = Klett  
**Material** 85 % Mikrofaser (Polyester, Polyamid), 15 % Polyurethane

| Art.-Nr. | Bezeichnung        | Adaption | Arbeitsbreite | VE     |
|----------|--------------------|----------|---------------|--------|
| 82869    | Vitroclean-mop 260 | K        | 260 mm        | 1 Stk. |

### Florfix-mop



**Passend zu** Balit mit Klettstreifen (Adaption Klett)  
**Hinweis** K = Klett

| Art.-Nr. | Bezeichnung     | Adaption | Arbeitsbreite | VE     |
|----------|-----------------|----------|---------------|--------|
| 82862    | Florfix-mop 560 | K        | 560 mm        | 1 Stk. |

### Kentucky-mop



**Passend zu** Moppklammer  
**Hinweis** M = Moppklammer

| Art.-Nr. | Bezeichnung                   | Adaption | VE     |
|----------|-------------------------------|----------|--------|
| 82002    | Kentucky-mop 12               | M        | 1 Stk. |
| 82006    | Kentucky-mop 16               | M        | 1 Stk. |
| 82008    | Kentucky-mop 16 antimicrobial | M        | 1 Stk. |

# Geräte und Verbrauchsmaterialien

## Bodenwischen – Einwegmopps

### Silkysmooth –1–



**Anwendung** Für die Desinfektion und für alle glatten und leicht strukturierten Böden  
**Methode** Spraymoppen für die Spot- oder Treppenreinigung  
**Passend zu** Balit mit Klettstreifen (Adaption Klett) zusammen mit Mikrolettsohle  
**Hinweis** K = Klett  
**Material** 100 % Mikrofaser aus Polyester

| Art.-Nr. | Bezeichnung         | Adaption | Arbeitsbreite | VE                |
|----------|---------------------|----------|---------------|-------------------|
| 82859    | Silkysmooth –1– 380 | K        | 380 mm        | 1 Stk. = 50 Mopps |

### Micro woven –1–



**Anwendung** Für alle glatten Böden  
**Methode** Spraymoppen für die Spot- oder Treppenreinigung  
**Passend zu** Balit mit Klettstreifen (Adaption Klett) zusammen mit Mikrolettsohle  
**Hinweis** K = Klett  
**Material** 100 % Mikrofaser aus Polyester  
**Masse** 39 x 10 cm

| Art.-Nr. | Bezeichnung         | Adaption | Arbeitsbreite | VE                |
|----------|---------------------|----------|---------------|-------------------|
| 82857    | Micro woven –1– 380 | K        | 380 mm        | 1 Stk. = 20 Mopps |
| 82858    | Micro woven –1– 560 | K        | 560 mm        | 1 Stk. = 20 Mopps |

### Micro nonwoven –1–



**Anwendung** Für alle glatten Böden und Holzböden  
**Methode** Spraymoppen für die Spot- oder Treppenreinigung, Staubbindendes Wischen  
**Passend zu** Balit mit Klettstreifen (Adaption Klett) zusammen mit Mikrolettsohle  
**Hinweis** K = Klett

| Art.-Nr. | Bezeichnung            | Adaption | Arbeitsbreite | VE                |
|----------|------------------------|----------|---------------|-------------------|
| 82855    | Micro nonwoven –1– 380 | K        | 380 mm        | 1 Stk. = 20 Mopps |

# Geräte und Verbrauchsmaterialien

## Boden-/ Wandwischen – Rand-/ Handreinigungsgeräte und Gerätepads

### Randreinigungsgerät, ohne Stiel



**Anwendung** Entfernen haftender Verschmutzungen an schwer zugänglichen Stellen, z.B. Ecken, Ränder, Wände  
**Methode** Nass- oder Trockenscheuern  
**Passend zu** Maxi-Pad / Microsol Faser-Randpad / Melamin-Gerätepad

| Art.-Nr. | Bezeichnung         | VE     |
|----------|---------------------|--------|
| 80112    | Randreinigungsgerät | 1 Stk. |

#### Notwendiges Zubehör

|       |                          |        |
|-------|--------------------------|--------|
| 81410 | Alustiel, 140 cm         | 1 Stk. |
| 81413 | Teleskopstiel, 99–183 cm | 1 Stk. |
| 81416 | Teleskopstiel, 50–90 cm  | 1 Stk. |

### Handreinigungsgerät



**Anwendung** Entfernen haftender Verschmutzungen an schwer zugänglichen Stellen, z.B. Ecken, Ränder, Wände  
**Methode** Nass- oder Trockenscheuern  
**Passend zu** Maxi-Pad / Microsol Faser-Randpad / Melamin-Gerätepad

| Art.-Nr. | Bezeichnung                     | VE     |
|----------|---------------------------------|--------|
| 80116    | Handreinigungsgerät, 24 × 10 cm | 1 Stk. |

# Geräte und Verbrauchsmaterialien

## Boden-/ Wandwischen – Rand-/ Handreinigungsgeräte und Gerätepads

### Melamin-Gerätepad

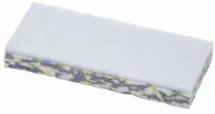

|                    |   |   |
|--------------------|---|---|
| <b>Anwendung</b>   | Entfernen hartnäckiger Verschmutzungen auf Böden und Wänden                             |   |
| <b>Methode</b>     | Feuchtscheuern  |   |
| <b>Passend zu</b>  | Randreinigungsgerät, Handreinigungsgerät  |   |
| <b>Hinweis</b>     | Geeignet für alle harten Oberflächen wie Feinsteinzeug, Betonwerkstein, Naturstein etc. |   |
| <b>Material</b>    | Melaminschaum, Polyester  |   |
| <b>Abrasivität</b> | Melamin   | Sehr stark  |
|                    |   | Auf glatten Oberflächen, nicht geeignet auf glänzenden oder matten Oberflächen aus Kunststoff und auf lackierten Oberflächen (vor dem Einsatz an kleiner Stelle testen) |

| Art.-Nr. | Bezeichnung       | VE                       |
|----------|-------------------|--------------------------|
| 82189    | Melamin-Gerätepad | 1 Stk. = 1 Pack à 5 Pads |

### Maxi-Pad



|                    |   |  |
|--------------------|---|--|
| <b>Anwendung</b>   | Entfernen haftender Verschmutzungen   |  |
| <b>Methode</b>     | Nass- oder Trockenscheuern  |  |
| <b>Passend zu</b>  | Randreinigungsgerät, Handreinigungsgerät  |  |
| <b>Material</b>    | Maxi-Pad weiss: 60 % Polyester, 40 % Bindemittel Acrylat / Maxi-Pad grün: 30 % Polyamid, 20 % Bindemittel Phenolharz, 50 % Schleifkorn Korund/Quarz / Maxi-Pad schwarz: 25 % Polyamid, 25 % Bindemittel Phenolharz, 50 % Schleifkorn Korund/Quarz |  |
| <b>Abrasivität</b> | Weiss   | Gering   |
|                    | Grün  | Mittel   |
|                    | Schwarz   | Stark  |
|                    |   | Auf allen glatten Oberflächen ausser Hochglanz, Lack und Acrylglas         |
|                    |   | Nur auf kratzunempfindlichen Oberflächen, z.B. Grundreinigung von Linoleum |
|                    |   | Nur auf kratzunempfindlichen Oberflächen, z.B. Grundreinigung von PVC      |

| Art.-Nr. | Bezeichnung                  | VE                       | VE/Karton |
|----------|------------------------------|--------------------------|-----------|
| 82156    | Maxi-Pad grün, 26 × 12 cm    | 1 Stk. = 1 Pack à 5 Pads | 5         |
| 82157    | Maxi-Pad schwarz, 26 × 12 cm | 1 Stk. = 1 Pack à 5 Pads | 5         |
| 82149    | Maxi-Pad weiss, 26 × 12 cm   | 1 Stk. = 1 Pack à 5 Pads | 5         |

### Microsol Faser-Randpad



|                    |  |  |
|--------------------|--|--|
| <b>Anwendung</b>   | Entfernen haftender Verschmutzungen auf kratzempfindlichen oder strukturierten Oberflächen, z.B. Armaturen, Duschkabinen |  |
| <b>Methode</b>     | Nassscheuern   |  |
| <b>Passend zu</b>  | Randreinigungsgerät, Handreinigungsgerät   |  |
| <b>Material</b>    | Mikrofaser aus 100 % Polyester (gestrickt)   |  |
| <b>Masse</b>       | 25 × 12 cm   |  |
| <b>Abrasivität</b> | Microsol   | Gering   |
|                    |  | Auf allen glatten und leicht strukturierten Oberflächen, auch für kratzempfindliche Oberflächen geeignet, z.B. Armaturen, Duschkabinen |

| Art.-Nr. | Bezeichnung            | VE                       | VE/Karton |
|----------|------------------------|--------------------------|-----------|
| 82158    | Microsol Faser-Randpad | 1 Stk. = 1 Pack à 5 Pads | 1         |

# Geräte und Verbrauchsmaterialien

## Bodenwischen – Abzieh-/ Auftragsgeräte und Zubehör

### Moosgummirechen, ohne Stiel



|                   |   |
|-------------------|---|
| <b>Anwendung</b>  | Entfernen von Flüssigkeiten, z.B. Wasser auf glatten und leicht strukturierten Bodenbelägen   |
| <b>Methode</b>    | Trocken- und Nasswischen  |
| <b>Passend zu</b> | Teleskopstiel 99 - 183 cm, Teleskopstiel 50 - 90 cm, Alustiel 140 cm  |
| <b>Hinweis</b>    | Wasserschieber aus Kunststoff mit farbechter Moosgummilippe. Zur fachgerechten Bedienung ist ein Alu- oder Teleskopstiel notwendig. |
| <b>Material</b>   | Polypropylen, Gummi, ABS  |
| <b>Masse</b>      | 55 × 13 cm  |

| Art.-Nr. | Bezeichnung            | Arbeitsbreite | VE     | VE/Karton |
|----------|------------------------|---------------|--------|-----------|
| 80391    | Moosgummirechen, 55 cm | 550 mm        | 1 Stk. | 10 Stk.   |

### Multiwischer, ohne Stiel



|                   |   |
|-------------------|---|
| <b>Anwendung</b>  | Entfernen loser Verschmutzungen und Wasser auf glatten Bodenbelägen und Wänden  |
| <b>Methode</b>    | Trocken- und Nasswischen, Ölen  |
| <b>Passend zu</b> | Teleskopstiel 99-183 cm, Teleskopstiel 50-90 cm, Alustiel 140 cm  |
| <b>Hinweis</b>    | Aluminiumgerät mit Gelenk und farbechter Gummilippe. Zur fachgerechten Bedienung ist ein Alu- oder Teleskopstiel notwendig. |
| <b>Material</b>   | Polypropylen, Aluminium, thermoplastisches Elastomer, Polyamid  |

| Art.-Nr. | Bezeichnung         | Arbeitsbreite | VE     |
|----------|---------------------|---------------|--------|
| 80395    | Multiwischer, 50 cm | 500 mm        | 1 Stk. |

#### Optionales Zubehör

|       |                          |        |
|-------|--------------------------|--------|
| 82395 | Multiwischer-Ersatzlippe | 1 Stk. |
|-------|--------------------------|--------|

### Auftragsgerät Florfix, ohne Stiel



|                     |  |
|---------------------|--|
| <b>Anwendung</b>    | Auftragen von Schutz- und Pflegeprodukten auf glatten und leicht strukturierten Bodenbelägen |
| <b>Methode</b>      | Schutzbehandlung: Beschichten, Wachsen, Imprägnieren, Ölen                                   |
| <b>Hinweis</b>      | Aluminiumgerät mit Gelenk  |
| <b>Lieferumfang</b> | Exkl. Überzug  |

| Art.-Nr. | Bezeichnung                   | VE     |
|----------|-------------------------------|--------|
| 80321    | Auftragsgerät Florfix , 40 cm | 1 Stk. |

#### Notwendiges Zubehör

|       |                 |        |
|-------|-----------------|--------|
| 82300 | Überzug Florfix | 1 Stk. |
|-------|-----------------|--------|

# Geräte und Verbrauchsmaterialien

## Bodenwischen – Abzieh-/ Auftragsgeräte und Zubehör

### Alustiel



**Passend zu** Alle Geräte zum Bodenwischen, alle Abzieh- und Auftragsgeräte, sowie Mikro-Flexo  
**Material** Aluminium, Polypropylen  
**Masse** 2.2 × 140 cm

| Art.-Nr. | Bezeichnung      | VE     | VE/Karton |
|----------|------------------|--------|-----------|
| 81410    | Alustiel, 140 cm | 1 Stk. | 30        |

### Teleskopstiel



**Passend zu** Balit, Drewel, Moosgummirechen, Multiwischer, Florfix, Mikro-Flexo und Moppklammer  
**Hinweis** Für ergonomisches Arbeiten, individuell an jede Körpergröße anpassbar  
**Material** Aluminium, Polypropylen, thermoplastische Elastomere, Polyamide, Polyoxymethylene  
**Masse** 2.2 × 99 - 183 cm

| Art.-Nr. | Bezeichnung              | VE     |
|----------|--------------------------|--------|
| 81413    | Teleskopstiel, 99–183 cm | 1 Stk. |
| 81416    | Teleskopstiel, 50–90 cm  | 1 Stk. |



## Geräte und Verbrauchsmaterialien

### Fensterreinigung – Fensterreinigungsset

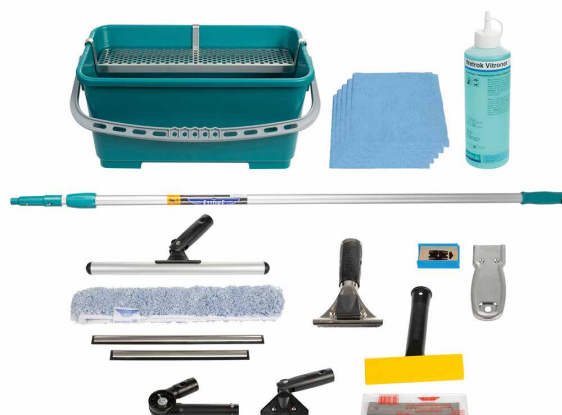

#### Fensterreinigungsset

Grosses Profi-Fensterreinigungsset mit Fensterreiniger in zwei Arbeitsbreiten (25/35 cm) für optimales und effizientes Reinigen aller Glasflächen

| Art.-Nr. | Bezeichnung          | VE     |
|----------|----------------------|--------|
| 80256    | Fensterreinigungsset | 1 Stk. |

#### Bestehend aus

|       |  |                            |
|-------|--|----------------------------|
| 80245 | Benetzungsgerät mit Gelenk, 35 cm            | 1 Stk.                     |
| 82233 | Überzug Mikrofaser, 35 cm                    | 1 Stk.                     |
| 81242 | Griff zu Fensterreiniger                     | 1 Stk.                     |
| 81243 | Griff zu Fensterreiniger mit Gelenk          | 1 Stk.                     |
| 81200 | Schiene mit Gummi, 25 cm                     | 1 Stk.                     |
| 81205 | Schiene mit Gummi, 35 cm                     | 1 Stk.                     |
| 80268 | Teleskopstange, 2 × 120 cm                   | 1 Stk.                     |
| 80259 | Winkelstück zu Teleskopstange                | 1 Stk.                     |
| 82241 | Fensterschaber, 4 cm ohne Klingen            | 1 Stk.                     |
| 82243 | Ersatzklingen, 4 cm                          | 1 Stk. = 5 Klingen         |
| 80242 | Fensterschaber, 13 cm mit Griff und 1 Klinge | 1 Stk.                     |
| 82242 | Ersatzklingen, 13 cm                         | 1 Stk. = 10 Klingen        |
| 80262 | Fenstereimer 25 l                            | 1 Stk.                     |
| 80261 | Sieb zu Fenstereimer 25 l grün               | 1 Stk.                     |
| 82072 | Vitroclean 36 × 36 cm                        | 1 Stk. = 1 Pack à 5 Tücher |

#### Optionales Zubehör

|       |   |                |
|-------|---|----------------|
| 80264 | Lenkrollenset zu Fenstereimer 25 l (4 Stk.) | 1 Stk. = 1 Set |
|-------|---|----------------|

# Geräte und Verbrauchsmaterialien

## Fensterreinigung – Fensterreinigungsset



### Fensterreinigungsset basic tools

Klein aber fein - das praktische Einsteigerset für die Fensterreinigung, mit den besten Basics

| Art.-Nr. | Bezeichnung                      | VE     |
|----------|----------------------------------|--------|
| 80257    | Fensterreinigungsset basic tools | 1 Stk. |

### Bestehend aus

|       |                                    |                            |
|-------|------------------------------------|----------------------------|
| 80262 | Fenstereimer 25 l                  | 1 Stk.                     |
| 80230 | Benetzungsgerät ohne Gelenk, 35 cm | 1 Stk.                     |
| 82231 | Überzug lgel, 35 cm                | 1 Stk.                     |
| 80205 | Fensterreiniger, 35 cm             | 1 Stk.                     |
| 80243 | Fensterschaber, 4 cm mit 5 Klingen | 1 Stk.                     |
| 82238 | Fugenbürste GapMax                 | 1 Stk.                     |
| 82072 | Vitroclean 36 x 36 cm              | 1 Stk. = 1 Pack à 5 Tücher |

### Optionales Zubehör

|       |   |                    |
|-------|---|--------------------|
| 80264 | Lenkrollenset zu Fenstereimer 25 l (4 Stk.) | 1 Stk. = 1 Set     |
| 80261 | Sieb zu Fenstereimer 25 l grün              | 1 Stk.             |
| 80268 | Teleskopstange, 2 x 120 cm                  | 1 Stk.             |
| 80259 | Winkelstück zu Teleskopstange               | 1 Stk.             |
| 82243 | Ersatzklingen, 4 cm                         | 1 Stk. = 5 Klingen |
| 82233 | Überzug Mikrofaser, 35 cm                   | 1 Stk.             |

# Geräte und Verbrauchsmaterialien

## Fensterreinigung – Benetzungsgeräte und Überzüge

### Benetzungsgerät mit Gelenk



|                     |   |
|---------------------|---|
| <b>Anwendung</b>    | Einwaschen von Glasoberflächen und Duschwänden zur Entfernung loser und haftender Verschmutzung |
| <b>Methode</b>      | Glasreinigung   |
| <b>Passend zu</b>   | Überzug Igel und Überzug Mikrofaser, Teleskopstangen  |
| <b>Lieferumfang</b> | Exkl. Überzug   |
| <b>Material</b>     | Aluminium, Kunststoff   |
| <b>Masse</b>        | 3.2 × 8.3 × 35 cm   |

| Art.-Nr. | Bezeichnung                       | VE     | VE/Karton |
|----------|-----------------------------------|--------|-----------|
| 80245    | Benetzungsgerät mit Gelenk, 35 cm | 1 Stk. | 6         |

#### Notwendiges Zubehör

|       |                           |        |
|-------|---------------------------|--------|
| 82231 | Überzug Igel, 35 cm       | 1 Stk. |
| 82233 | Überzug Mikrofaser, 35 cm | 1 Stk. |

#### Optionales Zubehör

|       |                               |        |
|-------|-------------------------------|--------|
| 80268 | Teleskopstange, 2 × 120 cm    | 1 Stk. |
| 80269 | Teleskopstange, 3 × 150 cm    | 1 Stk. |
| 80259 | Winkelstück zu Teleskopstange | 1 Stk. |

### Benetzungsgerät ohne Gelenk



|                     |   |
|---------------------|---|
| <b>Anwendung</b>    | Einwaschen von Glasoberflächen und Duschwänden zur Entfernung loser und haftender Verschmutzung |
| <b>Methode</b>      | Glasreinigung   |
| <b>Passend zu</b>   | Überzug Igel und Überzug Mikrofaser, Teleskopstangen  |
| <b>Lieferumfang</b> | Exkl. Überzug   |
| <b>Material</b>     | Kunststoff  |

| Art.-Nr. | Bezeichnung                        | VE     | VE/Karton |
|----------|------------------------------------|--------|-----------|
| 80220    | Benetzungsgerät ohne Gelenk, 25 cm | 1 Stk. | 6         |
| 80230    | Benetzungsgerät ohne Gelenk, 35 cm | 1 Stk. | 6         |
| 80235    | Benetzungsgerät ohne Gelenk, 45 cm | 1 Stk. | 6         |

#### Optionales Zubehör

|       |                               |        |
|-------|-------------------------------|--------|
| 80268 | Teleskopstange, 2 × 120 cm    | 1 Stk. |
| 80269 | Teleskopstange, 3 × 150 cm    | 1 Stk. |
| 80259 | Winkelstück zu Teleskopstange | 1 Stk. |

# Geräte und Verbrauchsmaterialien

## Fensterreinigung – Benetzungsgeräte und Überzüge

### Überzug Igel



**Anwendung** Entfernen stark haftender Verschmutzung wie zum Beispiel Zement- und Gipsrückständen auf Glasoberflächen und Duschwänden  
**Methode** Glasreinigung  
**Passend zu** Benetzungsgerät mit/ohne Gelenk

| Art.-Nr. | Bezeichnung         | VE     | VE/Karton |
|----------|---------------------|--------|-----------|
| 82221    | Überzug Igel, 25 cm | 1 Stk. | 6         |
| 82231    | Überzug Igel, 35 cm | 1 Stk. | 6         |
| 82235    | Überzug Igel, 45 cm | 1 Stk. | 6         |

### Überzug Mikrofaser



**Anwendung** Entfernen haftender Verschmutzung auf Glasoberflächen und Duschwänden  
**Methode** Glasreinigung  
**Passend zu** Benetzungsgerät mit/ohne Gelenk

| Art.-Nr. | Bezeichnung               | VE     | VE/Karton |
|----------|---------------------------|--------|-----------|
| 82233    | Überzug Mikrofaser, 35 cm | 1 Stk. | 6         |
| 82237    | Überzug Mikrofaser, 45 cm | 1 Stk. | 6         |

# Geräte und Verbrauchsmaterialien

## Fensterreinigung – Fensterreinigungsgeräte und Zubehör

### Fensterreiniger



|                     |  |
|---------------------|--|
| <b>Anwendung</b>    | Entfernen von Flüssigkeiten bzw. Schmutzwasser auf Glasoberflächen und Duschwänden |
| <b>Methode</b>      | Glasreinigung  |
| <b>Passend zu</b>   | Teleskopstange Fensterreinigung  |
| <b>Lieferumfang</b> | Fensterreiniger komplett inkl. Griff und Schiene mit Gummi                         |
| <b>Material</b>     | Rostfreier Stahl, Gummi, ABS   |
| <b>Masse</b>        | 3 × 9 × 13 cm  |

| Art.-Nr. | Bezeichnung            | VE     |
|----------|------------------------|--------|
| 80200    | Fensterreiniger, 25 cm | 1 Stk. |
| 80205    | Fensterreiniger, 35 cm | 1 Stk. |
| 80210    | Fensterreiniger, 45 cm | 1 Stk. |
| 80211    | Fensterreiniger, 55 cm | 1 Stk. |

#### Optionales Zubehör

|       |                               |        |
|-------|-------------------------------|--------|
| 80268 | Teleskopstange, 2 × 120 cm    | 1 Stk. |
| 80269 | Teleskopstange, 3 × 150 cm    | 1 Stk. |
| 80259 | Winkelstück zu Teleskopstange | 1 Stk. |

### Griff zu Fensterreiniger



**Hinweis** Mit griffigem Neoprenüberzug und Schnellverschluss zur Schienen- und Gummiarretierung

| Art.-Nr. | Bezeichnung                         | VE     | VE/Karton |
|----------|-------------------------------------|--------|-----------|
| 81242    | Griff zu Fensterreiniger            | 1 Stk. | 12        |
| 81243    | Griff zu Fensterreiniger mit Gelenk | 1 Stk. | 12        |

### Schiene mit Gummi



**Passend zu** Griff zu Fensterreiniger und Griff zu Fensterreiniger mit Gelenk  
**Lieferumfang** Inkl. Clips für Fensterreiniger

| Art.-Nr. | Bezeichnung              | VE     | VE/Karton |
|----------|--------------------------|--------|-----------|
| 81200    | Schiene mit Gummi, 25 cm | 1 Stk. | 12        |
| 81205    | Schiene mit Gummi, 35 cm | 1 Stk. | 12        |
| 81210    | Schiene mit Gummi, 45 cm | 1 Stk. | 12        |
| 81211    | Schiene mit Gummi, 55 cm | 1 Stk. | 12        |

### Ersatzgummi



| Art.-Nr. | Bezeichnung        | VE     | VE/Karton |
|----------|--------------------|--------|-----------|
| 82200    | Ersatzgummi, 25 cm | 1 Stk. | 12        |
| 82205    | Ersatzgummi, 35 cm | 1 Stk. | 12        |
| 82210    | Ersatzgummi, 45 cm | 1 Stk. | 12        |
| 82211    | Ersatzgummi, 55 cm | 1 Stk. | 12        |

### Clips für Fensterreiniger



**Hinweis** Für die seitliche Befestigung des Ersatzgummis in der Schiene

| Art.-Nr. | Bezeichnung               | VE                |
|----------|---------------------------|-------------------|
| 82220    | Clips für Fensterreiniger | 1 Stk. = 12 Clips |

# Geräte und Verbrauchsmaterialien

## Fensterreinigung – Fensterschaber

### Fensterschaber Pocket



**Anwendung** Entfernen stark haftender Verschmutzung auf unbeschichteten Glasoberflächen  
**Methode** Glasreinigung  
**Hinweis** Im Griff versenkbare Klinge

| Art.-Nr. | Bezeichnung                        | VE     |
|----------|------------------------------------|--------|
| 80243    | Fensterschaber, 4 cm mit 5 Klingen | 1 Stk. |
| 82241    | Fensterschaber, 4 cm ohne Klingen  | 1 Stk. |

#### Optionales Zubehör

|       |                     |                    |
|-------|---------------------|--------------------|
| 82243 | Ersatzklingen, 4 cm | 1 Stk. = 5 Klingen |
|-------|---------------------|--------------------|

### Fensterschaber klappbar



**Anwendung** Entfernen stark haftender Verschmutzung auf unbeschichteten Glasoberflächen  
**Methode** Glasreinigung  
**Hinweis** Mit klappbarem Klingenschutz

| Art.-Nr. | Bezeichnung                          | VE     |
|----------|--------------------------------------|--------|
| 80240    | Fensterschaber, 10 cm mit 10 Klingen | 1 Stk. |

#### Optionales Zubehör

|       |                          |                     |
|-------|--------------------------|---------------------|
| 82240 | Ersatzklingen, 10 cm     | 1 Stk. = 25 Klingen |
| 81242 | Griff zu Fensterreiniger | 1 Stk.              |

### Fensterschaber mit Griff



**Anwendung** Entfernen stark haftender Verschmutzung auf unbeschichteten Glasoberflächen  
**Methode** Glasreinigung  
**Hinweis** Mit aufsteckbarem Klingenschutz

| Art.-Nr. | Bezeichnung                                  | VE     |
|----------|--|--------|
| 80242    | Fensterschaber, 13 cm mit Griff und 1 Klinge | 1 Stk. |

#### Optionales Zubehör

|       |                      |                     |
|-------|----------------------|---------------------|
| 82242 | Ersatzklingen, 13 cm | 1 Stk. = 10 Klingen |
|-------|----------------------|---------------------|

# Geräte und Verbrauchsmaterialien

## Fensterreinigung – Zubehör

### Fenstereimer



**Passend zu** Fensterreinigungsgeräte bis zu 45 cm Länge

| Art.-Nr. | Bezeichnung       | VE     |
|----------|-------------------|--------|
| 80262    | Fenstereimer 25 l | 1 Stk. |

#### Optionales Zubehör

|       |   |                |
|-------|---|----------------|
| 80264 | Lenkrollenset zu Fenstereimer 25 l (4 Stk.) | 1 Stk. = 1 Set |
| 80261 | Sieb zu Fenstereimer 25 l grün              | 1 Stk.         |

### Teleskopstange



**Anwendung** Fensterreinigung und Abstauben  
**Methode** Abstauben, Glasreinigung  
**Passend zu** Benetzungsgerät, Fensterreiniger, Fensterschaber mit Griff, Deckenbesen  
**Material** Aluminium, Kunststoff

| Art.-Nr. | Bezeichnung                | VE     |
|----------|----------------------------|--------|
| 80268    | Teleskopstange, 2 x 120 cm | 1 Stk. |
| 80269    | Teleskopstange, 3 x 150 cm | 1 Stk. |

#### Optionales Zubehör

|       |                               |        |
|-------|-------------------------------|--------|
| 80259 | Winkelstück zu Teleskopstange | 1 Stk. |
|-------|-------------------------------|--------|

### Winkelstück



**Passend zu** Teleskopstangen (Fensterreinigung)

| Art.-Nr. | Bezeichnung                   | VE     |
|----------|-------------------------------|--------|
| 80259    | Winkelstück zu Teleskopstange | 1 Stk. |

### Gerätégurt



**Anwendung** Fensterreinigung  
**Passend zu** Gerätehalter  
**Material** Kunststoffgewebe (Nylon)

| Art.-Nr. | Bezeichnung             | VE     |
|----------|-------------------------|--------|
| 80281    | Gerätégurt, max. 110 cm | 1 Stk. |

### Gerätehalter



**Anwendung** Fensterreinigung  
**Methode** Glasreinigung  
**Passend zu** Gerätégurt  
**Material** Kunststoff

| Art.-Nr. | Bezeichnung  | VE     |
|----------|--------------|--------|
| 80280    | Gerätehalter | 1 Stk. |

# Geräte und Verbrauchsmaterialien

## Abstauben/ Kehren – Abstaubgeräte

### Staubwedel



|                   |  |
|-------------------|--|
| <b>Anwendung</b>  | Entfernen von Staub und losen Verschmutzungen an schwer zugänglichen Stellen   |
| <b>Methode</b>    | Abstauben  |
| <b>Passend zu</b> | Teleskopstiel zu Staubwedel 77-136 cm, Einwegbezüge ProDuster, Teleskopstange 2 × 120 cm, Teleskopstange 3 × 150 cm, Winkelstück zu Teleskopstange |
| <b>Hinweis</b>    | Einwegbezüge ProDuster vereinfachen das Reinigen, nach der Nutzung wird der Einwegbezug mit dem gebundenen Staub entsorgt.                         |
| <b>Material</b>   | Polypropylen, Metall   |
| <b>Masse</b>      | 15 × 48 cm   |

| Art.-Nr. | Bezeichnung | VE     |
|----------|-------------|--------|
| 80267    | Staubwedel  | 1 Stk. |

#### Optionales Zubehör

|       |  |                    |
|-------|--|--------------------|
| 82535 | Einwegbezüge ProDuster                 | 1 Stk. = 50 Bezüge |
| 80282 | Teleskopstiel zu Staubwedel, 77-136 cm | 1 Stk.             |
| 80268 | Teleskopstange, 2 × 120 cm             | 1 Stk.             |
| 80269 | Teleskopstange, 3 × 150 cm             | 1 Stk.             |

### Micro-Flexo



|                     |  |
|---------------------|--|
| <b>Anwendung</b>    | Entfernen von Staub und losen Verschmutzungen an schwer zugänglichen Oberflächen   |
| <b>Methode</b>      | Abstauben  |
| <b>Passend zu</b>   | Mikrofaserbezüge, Einwegbezüge Micro-Flexo, Teleskopstiel 99-183 cm, Teleskopstiel 50-90 cm, Alustiel 140 cm   |
| <b>Hinweis</b>      | Biegsames Material, ideal für Radiatoren und Türrahmen etc., bindet den Staub in der Mikrofaser, bei starker Verschmutzung Einwegbezüge empfohlen, Anwendung der Einwegbezüge mit/ohne Mikrofaserbezug |
| <b>Lieferumfang</b> | Inkl. Mikrofaserbezug (1 Stk.)   |
| <b>Masse</b>        | 6 × 69,5 cm  |

| Art.-Nr. | Bezeichnung | VE     | VE/Karton |
|----------|-------------|--------|-----------|
| 80504    | Micro-Flexo | 1 Stk. | 10 Stk.   |

#### Optionales Zubehör

|       |                          |                    |
|-------|--------------------------|--------------------|
| 82543 | Mikrofaserbezüge         | 1 Stk. = 3 Bezüge  |
| 82003 | Einwegbezüge Micro-Flexo | 1 Stk. = 12 Bezüge |
| 81410 | Alustiel, 140 cm         | 1 Stk.             |
| 81413 | Teleskopstiel, 99-183 cm | 1 Stk.             |
| 81416 | Teleskopstiel, 50-90 cm  | 1 Stk.             |

### Deckenbesen



|                   |  |
|-------------------|--|
| <b>Anwendung</b>  | Entfernen von Spinnweben und losen Verschmutzungen   |
| <b>Methode</b>    | Abstauben  |
| <b>Passend zu</b> | Teleskopstange 2 × 120 cm, Teleskopstange 3 × 150 cm, Winkelstück zu Teleskopstange, Teleskopstiel zu Staubwedel 77-136 cm |
| <b>Hinweis</b>    | Zur fachgerechten Bedienung ist eine Teleskopstange oder ein Teleskopstiel notwendig.                                      |
| <b>Material</b>   | Kunststoff, Metall, Polypropylen   |
| <b>Masse</b>      | 30,7 × 20,5 × 20,5 cm  |

| Art.-Nr. | Bezeichnung | VE     | VE/Karton |
|----------|-------------|--------|-----------|
| 80276    | Deckenbesen | 1 Stk. | 6 Stk.    |

#### Optionales Zubehör

|       |  |        |
|-------|--|--------|
| 80268 | Teleskopstange, 2 × 120 cm             | 1 Stk. |
| 80269 | Teleskopstange, 3 × 150 cm             | 1 Stk. |
| 80259 | Winkelstück zu Teleskopstange          | 1 Stk. |
| 80282 | Teleskopstiel zu Staubwedel, 77-136 cm | 1 Stk. |



# Geräte und Verbrauchsmaterialien

## Abstauben/ Kehren – Besen

### Rosshaarbesen, ohne Stiel



|                  |  |
|------------------|--|
| <b>Anwendung</b> | Entfernen von grober, loser Verschmutzungen im Innenbereich              |
| <b>Methode</b>   | Kehren manuell   |
| <b>Hinweis</b>   | Nicht mit Wasser in Berührung bringen                                    |
| <b>Material</b>  | Körper: 100 % Polypropylen (PP),<br>Borsten: 70 % Rosshaar, 30 % Polymex |

| Art.-Nr. | Bezeichnung          | VE     |
|----------|----------------------|--------|
| 80285    | Rosshaarbesen, 29 cm | 1 Stk. |
| 80286    | Rosshaarbesen, 40 cm | 1 Stk. |

#### Notwendiges Zubehör

|       |                           |        |
|-------|---------------------------|--------|
| 80288 | Alu-Stiel Ø 22 mm, 145 cm | 1 Stk. |
|-------|---------------------------|--------|

### Polybesen, ohne Stiel



|                  |  |
|------------------|--|
| <b>Anwendung</b> | Entfernen von grober, loser Verschmutzungen im Aussenbereich                         |
| <b>Methode</b>   | Kehren manuell   |
| <b>Hinweis</b>   | Wasserträglich   |
| <b>Material</b>  | Körper: 100 % Polypropylen (PP)<br>Borsten: 100 % Polymex (recyceltes Polyester PET) |

| Art.-Nr. | Bezeichnung      | VE     |
|----------|------------------|--------|
| 80287    | Polybesen, 60 cm | 1 Stk. |

#### Notwendiges Zubehör

|       |                           |        |
|-------|---------------------------|--------|
| 80288 | Alu-Stiel Ø 22 mm, 145 cm | 1 Stk. |
|-------|---------------------------|--------|

### Schaufel mit Handwischer



|                   |  |
|-------------------|--|
| <b>Anwendung</b>  | Entfernen loser Verschmutzungen                                    |
| <b>Methode</b>    | Kehren manuell   |
| <b>Passend zu</b> | SmartCar, EasyCar, Klappboy  |
| <b>Material</b>   | Polypropylen, Polyethylenterephthalat, thermoplastische Elastomere |
| <b>Masse</b>      | 310 × 320 × 245 mm   |

| Art.-Nr. | Bezeichnung              | VE     | VE/Karton |
|----------|--------------------------|--------|-----------|
| 80290    | Schaufel mit Handwischer | 1 Stk. | 6 Stk.    |

### Kehrgarnitur mit Stiel



|                  |  |
|------------------|--|
| <b>Anwendung</b> | Entfernen loser Verschmutzungen  |
| <b>Methode</b>   | Kehren manuell   |
| <b>Hinweis</b>   | Kunststoffschaufel mit ergonomischen Handgriff und dichtender Gummilippe, Handwischer mit abwaschbaren Kunststoffborsten |

| Art.-Nr. | Bezeichnung            | VE     |
|----------|------------------------|--------|
| 80291    | Kehrgarnitur mit Stiel | 1 Stk. |

# Geräte und Verbrauchsmaterialien

## Diverses – Spezialprodukte

### Fugenbürste GapMax



Universell einsetzbare, effiziente Fugenbürste. Ergonomische Anwendung mit Adapter GapMax und Aluminiumstiel

**Anwendung** Reinigen von Fugen, Fensterrahmen und -Profilen

**Methode** Nassscheuern

**Passend zu** GapMax Adapter, Alustiel 140 cm

**Material** Polypropylen, Polybutylenterephthalat

| Art.-Nr. | Bezeichnung        | VE     |
|----------|--------------------|--------|
| 82238    | Fugenbürste GapMax | 1 Stk. |

#### Optionales Zubehör

|       |                  |        |
|-------|------------------|--------|
| 82239 | GapMax Adapter   | 1 Stk. |
| 81410 | Alustiel, 140 cm | 1 Stk. |

### GapMax Adapter



Adapter zur Anwendung des GapMax mit dem Aluminiumstiel

**Anwendung** Reinigen von Fugen, Fensterrahmen und -Profilen

**Methode** Nassscheuern

**Passend zu** Fugenbürste GapMax, Aluminiumstiel

**Material** Polypropylen (PP)

| Art.-Nr. | Bezeichnung    | VE     |
|----------|----------------|--------|
| 82239    | GapMax Adapter | 1 Stk. |

### Picker (Abfallzange)



**Anwendung** Aufnehmen von Abfall

**Hinweis** Ergonomisches Aufnehmen ohne direkten Kontakt mit der Verschmutzung

| Art.-Nr. | Bezeichnung    | VE     |
|----------|----------------|--------|
| 81460    | Picker, 100 cm | 1 Stk. |

### Spachtel



**Anwendung** Entfernen stark haftender Verschmutzung, z.B. Kaugummi

**Hinweis** Auch für kratzempfindlichere Oberflächen geeignet

| Art.-Nr. | Bezeichnung                       | VE     | VE/Karton |
|----------|-----------------------------------|--------|-----------|
| 81470    | Kunststoff-Spachtel weiss, 7.5 cm | 1 Stk. | 10        |

### Multibox



**Anwendung** Transportbox für Reinigungsutensilien

**Hinweis** Ideal auch als Helfer auf dem Reinigungswagen

| Art.-Nr. | Bezeichnung                 | VE     | VE/Karton |
|----------|-----------------------------|--------|-----------|
| 82582    | Multibox, 32.5 x 28 x 26 cm | 1 Stk. | 5         |

# Geräte und Verbrauchsmaterialien

## Diverses – Spezialprodukte

### Schmutzschleuse (Schmutzfangmatte)

Strapazierfähige Eingangsmatte mit hoher Schmutz- und Wasseraufnahme, ideal für Eingangsbereiche mit hoher Beanspruchung.



**Hinweis** Schwer entflammbar (EN 13501-1: Cfl-s<sup>1</sup>)

**Material** 100 % Poliamide, Rücken aus Phthalat-freiem PVC

| <b>Art.-Nr.</b> | <b>Bezeichnung</b>         | <b>VE</b>          |
|-----------------|----------------------------|--------------------|
| 80936           | Gardamat anthrazit, 130 cm | pro Laufzentimeter |
| 80937           | Gardamat grau, 130 cm      | pro Laufzentimeter |

# Geräte und Verbrauchsmaterialien

## Arbeitssicherheit – Schutzbekleidung

### Persönliche Schutzausrüstung (PSA)

Ihr wirksamer Schutz gegen chemische Substanzen und Infektionen



Schutzprodukte sind für die tägliche Arbeit wichtiger denn je. Sie erfüllen zwei wichtige Funktionen:

- Sie schützen Hände und Haut vor dem Kontakt mit chemischen Substanzen.
- Sie schützen vor einer Infektionsverbreitung bzw. bieten Schutz vor einer Ansteckung (Virus).

Hier finden Sie einen Überblick über die **drei wichtigsten Schutzprodukte**:



#### Schutzhandschuhe



#### Schutzbrille



#### Schutzmaske



# Geräte und Verbrauchsmaterialien

## Arbeitssicherheit – Schutzbekleidung

### 1. Schutzhandschuhe

Kommt das Personal mit Chemie oder kontaminierten Flächen in Kontakt, sind Handschuhe unerlässlich. Sie bieten Schutz vor hautschädlichen Chemikalien und Keimen. Die Wetrok Schutzhandschuhe bieten einen hohen Schutz gegen Chemikalien, Keime, Viren, Bakterien und Pilzen.

#### Nitril Einweghandschuhe

Die hochwertigen Wetrok Nitril-Einweghandschuhe (Grösse S, M, L oder XL) sind geprüft, zertifiziert und äusserst angenehm zu tragen. Zudem sind sie:

- antiallergisch
- reissfest
- öl- und fettbeständig



#### Mehrweghandschuhe

Die Wetrok Mehrweghandschuhe sind mehrfach verwendbar und bieten höchsten Tragekomfort. Das grosse Plus versteckt sich im Inneren: die Baumwollbeflockung verhindert übermässiges Schwitzen.

Zudem sind die Handschuhe:

- antiallergisch
- reissfest
- mechanisch schützend nach EN 388



### 2. Schutzbrille

Das Tragen eines Augenschutzes ist nötig, sobald das Personal in Kontakt mit Chemie kommt.

Die Wetrok Schutzbrille ist geprüft, zertifiziert nach DIN EN 166 und bietet hohen Schutz vor Chemikalien, Staub, UV-Strahlen und mechanischer Einwirkung. Sie bietet zudem:

- zusätzlichen Seitenschutz
- individuell anpassbare Bügel (Länge und Höhe) für höchsten Tragekomfort
- bedingten Schutz der Bindehaut vor infektiösen Tröpfchen und Spritzern



### 3. Schutzmasken

Masken schützen vor einer Infektionsverbreitung. Das Wetrok Versprechen: geprüfte und zertifizierte Schutzmasken in höchster Materialqualität für bestmöglichen Schutz sowie maximalen Tragekomfort.

#### Medizinische Gesichtsmaske Typ IIR (= Schutz des Umfelds)

Die medizinische Gesichtsmaske vom Typ IIR reduziert die Übertragung von Krankheitserregern durch Tröpfchen. Sie bietet in Zeiten von Epidemien Schutz vor einer Infektionsverbreitung. Die medizinischen Gesichtsmasken von Wetrok bieten:

- eine sehr hohe bakterielle Filterleistung
- geringen Atemwiderstand
- hohen Tragekomfort



#### Atemschutzmaske FFP2 (= Schutz des Trägers und des Umfelds)

Die Atemschutzmaske FFP2 schützt vor Aerosolen, Staub und Rauch. In Pandemiezeiten bietet die FFP2-Maske insbesondere einen sehr hohen Schutz vor einer Virenübertragung für den Träger und das Umfeld. Somit sorgen FFP2-Masken für höchste Sicherheit und ermöglichen eine längere Tragedauer als medizinische Masken. Die Wetrok FFP2-Masken bieten:

- aussergewöhnlich hohen Tragekomfort
- optimalen Sitz und maximale Abdichtung dank formbaren Nasenbügeln
- flexible Befestigung mittels Clip (hinter dem Ohr oder hinter dem Kopf)



# Geräte und Verbrauchsmaterialien

## Arbeitssicherheit – Schutzbekleidung

### Nitril Einweghandschuhe eco-plus



Extra starker Einweghandschuh mit hoher Chemikalien- und Ölbeständigkeit - ideal für sämtliche professionelle Reinigungsarbeiten

**Hinweis** Ungepuderte Einweghandschuhe, antiallergisch, in Kartonbox verpackt  
**Material** Nitril  
**Masse** 240 mm

| Art.-Nr. | Bezeichnung                          | VE                      | VE/Karton |
|----------|--------------------------------------|-------------------------|-----------|
| 82664    | Einweghandschuhe Nitril eco-plus, S  | 1 Stk. = 100 Handschuhe | 10 Boxen  |
| 82665    | Einweghandschuhe Nitril eco-plus, M  | 1 Stk. = 100 Handschuhe | 10 Boxen  |
| 82666    | Einweghandschuhe Nitril eco-plus, L  | 1 Stk. = 100 Handschuhe | 10 Boxen  |
| 82667    | Einweghandschuhe Nitril eco-plus, XL | 1 Stk. = 100 Handschuhe | 10 Boxen  |

### Nitril Einweghandschuhe schwarz



Extra starker Einweghandschuh mit hoher Chemikalien- und Ölbeständigkeit - ideal für sämtliche professionelle Reinigungsarbeiten

**Hinweis** Ungepuderte Einweghandschuhe, antiallergisch, in Kartonbox verpackt  
**Lieferumfang** Achtung: Grösse XL = 90 Handschuhe  
**Material** Nitril  
**Masse** 240 mm

| Art.-Nr. | Bezeichnung                         | VE                      | VE/Karton |
|----------|-------------------------------------|-------------------------|-----------|
| 82627    | Nitril Einweghandschuhe schwarz, S  | 1 Stk. = 100 Handschuhe | 10 Boxen  |
| 82628    | Nitril Einweghandschuhe schwarz, M  | 1 Stk. = 100 Handschuhe | 10 Boxen  |
| 82629    | Nitril Einweghandschuhe schwarz, L  | 1 Stk. = 100 Handschuhe | 10 Boxen  |
| 82630    | Nitril Einweghandschuhe schwarz, XL | 1 Stk. = 90 Handschuhe  | 10 Boxen  |

### Handschuhe Multipurpose



Hochwertiger Naturlatex-Handschuh bietet guten Schutz vor Chemikalien, Säuren und Basen - ideal für sämtliche professionelle Reinigungsarbeiten

**Hinweis** Mehrweghandschuhe, paarweise verpackt  
**Material** Latex mit Baumwollflock

| Art.-Nr. | Bezeichnung                          | VE                         | VE/Karton |
|----------|--------------------------------------|----------------------------|-----------|
| 82595    | Handschuhe Multipurpose, S           | 1 Stk. = 1 Paar            | 50 Paare  |
| 82596    | Handschuhe Multipurpose, M           | 1 Stk. = 1 Paar            | 50 Paare  |
| 82597    | Handschuhe Multipurpose, L           | 1 Stk. = 1 Paar            | 50 Paare  |
| 82598    | Handschuhe Multipurpose, XL          | 1 Stk. = 1 Paar            | 50 Paare  |
| 82614    | Handschuhe Multipurpose S, 10 Paare  | 1 Stk. = 1 Pack à 10 Paare | 5 Pack    |
| 82615    | Handschuhe Multipurpose M, 10 Paare  | 1 Stk. = 1 Pack à 10 Paare | 5 Pack    |
| 82616    | Handschuhe Multipurpose L, 10 Paare  | 1 Stk. = 1 Pack à 10 Paare | 5 Pack    |
| 82617    | Handschuhe Multipurpose XL, 10 Paare | 1 Stk. = 1 Pack à 10 Paare | 5 Pack    |

### Schutzbrille



Bruchfeste Schutzbrille für optimalen Schutz gegen Chemikalien, mechanische Einwirkungen, UV-Strahlen sowie thermische Einwirkungen

**Hinweis** Schutzbrille mit Schutzscheibe inkl. Seitenschutz. Bügel in Länge und Höhe verstellbar.

| Art.-Nr. | Bezeichnung  | VE     |
|----------|--------------|--------|
| 82620    | Schutzbrille | 1 Stk. |

# Geräte und Verbrauchsmaterialien

## Arbeitssicherheit – Schutzbekleidung

### Atemschutzmaske FFP2



Hochwertige Atemschutzmaske mit sehr hohem Tragekomfort ohne Ventil zum Schutz vor gesundheitsgefährdenden Stäuben, Rauch, Aerosolen sowie einer Virenübertragung

**Hinweis** Maximale Tragedauer (5 Arbeitsschichten à 75 Minuten gemäss DGUV)

| Art.-Nr. | Bezeichnung                        | VE                         |
|----------|------------------------------------|----------------------------|
| 82690    | Atemschutzmaske FFP2 weiss         | 1 Stk. = 1 Atemschutzmaske |
| 82691    | Atemschutzmaske FFP2 weiss (1 Box) | 1 Stk. = 1 Box à 20 Masken |

### Medizinische Gesichtsmaske Typ IIR



Die medizinische Gesichtsmaske bietet einen hohen Tragekomfort und vermindert das Risiko einer Infektionsverbreitung und reduziert die Übertragung von Krankheitserregern durch Sekrettröpfchen.

**Hinweis** Maximale Tragedauer 2 - 3 Stunden (in Spitälern max. 2 Stunden)

| Art.-Nr. | Bezeichnung                        | VE                         |
|----------|------------------------------------|----------------------------|
| 82622    | Medizinische Gesichtsmaske Typ IIR | 1 Stk. = 1 Box à 50 Masken |

### Medizinische Gesichtsmaske schwarz Typ IIR



Die medizinische Gesichtsmaske bietet einen hohen Tragekomfort und vermindert das Risiko einer Infektionsverbreitung und reduziert die Übertragung von Krankheitserregern durch Sekrettröpfchen.

**Hinweis** Maximale Tragedauer 2 - 3 Stunden (in Spitälern max. 2 Stunden)

| Art.-Nr. | Bezeichnung                           | VE                         |
|----------|---------------------------------------|----------------------------|
| 82623    | Medizinische Gesichtsmaske Typ IIR bk | 1 Stk. = 1 Box à 50 Masken |

# Geräte und Verbrauchsmaterialien

## Arbeitssicherheit – Spezialprodukte

### Warnschild



Das Wetrok Warnschild dient der Markierung von nassen oder feuchten Bodenbelägen sowie der allgemeinen Warnung zwecks Verringerung des Unfallrisikos.

**Material** Polypropylen

| <b>Art.-Nr.</b> | <b>Bezeichnung</b> | <b>VE</b> | <b>VE/Karton</b> |
|-----------------|--------------------|-----------|------------------|
| 80189           | Warnschild         | 1 Stk.    | 10               |







## Reinigungswagen

Ihre Preise jederzeit aktuell.  
Jetzt im Webshop einloggen:





# Reinigungswagen

## Inhaltsverzeichnis

|                            |       |
|----------------------------|-------|
| <b>Reinigungswagen</b>     | Seite |
| <b>KeyCar konfiguriert</b> |       |
| KeyCar Small               | 142   |
| Beklebung KeyCar           | 142   |
| KeyCar Medium SI           | 143   |
| KeyCar Medium SA           | 144   |
| KeyCar Large SI            | 145   |

|                                   |     |
|-----------------------------------|-----|
| <b>Reinigungswagen</b>            |     |
| <b>KeyCar</b>                     |     |
| Übersicht Einzelteile und Zubehör | 146 |

|  |     |
|--|-----|
| <b>Reinigungswagen</b>                   |     |
| <b>SmartCar konfiguriert geschlossen</b> |     |
| SmartCar Compact Q                       | 149 |
| SmartCar Mini 10                         | 150 |
| SmartCar Medium 10 KL                    | 151 |
| SmartCar Medium 10 AK                    | 152 |

|                                    |     |
|------------------------------------|-----|
| <b>Reinigungswagen</b>             |     |
| <b>SmartCar konfiguriert offen</b> |     |
| SmartCar Hopital Plus GL2          | 153 |
| SmartCar Compact GL1               | 154 |
| SmartCar Compact Basic GL1         | 155 |
| SmartCar Kombi Allround GL1        | 156 |
| SmartCar Competence WL2            | 157 |

|  |     |
|--|-----|
| <b>Reinigungswagen</b>                   |     |
| <b>SmartCar vor-konfiguriert (offen)</b> |     |
| SmartCar WetBox M1                       | 159 |
| SmartCar WetBox L1                       | 159 |
| SmartCar WetBox L2                       | 159 |

|                                     |     |
|-------------------------------------|-----|
| <b>Reinigungswagen</b>              |     |
| <b>SmartCar Grundmodule (offen)</b> |     |
| Grundmodul M1                       | 158 |
| Grundmodul L1                       | 158 |
| Grundmodul L2                       | 158 |

|  |       |
|--|-------|
| <b>Reinigungswagen</b>                         | Seite |
| <b>SmartCar Ausbaumodule und Anbausätze</b>    |       |
| SmartCar Ausbaumodul Schiebegriff offen        | 160   |
| SmartCar Doppelschiebegriff mit Stielhalterung | 160   |

|  |     |
|--|-----|
| SmartCar Ausbaumodul Sackhalter Q Base   | 161 |
| SmartCar Ausbaumodul Sackhalter Q Base mit Deckel                                  | 161 |
| SmartCar Ausbaumodul Sackhalter Q Base mit Deckel, Fusspedal                       | 161 |
| SmartCar Anbausatz Sackhalter Q klappbar   | 161 |
| SmartCar Anbausatz Sackhalter Q klappbar mit Fusspedal                             | 161 |
| SmartCar Anbausatz Sackhalter Q abkoppelbar  | 162 |
| SmartCar Anbausatz Sackhalter Q abkoppelbar mit Fusspedal                          | 162 |
| SmartCar Anbausatz Sackhalter Q abkoppelbar mit Deckel und Schwenktüren            | 162 |
| SmartCar Anbausatz Sackhalter Q abkoppelbar mit Deckel, Schwenktüren und Fusspedal | 163 |
| SmartCar Anbausatz Plus  | 163 |
| SmartCar Anbausatz Plus M  | 163 |
| SmartCar Anbausatz Allround  | 164 |
| SmartCar Anbausatz Advance   | 164 |
| SmartCar Anbausatz Socar K30   | 164 |
| SmartCar Anbausatz Lochwandauszug  | 165 |
| SmartCar Anbausatz Trockensauger   | 165 |

|                        |     |
|------------------------|-----|
| <b>Reinigungswagen</b> |     |
| <b>SmartCar</b>        |     |
| SmartCar Einzelteile   | 166 |
| SmartCar Zubehör       | 168 |

|                        |     |
|------------------------|-----|
| <b>Reinigungswagen</b> |     |
| <b>EasyCar</b>         |     |
| EasyCar Mini           | 170 |
| EasyCar Nasswischen    | 170 |
| EasyCar Büro           | 171 |
| EasyCar Kombi          | 171 |
| EasyCar Kombi Advance  | 172 |

|                                   |     |
|-----------------------------------|-----|
| <b>Reinigungswagen</b>            |     |
| <b>EasyCar</b>                    |     |
| Übersicht Einzelteile und Zubehör | 172 |

|                          |       |
|--------------------------|-------|
| <b>Fahreimer</b>         | Seite |
| <b>Socar</b>             |       |
| Socar S18 mit Mopppresse | 173   |
| Socar K15                | 173   |
| Socar K30                | 173   |
| Socar L15                | 174   |
| Socar L30                | 174   |

|                  |     |
|------------------|-----|
| <b>Fahreimer</b> |     |
| <b>Wetcar</b>    |     |
| Wetcar N22       | 175 |
| Wetcar N37       | 175 |

|                                    |     |
|------------------------------------|-----|
| <b>Pressen</b>                     |     |
| <b>Mopppressen</b>                 |     |
| Mopppresse Kunststoff zu Socar S18 | 176 |
| Mopppresse Kunststoff              | 176 |
| Flachpresse Chromstahl             | 176 |

|                              |     |
|------------------------------|-----|
| <b>Wäsche/ Säcke</b>         |     |
| <b>Wäschenetze</b>           |     |
| Wäschenetz mit Kordel        | 177 |
| Wäschenetz mit Knopf         | 177 |
| Wäschenetz Hopital           | 177 |
| Wäschenetz Hopital zu KeyCar | 177 |

|                        |     |
|------------------------|-----|
| <b>Wäsche/ Säcke</b>   |     |
| <b>Säcke</b>           |     |
| Mehrzweckbeutel        | 178 |
| Kehrichtsack           | 178 |
| Kehrichtsack OKS       | 178 |
| Einwegsack zu Polysack | 178 |

|                             |     |
|-----------------------------|-----|
| <b>Entsorgungswagen</b>     |     |
| <b>Klappboy und Zubehör</b> |     |
| Klappboy Fahrgestell        | 179 |
| Polysack 160 l              | 179 |
| Sackhalter 110 l            | 179 |
| Gerätehalter                | 179 |
| Clip grün für Sackhalter    | 179 |

# Reinigungswagen

## KeyCar, SmartCar und EasyCar



### Wetrok KeyCar

#### Ihr Schlüssel zu mehr Präsenz & Sicherheit

Das frei wählbare Aussen-Design macht den KeyCar zum Blickfang für jeden Passanten. Ob Logo, Stimmungsbild oder Schriftzug – durch Ihr persönliches Design wird der Wetrok KeyCar zum rollenden Botschafter. Die Grösse und die Ausbauteile im Inneren des Wagens sind individuell wählbar.

Der abschliessbare Reinigungswagen sorgt zudem für mehr Sicherheit und schützt Unbefugte vor dem Kontakt mit der Reinigungsschemie – ein Sicherheitsaspekt, der beispielsweise in Alters- und Pflegeheimen sowie in Kindergärten zum Tragen kommt.



### Wetrok SmartCar

#### Ihre clevere Reinigungszentrale

Der SmartCar ist mehr als nur ein Reinigungswagen – er ist Ihre individuelle, rollende Reinigungszentrale. Mit dem SmartCar haben Sie stets alles dabei und unnötige Laufwege entfallen. Und sollten sich die Reinigungsanforderungen ändern, so können Sie den SmartCar sofort umbauen und den neuen Anforderungen anpassen.

#### Ein Baukastensystem für jeden Einsatz:

Sie können auswählen: von fertig-konfigurierten oder vor-konfigurierten Wagen, von definierten Grundmodulen und Ausbaumodulen in wenigen Schritten Ihren Wagen aufbauen, oder Ihren Wagen von Grund auf individuell zusammenstellen und exakt auf Ihre Bedürfnisse zuschneiden.



### Wetrok EasyCar

#### Ihre preiswerte Transporthilfe

Der EasyCar ist die preiswerte Alternative zum Wetrok SmartCar. Den sehr robusten und vielseitig einsetzbaren Reinigungswagen gibt es in fünf Ausführungen für unterschiedlichste Anwendungen. Nach einer kurzen und einfachen Montage ist der EasyCar sofort einsatzbereit. Gegen Aufpreis wird der Transportwagen zusammengebaut geliefert.



# Reinigungswagen

## Reinigungswagen – KeyCar

### Wetrok KeyCar – Ihr Schlüssel zu mehr Präsenz & Sicherheit

Durch das frei wählbare Aussen-Design sorgt der Wetrok KeyCar nicht nur mit dem Reinigungssystem für Ästhetik, sondern ist auch ein Blickfang für jeden Passanten. Das Gehäuse des abschliessbaren Wagens bietet Ihnen viel freie Fläche zur Entfaltung. Der abschliessbare Reinigungswagen sorgt ausserdem für mehr Sicherheit und schützt Unbefugte vor dem Kontakt mit der Reinigungsschemie - ein Sicherheitsaspekt, der beispielsweise in Alters- und Pflegeheimen sowie in Kindergärten zum Tragen kommt.

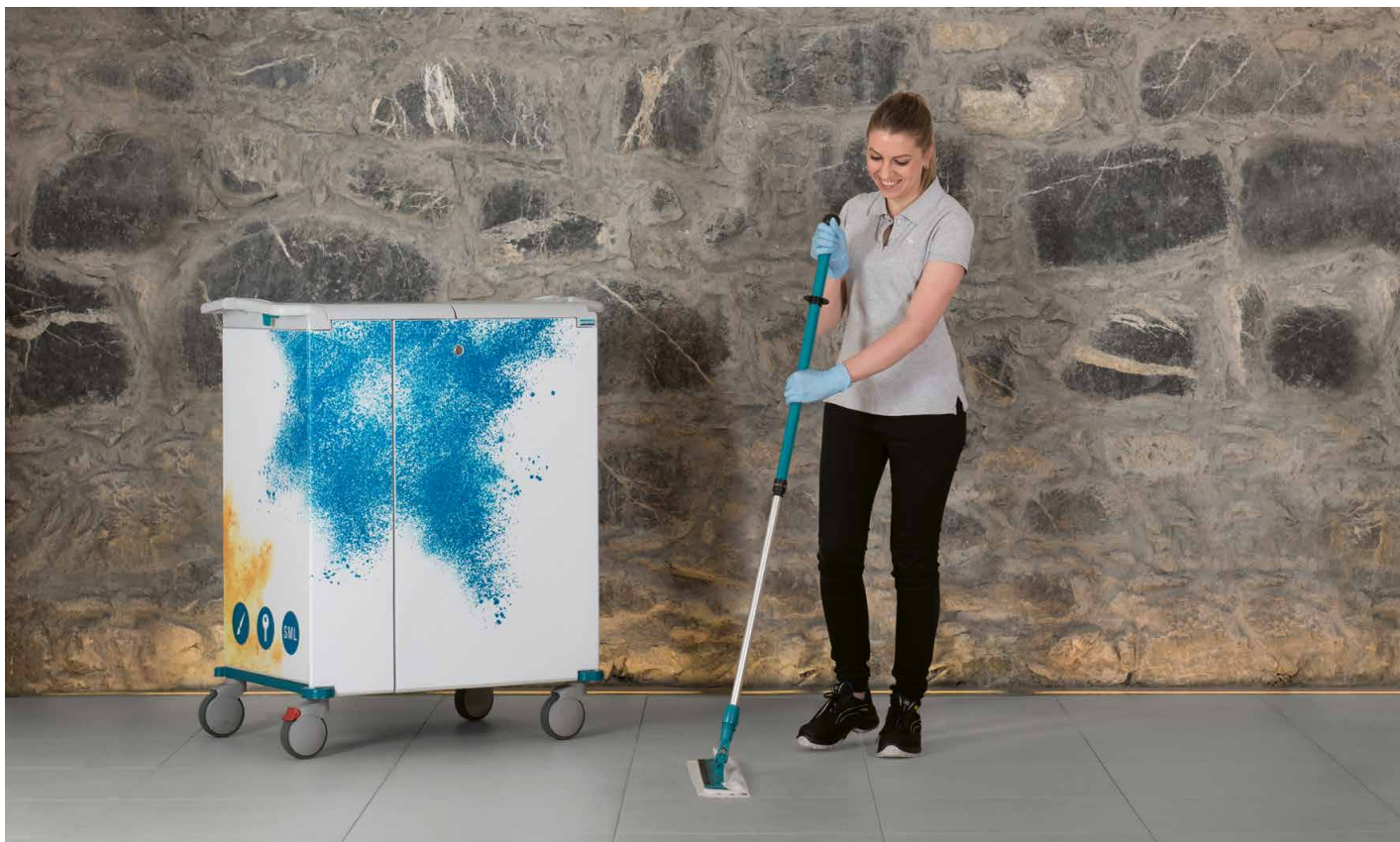

#### Ihr ganz persönliches Design

Ob Logo, Stimmungsbild oder Botschaft – das Erscheinungsbild des Wagens kann frei nach Ihren Wünschen gestaltet werden.



#### Sicherheit

Abschliessbare Türen verhindern den Zugriff Unbefugter auf die Reinigungschemie.



#### Perfekt auf Sie zugeschnitten

Der Wetrok KeyCar ist in drei Grössen erhältlich: Small, Medium und Large. Für jede Grösse gibt es konfigurierte Wagen – direkt so bestellbar oder als Anregung für die Ausgestaltung Ihres individuellen Wagens.



**So viel wie nötig: Die Innenausstattung kann individuell zusammengestellt werden.**

# Reinigungswagen

## Reinigungswagen – KeyCar konfiguriert



### KeyCar Small

|                     |   |
|---------------------|---|
| <b>Anwendung</b>    | Unterhaltsreinigung von Oberflächen, auch geeignet als Depot für Utensilien jeglicher Art |
| <b>Methode</b>      | Versorgen, Entsorgen (optional), feucht Abwischen   |
| <b>Abfall</b>       | Sackhalter aussen optional  |
| <b>Masse L/H/T</b>  | 63 × 118 × 61 cm  |
| <b>Lenkrollen Ø</b> | 125 mm  |

| Art.-Nr. | Bezeichnung  | VE     |
|----------|--------------|--------|
| 80973    | KeyCar Small | 1 Stk. |

| Bestehend aus |                                   | Stk./Wagen |   |
|---------------|-----------------------------------|------------|---|
| 81830         | Basisset KeyCar S ohne Lenkrollen | 1 Stk.     | 1 |
| 81835         | Lenkrolle ST Ø 125 mm             | 1 Stk.     | 2 |
| 81836         | Lenkrolle ST Ø 125 mm mit Bremse  | 1 Stk.     | 2 |
| 81847         | Schiene, 16 cm                    | 1 Stk.     | 1 |
| 81850         | Stielklammer 20-30                | 1 Stk.     | 1 |
| 81849         | Haken                             | 1 Stk.     | 1 |
| 81860         | Box klein                         | 1 Stk.     | 2 |
| 81861         | Box gross                         | 1 Stk.     | 2 |
| 81862         | Wäschebox                         | 1 Stk.     | 1 |
| 81724         | Eimer SmartCar 8 l grün           | 1 Stk.     | 1 |
| 81725         | Eimer SmartCar 8 l blau           | 1 Stk.     | 1 |

### Optionales Zubehör

|       |                                   |        |
|-------|-----------------------------------|--------|
| 81867 | Tablar zu KeyCar S+M+L(li)+L(re)  | 1 Stk. |
| 81871 | Box schmal                        | 1 Stk. |
| 82592 | Wäschenetz mit Kordel, 60 × 90 cm | 1 Stk. |
| 81900 | RAM Fixierung                     | 1 Set  |
| 81907 | RAM Tablethalterung Tab-Tite 3U   | 1 Stk. |

### Beklebung KeyCar

**Hinweis** Design Beispiele im KeyCar Flyer ersichtlich



| Art.-Nr. | Bezeichnung             | VE     |
|----------|-------------------------|--------|
| 413      | Beklebung KeyCar Small  | 1 Stk. |
| 414      | Beklebung KeyCar Medium | 1 Stk. |
| 415      | Beklebung KeyCar Large  | 1 Stk. |

# Reinigungswagen

## Reinigungswagen – KeyCar konfiguriert



### KeyCar Medium SI

|                     |   |
|---------------------|---|
| <b>Anwendung</b>    | Unterhaltsreinigung von Oberflächen und Böden   |
| <b>Methode</b>      | Versorgen, Entsorgen, feucht Abwischen, staubbindend Wischen, Nasswischen mit WetBox-System |
| <b>Abfall</b>       | Sackhalter innen mit Handgriff  |
| <b>Masse L/H/T</b>  | 100 × 118 × 61 cm   |
| <b>Lenkrollen Ø</b> | 125 mm  |

| Art.-Nr. | Bezeichnung      | VE     |
|----------|------------------|--------|
| 80974    | KeyCar Medium SI | 1 Stk. |

| Bestehend aus |                                   | Stk./Wagen |
|---------------|-----------------------------------|------------|
| 81831         | Basisset KeyCar M ohne Lenkrollen | 1 Stk. 1   |
| 81835         | Lenkrolle ST Ø 125 mm             | 1 Stk. 2   |
| 81836         | Lenkrolle ST Ø 125 mm mit Bremse  | 1 Stk. 2   |
| 81840         | Türrahmen trocken, rechts         | 1 Stk. 1   |
| 81843         | Rollenhalter Masslinn, rechts     | 1 Stk. 1   |
| 81847         | Schiene, 16 cm                    | 1 Stk. 1   |
| 81848         | Geräteschiene, 48 cm              | 1 Stk. 1   |
| 81850         | Stielklammer 20-30                | 1 Stk. 2   |
| 81851         | Stielklammer 25-35                | 1 Stk. 1   |
| 81849         | Haken                             | 1 Stk. 2   |
| 81854         | Sackhalter innen mit Handgriff    | 1 Stk. 1   |
| 81860         | Box klein                         | 1 Stk. 1   |
| 81861         | Box gross                         | 1 Stk. 4   |
| 81863         | Wäschebox Trolley                 | 1 Stk. 1   |
| 81852         | Stielklammer zu Rahmen            | 1 Stk. 1   |
| 81853         | Halterung für Balit               | 1 Stk. 1   |
| 81866         | Teleskopstiel Ergo                | 1 Stk. 2   |
| 81724         | Eimer SmartCar 8 l grün           | 1 Stk. 1   |
| 81725         | Eimer SmartCar 8 l blau           | 1 Stk. 1   |

### Optionales Zubehör

|       |                                   |        |
|-------|-----------------------------------|--------|
| 81747 | WetBox 15 l                       | 1 Stk. |
| 81711 | Benetzungsaufsatz zu WetBox 15 l  | 1 Stk. |
| 81856 | Überzug zu Sackhalter innen       | 1 Stk. |
| 80517 | Balit 560 mit Padsohle            | 1 Stk. |
| 80547 | Balit 380 mit Klettstreifen       | 1 Stk. |
| 80189 | Warnschild                        | 1 Stk. |
| 82592 | Wäschenetz mit Kordel, 60 × 90 cm | 1 Stk. |



# Reinigungswagen

## Reinigungswagen – KeyCar konfiguriert



### KeyCar Medium SA

|                     |  |
|---------------------|--|
| <b>Anwendung</b>    | Unterhaltsreinigung von Oberflächen und Böden  |
| <b>Methode</b>      | Versorgen, Entsorgen, feucht Abwischen, staubbindend Wischen, Nasswischen mit Dosiersystem |
| <b>Lieferumfang</b> | Inklusiv Überzug zu Sackhalter aussen  |
| <b>Abfall</b>       | Sackhalter aussen  |
| <b>Masse L/H/T</b>  | 136 × 118 × 61 cm  |
| <b>Lenkrollen Ø</b> | 125 mm   |

| Art.-Nr. | Bezeichnung      | VE     |
|----------|------------------|--------|
| 80975    | KeyCar Medium SA | 1 Stk. |

| Bestehend aus |                                   | Stk./Wagen |
|---------------|-----------------------------------|------------|
| 81831         | Basisset KeyCar M ohne Lenkrollen | 1 Stk.     |
| 81836         | Lenkrolle ST Ø 125 mm mit Bremse  | 2          |
| 81841         | Türrahmen Dosiersystem, rechts    | 1 Stk.     |
| 81844         | Dosiersystem 6 l                  | 1 Stk.     |
| 81845         | Box zu Dosiersystem               | 1 Stk.     |
| 81846         | Moppbehälter zu Dosiersystem      | 2          |
| 81847         | Schiene, 16 cm                    | 1 Stk.     |
| 81848         | Geräteschiene, 48 cm              | 1 Stk.     |
| 81850         | Stielklammer 20-30                | 2          |
| 81851         | Stielklammer 25-35                | 1 Stk.     |
| 81849         | Haken                             | 2          |
| 81858         | Deckel zu Sackhalter aussen       | 1 Stk.     |
| 81859         | Überzug zu Sackhalter aussen      | 1 Stk.     |
| 81857         | Sackhalter aussen                 | 1 Stk.     |
| 81860         | Box klein                         | 3          |
| 81861         | Box gross                         | 3          |
| 81862         | Wäschebox                         | 1 Stk.     |
| 81863         | Wäschebox Trolley                 | 1 Stk.     |
| 81835         | Lenkrolle ST Ø 125 mm             | 2          |
| 81852         | Stielklammer zu Rahmen            | 1 Stk.     |
| 81853         | Halterung für Balit               | 1 Stk.     |
| 81866         | Teleskopstiel Ergo                | 2          |
| 81724         | Eimer SmartCar 8 l grün           | 1 Stk.     |
| 81725         | Eimer SmartCar 8 l blau           | 1 Stk.     |

### Optionales Zubehör

|       |                                    |        |
|-------|------------------------------------|--------|
| 80517 | Balit 560 mit Padsohle             | 1 Stk. |
| 80547 | Balit 380 mit Klettstreifen        | 1 Stk. |
| 81865 | Rollenhalter Masslinn zu Box gross | 1 Stk. |
| 80189 | Warnschild                         | 1 Stk. |
| 82592 | Wäschenetz mit Kordel, 60 × 90 cm  | 1 Stk. |

# Reinigungswagen

## Reinigungswagen – KeyCar konfiguriert



### KeyCar Large SI

|                     |  |
|---------------------|--|
| <b>Anwendung</b>    | Unterhaltsreinigung von Oberflächen und Böden  |
| <b>Methode</b>      | Versorgen, Entsorgen, feucht Abwischen, staubbindend Wischen, Nasswischen mit Dosiersystem |
| <b>Abfall</b>       | Sackhalter innen mit Pedale  |
| <b>Masse L/H/T</b>  | 137 × 118 × 61 cm  |
| <b>Lenkrollen Ø</b> | 125 mm   |

| Art.-Nr. | Bezeichnung     | VE     |
|----------|-----------------|--------|
| 80976    | KeyCar Large SI | 1 Stk. |

| Bestehend aus |                                   | Stk./Wagen |   |
|---------------|-----------------------------------|------------|---|
| 81832         | Basisset KeyCar L ohne Lenkrollen | 1 Stk.     | 1 |
| 81835         | Lenkrolle ST Ø 125 mm             | 1 Stk.     | 2 |
| 81836         | Lenkrolle ST Ø 125 mm mit Bremse  | 1 Stk.     | 2 |
| 81839         | Türrahmen trocken, links          | 1 Stk.     | 1 |
| 81842         | Rollenhalter Masslinn, links      | 1 Stk.     | 1 |
| 81841         | Türrahmen Dosiersystem, rechts    | 1 Stk.     | 1 |
| 81844         | Dosiersystem 6 l                  | 1 Stk.     | 1 |
| 81845         | Box zu Dosiersystem               | 1 Stk.     | 1 |
| 81846         | Moppbehälter zu Dosiersystem      | 1 Stk.     | 2 |
| 81848         | Geräteschiene, 48 cm              | 1 Stk.     | 2 |
| 81850         | Stielklammer 20-30                | 1 Stk.     | 4 |
| 81851         | Stielklammer 25-35                | 1 Stk.     | 2 |
| 81855         | Sackhalter innen mit Pedale       | 1 Stk.     | 1 |
| 81860         | Box klein                         | 1 Stk.     | 4 |
| 81861         | Box gross                         | 1 Stk.     | 4 |
| 81862         | Wäschebox                         | 1 Stk.     | 1 |
| 81863         | Wäschebox Trolley                 | 1 Stk.     | 1 |
| 81866         | Teleskopstiel Ergo                | 1 Stk.     | 2 |
| 81724         | Eimer SmartCar 8 l grün           | 1 Stk.     | 1 |
| 81725         | Eimer SmartCar 8 l blau           | 1 Stk.     | 1 |

### Optionales Zubehör

|       |                                   |        |
|-------|-----------------------------------|--------|
| 81856 | Überzug zu Sackhalter innen       | 1 Stk. |
| 80517 | Balit 560 mit Padsohle            | 1 Stk. |
| 80547 | Balit 380 mit Klettstreifen       | 1 Stk. |
| 80189 | Warnschild                        | 1 Stk. |
| 82592 | Wäschenetz mit Kordel, 60 × 90 cm | 1 Stk. |

# Reinigungswagen

## Reinigungswagen – KeyCar

### Übersicht Einzelteile und Zubehör

| Nr. | Art.-Nr. | Bezeichnung                              | VE     |
|-----|----------|--|--------|
| 1   | 81830    | Basisset KeyCar S ohne Lenkrollen        | 1 Stk. |
| 2   | 81831    | Basisset KeyCar M ohne Lenkrollen        | 1 Stk. |
| 3   | 81832    | Basisset KeyCar L ohne Lenkrollen        | 1 Stk. |
| 4   | 81835    | Lenkrolle ST Ø 125 mm                    | 1 Stk. |
| 5   | 81836    | Lenkrolle ST Ø 125 mm mit Bremse         | 1 Stk. |
| 6   | 81837    | Türrahmen leer, links                    | 1 Stk. |
| 7   | 81838    | Türrahmen leer, rechts                   | 1 Stk. |
| 8   | 81839    | Türrahmen trocken, links                 | 1 Stk. |
| 9   | 81840    | Türrahmen trocken, rechts                | 1 Stk. |
| 10  | 81841    | Türrahmen Dosiersystem, rechts           | 1 Stk. |
| 11  | 81872    | Türrahmen vorbefeuchtet                  | 1 Stk. |
| 12  | 81842    | Rollenhalter Masslinn, links             | 1 Stk. |
| 13  | 81843    | Rollenhalter Masslinn, rechts            | 1 Stk. |
| 14  | 81844    | Dosiersystem 6 l                         | 1 Stk. |
| 15  | 81845    | Box zu Dosiersystem                      | 1 Stk. |
| 16  | 81846    | Moppbehälter zu Dosiersystem             | 1 Stk. |
| 17  | 81867    | Tablar zu KeyCar S+M+L(li)+L(re)         | 1 Stk. |
| 18  | 81868    | Tablar zu KeyCar L Mitte                 | 1 Stk. |
| 19  | 81871    | Box schmal                               | 1 Stk. |
| 20  | 81847    | Schiene, 16 cm                           | 1 Stk. |
| 21  | 81848    | Geräteschiene, 48 cm                     | 1 Stk. |
| 22  | 81849    | Haken                                    | 1 Stk. |
| 23  | 81850    | Stielklammer 20-30                       | 1 Stk. |
| 24  | 81851    | Stielklammer 25-35                       | 1 Stk. |
| 25  | 81852    | Stielklammer zu Rahmen                   | 1 Stk. |
| 26  | 81853    | Halterung für Balit                      | 1 Stk. |
| 27  | 81891    | KeyCar Arbeitsplanhalterung (Ring)       | 1 Stk. |
| 28  | 81893    | KeyCar Arbeitsplanhalterung (Klemme)     | 1 Stk. |
| 29  | 81854    | Sackhalter innen mit Handgriff           | 1 Stk. |
| 30  | 81855    | Sackhalter innen mit Pedale              | 1 Stk. |
| 31  | 81880    | Sackhalter aussen mit Wäscheelinheit     | 1 Stk. |
| 32  | 81857    | Sackhalter aussen                        | 1 Stk. |
| 33  | 81858    | Deckel zu Sackhalter aussen              | 1 Stk. |
| 34  | 81859    | Überzug zu Sackhalter aussen             | 1 Stk. |
| 35  | 81881    | Überzug zu Wäscheelinheit aussen         | 1 Stk. |
| 36  | 81856    | Überzug zu Sackhalter innen              | 1 Stk. |
| 37  | 81860    | Box klein                                | 1 Stk. |
| 38  | 81861    | Box gross                                | 1 Stk. |
| 39  | 81862    | Wäschebox                                | 1 Stk. |
| 40  | 81863    | Wäschebox Trolley                        | 1 Stk. |
| 41  | 81865    | Rollenhalter Masslinn zu Box gross       | 1 Stk. |
| 42  | 81866    | Teleskopstiel Ergo                       | 1 Stk. |
| 43  | 81900    | RAM Fixierung                            | 1 Set  |
| 44  | 81907    | RAM Tablethalterung Tab-Tite 3U          | 1 Stk. |
| 45  | 81885    | Halter Des/Handschuhe KeyCar (li)        | 1 Stk. |
| 46  | 81886    | Halter Des/Handschuhe KeyCar (re)        | 1 Stk. |
| 47  | 81887    | Halter Des/Handschuhe KeyCar Türe schmal | 1 Stk. |
| 48  | 81888    | Handschuhboxspender zu KeyCar            | 1 Stk. |
| 49  | 16784    | RX 5 500 ml Spendersystem                | 1 Stk. |



1



2



3



# Reinigungswagen

## Reinigungswagen – SmartCar

### Wetrok SmartCar – Ihre flexible Reinigungszentrale

Der SmartCar ist – wie es der Name verrät – eine bis ins letzte Detail durchdachte Reinigungsstation auf Rädern. Damit sind Sie für jede Situation bestens gewappnet. Je nach Nutzungsbedarf können Sie jede Etage und jedes Element individuell ausgestalten – vom eingebauten vorbefeuchtenden Moppsystem bis hin zur abkoppelbaren Entsorgungseinheit. Und sollten sich Ihre Ansprüche verändern, passen wir Ihren Smartcar ganz einfach den neuen Anforderungen an.



#### Flexibel kombinierbare Elemente

Egal, wo auf dem Wagen Sie Mopppresse, Sackhalter, Wäschebox oder Eimer benötigen – wir bauen Ihr persönliches Unikat, massgeschneidert auf Ihre Bedürfnisse, zusammen.



#### Klein und ergonomisch

Der SmartCar ist wendig und ergonomisch durchdacht. Damit Sie minimale Kraft für das Manövrieren benötigen und die Höhe Ihrer Schiebegriffe exakt auf Ihre Körpergröße ausrichten können.



#### Hohes Ladevolumen

Der SmartCar verfügt über ein Ladevolumen von bis zu 99 Litern pro Turm. Damit Sie jederzeit alles dabei haben und zeitintensive Rüstwege vermeiden.



**Praktisch:** Dank der abkoppelbaren Entsorgungseinheit kann der Wagen gleichzeitig an zwei Orten stehen.

# Reinigungswagen

## Reinigungswagen – SmartCar konfiguriert geschlossen

### SmartCar Compact Q



|                     |  |
|---------------------|--|
| <b>Anwendung</b>    | Unterhaltsreinigung mit WetBox-System für höchste Effizienz und Hygiene  |
| <b>Methode</b>      | Versorgen, Entsorgen, feucht Abwischen, staubbindend Wischen, Nasswischen mit WetBox-System  |
| <b>Hinweis</b>      | Masse inkl. Geräteabstützung 9 cm, gewünschte Sackfixierungen und Wäschenetzhalterungen (unter optionalem Zubehör) müssen separat dazu bestellt werden |
| <b>Lieferumfang</b> | Inklusiv Umbauanleitung SmartCar   |
| <b>Abfall</b>       | Sackhalter Q Base  |
| <b>Masse L/H/T</b>  | 112 × 112 × 61 cm  |
| <b>Lenkrollen Ø</b> | 125 mm   |

| Art.-Nr. | Bezeichnung        | VE     |
|----------|--------------------|--------|
| 80771    | SmartCar Compact Q | 1 Stk. |

| Bestehend aus |  |        | Stk./Wagen |
|---------------|--|--------|------------|
| 81951         | Grundplatte L für Fusspedal, ohne Lenkrollen | 1 Stk. | 1          |
| 81782         | Lenkrolle Ø 125 mm                           | 1 Stk. | 2          |
| 81783         | Lenkrolle Ø 125 mm mit Bremse                | 1 Stk. | 2          |
| 81945         | SmartCar Stossschutz Plus, Set (4 Stk.)      | 1 Set  | 1          |
| 81710         | Aluholm                                      | 1 Stk. | 2          |
| 81744         | Traverse, beidseitig                         | 1 Stk. | 2          |
| 81944         | Traverse, einseitig                          | 1 Stk. | 6          |
| 81746         | Box 5 l                                      | 1 Stk. | 1          |
| 81747         | WetBox 15 l                                  | 1 Stk. | 3          |
| 81936         | Box 10 l                                     | 1 Stk. | 1          |
| 81938         | Deckel zu Box 10 l                           | 1 Stk. | 1          |
| 81941         | Halterung Box 10 l, ausziehbar               | 1 Stk. | 1          |
| 81932         | Geräteabstützung zu SmartCar geschlossen     | 1 Stk. | 1          |
| 81965         | Rückwand single zu SmartCar                  | 1 Stk. | 1          |
| 81968         | Seitenwand zu SmartCar                       | 1 Stk. | 2          |
| 81953         | SmartCar Eckprofileiste (EckPL)              | 1 Stk. | 2          |
| 81956         | EckPL mit Schloss(li), Türscharnier (re)     | 1 Stk. | 1          |
| 81960         | Tür zu SmartCar mit Griffleiste, rechts      | 1 Stk. | 1          |
| 81600         | Schlüssel zu SmartCar                        | 1 Stk. | 1          |
| 81790         | Abdeckung lang mit Stielhalterung            | 1 Stk. | 1          |
| 81788         | Hakenleiste kurz                             | 1 Stk. | 1          |
| 81704         | Abdeckung kurz                               | 1 Stk. | 1          |
| 81972         | Sackhalter Q Base mit Deckel, Fusspedal      | 1 Stk. | 1          |

| Optionales Zubehör |   |        |
|--------------------|---|--------|
| 81980              | Sackfixierung 70 l zu Sackhalter Q, schwarz | 1 Stk. |
| 81981              | Sackfixierung 40 l zu Sackhalter Q, schwarz | 1 Stk. |
| 81982              | Sackfixierung 40 l zu Sackhalter Q, gelb    | 1 Stk. |
| 81983              | Sackfixierung 40 l zu Sackhalter Q, blau    | 1 Stk. |
| 81984              | Wäschenetzhalter zu Sackhalter Q            | 1 Stk. |
| 81985              | Steg zu Sackhalter Q                        | 1 Stk. |

# Reinigungswagen

## Reinigungswagen – SmartCar konfiguriert geschlossen

### SmartCar Mini 10



|                     |  |
|---------------------|--|
| <b>Anwendung</b>    | Unterhaltsreinigung mit WetBox-System für höchste Effizienz und Hygiene  |
| <b>Methode</b>      | Versorgen, Entsorgen, feucht Abwischen, staubbindend Wischen, Nasswischen mit WetBox-System  |
| <b>Hinweis</b>      | Masse inkl. Geräteabstützung 9 cm, gewünschte Sackfixierungen und Wäschenetzhalterungen (unter optionalem Zubehör) müssen separat dazu bestellt werden |
| <b>Lieferumfang</b> | Inklusiv Umbauanleitung SmartCar   |
| <b>Abfall</b>       | Sackhalter Q Base  |
| <b>Masse L/H/T</b>  | 112 × 114 × 61 cm  |
| <b>Lenkrollen Ø</b> | 125 mm   |

| Art.-Nr. | Bezeichnung      | VE     |
|----------|------------------|--------|
| 80772    | SmartCar Mini 10 | 1 Stk. |

| Bestehend aus |  |        | Stk./Wagen |
|---------------|--|--------|------------|
| 81951         | Grundplatte L für Fusspedal, ohne Lenkrollen | 1 Stk. | 1          |
| 81782         | Lenkrolle Ø 125 mm                           | 1 Stk. | 2          |
| 81783         | Lenkrolle Ø 125 mm mit Bremse                | 1 Stk. | 2          |
| 81945         | SmartCar Stossschutz Plus, Set (4 Stk.)      | 1 Set  | 1          |
| 81710         | Aluholm                                      | 1 Stk. | 2          |
| 81744         | Traverse, beidseitig                         | 1 Stk. | 3          |
| 81944         | Traverse, einseitig                          | 1 Stk. | 6          |
| 81941         | Halterung Box 10 I, ausziehbar               | 1 Stk. | 1          |
| 81935         | Box 4 I                                      | 1 Stk. | 1          |
| 81936         | Box 10 I                                     | 1 Stk. | 4          |
| 81938         | Deckel zu Box 10 I                           | 1 Stk. | 4          |
| 81800         | SmartCar Lochwandauszug                      | 1 Stk. | 1          |
| 81804         | Box 2 I, zu Lochwand                         | 1 Stk. | 1          |
| 81955         | SmartCar EckPL mit Schloss links             | 1 Stk. | 1          |
| 81569         | Rückwand single zu SmartCar f. Stielhalter   | 1 Stk. | 1          |
| 81796         | Stielhalterung 3-Fach                        | 1 Stk. | 1          |
| 81932         | Geräteabstützung zu SmartCar geschlossen     | 1 Stk. | 1          |
| 81968         | Seitenwand zu SmartCar                       | 1 Stk. | 2          |
| 81953         | SmartCar Eckprofileiste (EckPL)              | 1 Stk. | 2          |
| 81961         | Tür schmal zu SmartCar mit GL, links         | 1 Stk. | 1          |
| 81957         | EckPL mit Türscharnier (li), Schloss(re)     | 1 Stk. | 1          |
| 81600         | Schlüssel zu SmartCar                        | 1 Stk. | 1          |
| 81790         | Abdeckung lang mit Stielhalterung            | 1 Stk. | 1          |
| 81947         | Abdeckung kurz links zu 4 I Box              | 1 Stk. | 1          |
| 81948         | Abdeckung kurz rechts zu 4 I Box             | 1 Stk. | 1          |
| 81803         | Abdeckung zu Lochwandauszug, rechts          | 1 Stk. | 1          |
| 81972         | Sackhalter Q Base mit Deckel, Fusspedal      | 1 Stk. | 1          |
| 81991         | Eimer SmartCar 6 I blau                      | 1 Stk. | 1          |
| 81993         | Eimer SmartCar 6 I gelb                      | 1 Stk. | 1          |
| 81996         | Deckel zu Eimer SmartCar 6 I blau            | 1 Stk. | 1          |
| 81998         | Deckel zu Eimer SmartCar 6 I gelb            | 1 Stk. | 1          |

| Optionales Zubehör |   |        |
|--------------------|---|--------|
| 81980              | Sackfixierung 70 I zu Sackhalter Q, schwarz | 1 Stk. |
| 81982              | Sackfixierung 40 I zu Sackhalter Q, gelb    | 1 Stk. |
| 81983              | Sackfixierung 40 I zu Sackhalter Q, blau    | 1 Stk. |
| 81984              | Wäschenetzhalter zu Sackhalter Q            | 1 Stk. |
| 81985              | Steg zu Sackhalter Q                        | 1 Stk. |
| 81990              | Eimer SmartCar 6 I grün                     | 1 Stk. |
| 81992              | Eimer SmartCar 6 I rot                      | 1 Stk. |
| 81928              | SmartCar Halterung Desinfektion/Seife       | 1 Stk. |

# Reinigungswagen

## Reinigungswagen – SmartCar konfiguriert geschlossen

### SmartCar Medium 10 KL



|                     |  |
|---------------------|--|
| <b>Anwendung</b>    | Unterhaltsreinigung mit WetBox-System für höchste Effizienz und Hygiene  |
| <b>Methode</b>      | Versorgen, Entsorgen, feucht Abwischen, staubbindend Wischen, Nasswischen mit WetBox-System  |
| <b>Hinweis</b>      | Masse inkl. Geräteabstützung 9 cm, gewünschte Sackfixierungen und Wäschenetzhalterungen (unter optionalem Zubehör) müssen separat dazu bestellt werden |
| <b>Lieferumfang</b> | Inklusiv Umbauanleitung SmartCar   |
| <b>Abfall</b>       | Sackhalter Q KL  |
| <b>Masse L/H/T</b>  | 146 x 112 x 61 cm  |
| <b>Lenkrollen Ø</b> | 125 mm   |

| Art.-Nr. | Bezeichnung           | VE     |
|----------|-----------------------|--------|
| 80773    | SmartCar Medium 10 KL | 1 Stk. |

| Bestehend aus |   |        | Stk./Wagen |
|---------------|---|--------|------------|
| 81751         | Grundplatte L ohne Lenkrollen, 78 x 52 cm | 1 Stk. | 1          |
| 81782         | Lenkrolle Ø 125 mm                        | 1 Stk. | 2          |
| 81783         | Lenkrolle Ø 125 mm mit Bremse             | 1 Stk. | 2          |
| 81979         | Anbausatz Sackhalter Q KL mit Fusspedal   | 1 Stk. | 1          |
| 81745         | Stossschutz                               | 1 Stk. | 1          |
| 81710         | Aluholm                                   | 1 Stk. | 3          |
| 81744         | Traverse, beidseitig                      | 1 Stk. | 4          |
| 81944         | Traverse, einseitig                       | 1 Stk. | 10         |
| 81746         | Box 5 l                                   | 1 Stk. | 2          |
| 81747         | WetBox 15 l                               | 1 Stk. | 1          |
| 81757         | Box 35 l                                  | 1 Stk. | 1          |
| 81935         | Box 4 l                                   | 1 Stk. | 1          |
| 81936         | Box 10 l                                  | 1 Stk. | 4          |
| 81938         | Deckel zu Box 10 l                        | 1 Stk. | 4          |
| 81940         | Halterung Box 10 l, auf Grundplatte L     | 1 Stk. | 1          |
| 81966         | Rückwand single + 10 l Box zu SmartCar    | 1 Stk. | 1          |
| 81968         | Seitenwand zu SmartCar                    | 1 Stk. | 1          |
| 81969         | Seitenwand zu SmartCar kurz               | 1 Stk. | 1          |
| 81953         | SmartCar Eckprofileiste (EckPL)           | 1 Stk. | 2          |
| 81958         | ZL mit Schloss und EckPL für Türen L+ R   | 1 Stk. | 1          |
| 81961         | Tür schmal zu SmartCar mit GL, links      | 1 Stk. | 1          |
| 81960         | Tür zu SmartCar mit Griffleiste, rechts   | 1 Stk. | 1          |
| 81600         | Schlüssel zu SmartCar                     | 1 Stk. | 1          |
| 81786         | Hakenleiste kurz, links                   | 1 Stk. | 1          |
| 81932         | Geräteabstützung zu SmartCar geschlossen  | 1 Stk. | 1          |
| 81948         | Abdeckung kurz rechts zu 4 l Box          | 1 Stk. | 1          |
| 81947         | Abdeckung kurz links zu 4 l Box           | 1 Stk. | 1          |
| 81779         | Abdeckung kurz, rechts                    | 1 Stk. | 1          |
| 81790         | Abdeckung lang mit Stielhalterung         | 1 Stk. | 1          |

| Optionales Zubehör |   |        |
|--------------------|---|--------|
| 81980              | Sackfixierung 70 l zu Sackhalter Q, schwarz | 1 Stk. |
| 81981              | Sackfixierung 40 l zu Sackhalter Q, schwarz | 1 Stk. |
| 81982              | Sackfixierung 40 l zu Sackhalter Q, gelb    | 1 Stk. |
| 81983              | Sackfixierung 40 l zu Sackhalter Q, blau    | 1 Stk. |
| 81984              | Wäschenetzhalter zu Sackhalter Q            | 1 Stk. |
| 81985              | Steg zu Sackhalter Q                        | 1 Stk. |
| 81725              | Eimer SmartCar 8 l blau                     | 1 Stk. |
| 81726              | Eimer SmartCar 8 l rot                      | 1 Stk. |
| 81727              | Eimer SmartCar 8 l gelb                     | 1 Stk. |
| 81763              | Eimer SmartCar 8 l weiss                    | 1 Stk. |
| 81990              | Eimer SmartCar 6 l grün                     | 1 Stk. |
| 81991              | Eimer SmartCar 6 l blau                     | 1 Stk. |
| 81992              | Eimer SmartCar 6 l rot                      | 1 Stk. |
| 81993              | Eimer SmartCar 6 l gelb                     | 1 Stk. |



# Reinigungswagen

## Reinigungswagen – SmartCar konfiguriert geschlossen

### SmartCar Medium 10 AK



|                     |  |
|---------------------|--|
| <b>Anwendung</b>    | Unterhaltsreinigung mit WetBox-System für höchste Effizienz und Hygiene  |
| <b>Methode</b>      | Versorgen, Entsorgen, feucht Abwischen, staubbindend Wischen, Nasswischen mit WetBox-System  |
| <b>Hinweis</b>      | Masse inkl. Geräteabstützung 9 cm, gewünschte Sackfixierungen und Wäschenetzhalterungen (unter optionalem Zubehör) müssen separat dazu bestellt werden |
| <b>Lieferumfang</b> | Inklusiv Umbauanleitung SmartCar   |
| <b>Abfall</b>       | Sackhalter Q AK  |
| <b>Masse L/H/T</b>  | 161 × 112 × 61 cm  |
| <b>Lenkrollen Ø</b> | 125 mm   |

| Art.-Nr. | Bezeichnung           | VE     |
|----------|-----------------------|--------|
| 80774    | SmartCar Medium 10 AK | 1 Stk. |

| Bestehend aus |   |        | Stk./Wagen |
|---------------|---|--------|------------|
| 81751         | Grundplatte L ohne Lenkrollen, 78 x 52 cm   | 1 Stk. | 1          |
| 81782         | Lenkrolle Ø 125 mm                          | 1 Stk. | 2          |
| 81783         | Lenkrolle Ø 125 mm mit Bremse               | 1 Stk. | 2          |
| 81575         | Anbausatz Q AK mit Deckel, FP, Schwenktüren | 1 Stk. | 1          |
| 81945         | SmartCar Stossschutz Plus, Set (4 Stk.)     | 1 Set  | 1          |
| 81710         | Aluholm                                     | 1 Stk. | 3          |
| 81744         | Traverse, beidseitig                        | 1 Stk. | 4          |
| 81944         | Traverse, einseitig                         | 1 Stk. | 10         |
| 81746         | Box 5 l                                     | 1 Stk. | 2          |
| 81747         | WetBox 15 l                                 | 1 Stk. | 1          |
| 81757         | Box 35 l                                    | 1 Stk. | 1          |
| 81935         | Box 4 l                                     | 1 Stk. | 1          |
| 81936         | Box 10 l                                    | 1 Stk. | 4          |
| 81938         | Deckel zu Box 10 l                          | 1 Stk. | 4          |
| 81940         | Halterung Box 10 l, auf Grundplatte L       | 1 Stk. | 1          |
| 81966         | Rückwand single + 10 l Box zu SmartCar      | 1 Stk. | 1          |
| 81968         | Seitenwand zu SmartCar                      | 1 Stk. | 1          |
| 81969         | Seitenwand zu SmartCar kurz                 | 1 Stk. | 1          |
| 81953         | SmartCar Eckprofileiste (EckPL)             | 1 Stk. | 2          |
| 81958         | ZL mit Schloss und EckPL für Türen L+ R     | 1 Stk. | 1          |
| 81961         | Tür schmal zu SmartCar mit GL, links        | 1 Stk. | 1          |
| 81960         | Tür zu SmartCar mit Griffleiste, rechts     | 1 Stk. | 1          |
| 81600         | Schlüssel zu SmartCar                       | 1 Stk. | 1          |
| 81786         | Hakenleiste kurz, links                     | 1 Stk. | 1          |
| 81932         | Geräteabstützung zu SmartCar geschlossen    | 1 Stk. | 1          |
| 81948         | Abdeckung kurz rechts zu 4 l Box            | 1 Stk. | 1          |
| 81947         | Abdeckung kurz links zu 4 l Box             | 1 Stk. | 1          |
| 81779         | Abdeckung kurz, rechts                      | 1 Stk. | 1          |
| 81943         | Schiebegriff mit Stielhalterung             | 1 Stk. | 1          |

| Optionales Zubehör |   |        |
|--------------------|---|--------|
| 81980              | Sackfixierung 70 l zu Sackhalter Q, schwarz | 1 Stk. |
| 81981              | Sackfixierung 40 l zu Sackhalter Q, schwarz | 1 Stk. |
| 81982              | Sackfixierung 40 l zu Sackhalter Q, gelb    | 1 Stk. |
| 81983              | Sackfixierung 40 l zu Sackhalter Q, blau    | 1 Stk. |
| 81984              | Wäschenetzhalter zu Sackhalter Q            | 1 Stk. |
| 81985              | Steg zu Sackhalter Q                        | 1 Stk. |
| 81725              | Eimer SmartCar 8 l blau                     | 1 Stk. |
| 81726              | Eimer SmartCar 8 l rot                      | 1 Stk. |
| 81727              | Eimer SmartCar 8 l gelb                     | 1 Stk. |
| 81763              | Eimer SmartCar 8 l weiss                    | 1 Stk. |
| 81990              | Eimer SmartCar 6 l grün                     | 1 Stk. |
| 81991              | Eimer SmartCar 6 l blau                     | 1 Stk. |
| 81992              | Eimer SmartCar 6 l rot                      | 1 Stk. |
| 81993              | Eimer SmartCar 6 l gelb                     | 1 Stk. |

# Reinigungswagen

## Reinigungswagen – SmartCar konfiguriert offen

### SmartCar Hopital Plus GL2



|                     |   |
|---------------------|---|
| <b>Anwendung</b>    | Unterhaltsreinigung mit WetBox-System für höchste Effizienz und Hygiene                     |
| <b>Methode</b>      | Versorgen, Entsorgen, feucht Abwischen, staubbindend Wischen, Nasswischen mit WetBox-System |
| <b>Hinweis</b>      | Masse inkl. Geräteabstützung 12 cm  |
| <b>Lieferumfang</b> | Inklusiv Umbauanleitung SmartCar  |
| <b>Abfall</b>       | Sackhalter S  |
| <b>Masse L/H/T</b>  | 141 × 114 × 64 cm   |
| <b>Lenkrollen Ø</b> | 125 mm  |
| <b>Gewicht (kg)</b> | 31  |

| Art.-Nr. | Bezeichnung               | VE     |
|----------|---------------------------|--------|
| 80766    | SmartCar Hopital Plus GL2 | 1 Stk. |

| Bestehend aus |   | Stk./Wagen |
|---------------|---|------------|
| 81751         | Grundplatte L ohne Lenkrollen, 78 x 52 cm | 1 Stk. 1   |
| 81738         | Kupplungssatz Anbauplatte                 | 1 Stk. 1   |
| 81759         | Anbauplatte S ohne Lenkrolle, 37 x 52 cm  | 1 Stk. 1   |
| 81782         | Lenkrolle Ø 125 mm                        | 1 Stk. 3   |
| 81783         | Lenkrolle Ø 125 mm mit Bremse             | 1 Stk. 2   |
| 81710         | Aluholm                                   | 1 Stk. 3   |
| 81744         | Traverse, beidseitig                      | 1 Stk. 6   |
| 81766         | Fixierungen für Box, Set (8 Stk.)         | 1 Set 1    |
| 81746         | Box 5 l                                   | 1 Stk. 2   |
| 81747         | WetBox 15 l                               | 1 Stk. 3   |
| 81718         | Deckel zu Box                             | 1 Stk. 3   |
| 81743         | Haken-Set (2 Stk.)                        | 1 Set 1    |
| 81748         | Abdeckung klein, Set (2 Stk.)             | 1 Set 1    |
| 81786         | Hakenleiste kurz, links                   | 1 Stk. 1   |
| 81787         | Hakenleiste kurz, rechts                  | 1 Stk. 1   |
| 81731         | Geräteabstützung kurz                     | 1 Stk. 2   |
| 81778         | Abdeckung kurz, links                     | 1 Stk. 2   |
| 81779         | Abdeckung kurz, rechts                    | 1 Stk. 2   |
| 81703         | Abdeckung lang, glatt                     | 1 Stk. 2   |
| 81702         | Abdeckung lang, Deko                      | 1 Stk. 1   |
| 81775         | SmartCar Schiebegriff offen               | 1 Stk. 1   |
| 81708         | Sackhalter S, 110 l                       | 1 Stk. 1   |
| 81713         | Deckel zu Sackhalter S/M                  | 1 Stk. 1   |
| 81721         | Eimer SmartCar 17 l grün                  | 1 Stk. 1   |
| 81722         | Eimer SmartCar 17 l blau                  | 1 Stk. 1   |
| 81725         | Eimer SmartCar 8 l blau                   | 1 Stk. 1   |
| 81726         | Eimer SmartCar 8 l rot                    | 1 Stk. 1   |
| 81727         | Eimer SmartCar 8 l gelb                   | 1 Stk. 1   |
| 81695         | Rollenhalter SmartCar für Masslin 2000    | 1 Stk. 1   |

| Optionales Zubehör |                                       | Stk./Wagen |
|--------------------|---------------------------------------|------------|
| 81711              | Benetzungsaufsatz zu WetBox 15 l      | 1 Stk.     |
| 81936              | Box 10 l                              | 1 Stk.     |
| 81937              | Benetzungsaufsatz zu Box 10 l         | 1 Stk.     |
| 81942              | Halterung Box 10 l, Front             | 1 Stk.     |
| 81773              | Geräteabstützung F stirnseitig        | 1 Stk.     |
| 81118              | Stielklammer 25-35 schwarz, 20 mm     | 1 Stk.     |
| 82708              | Clip grün für Sackhalter              | 1 Stk.     |
| 81763              | Eimer SmartCar 8 l weiss              | 1 Stk.     |
| 81764              | SmartCar Arbeitsplanhalter            | 1 Stk.     |
| 81928              | SmartCar Halterung Desinfektion/Seife | 1 Stk.     |

# Reinigungswagen

## Reinigungswagen – SmartCar konfiguriert offen

### SmartCar Compact GL1



|                     |   |
|---------------------|---|
| <b>Anwendung</b>    | Unterhaltsreinigung mit WetBox-System für höchste Effizienz und Hygiene                     |
| <b>Methode</b>      | Versorgen, Entsorgen, feucht Abwischen, staubbindend Wischen, Nasswischen mit WetBox-System |
| <b>Hinweis</b>      | Masse inkl. Geräteabstützung 12 cm, Schubladen in beiden Stossrichtungen offen              |
| <b>Lieferumfang</b> | Inklusiv Umbauanleitung SmartCar  |
| <b>Abfall</b>       | Sackhalter M  |
| <b>Masse L/H/T</b>  | 116 × 112 × 64 cm   |
| <b>Lenkrollen Ø</b> | 100 mm  |
| <b>Gewicht (kg)</b> | 28  |

| Art.-Nr. | Bezeichnung          | VE     |
|----------|----------------------|--------|
| 80767    | SmartCar Compact GL1 | 1 Stk. |

| Bestehend aus |  | Stk./Wagen |
|---------------|--|------------|
| 81733         | Grundplatte L mit Lenkrollen Ø 100 mm  | 1 Stk. 1   |
| 81710         | Aluholm                                | 1 Stk. 3   |
| 81744         | Traverse, beidseitig                   | 1 Stk. 9   |
| 81746         | Box 5 l                                | 1 Stk. 1   |
| 81747         | WetBox 15 l                            | 1 Stk. 3   |
| 81775         | SmartCar Schiebegriff offen            | 1 Stk. 1   |
| 81533         | Eimer Wetcar 15 l schmal blau          | 1 Stk. 1   |
| 81765         | Halterung zu Eimer Wetcar 15 l schmal  | 1 Stk. 1   |
| 81118         | Stielklammer 25-35 schwarz, 20 mm      | 1 Stk. 1   |
| 81719         | Sackhalter M, 110 l                    | 1 Stk. 1   |
| 81709         | Sackfixierung (S/M), 2 x 60 l          | 1 Stk. 1   |
| 81699         | Deckelhalter zu Sackhalter M           | 1 Stk. 1   |
| 81713         | Deckel zu Sackhalter S/M               | 1 Stk. 1   |
| 81789         | Hakenleiste lang                       | 1 Stk. 1   |
| 81758         | Geräteabstützung lang                  | 1 Stk. 1   |
| 81704         | Abdeckung kurz                         | 1 Stk. 1   |
| 81788         | Hakenleiste kurz                       | 1 Stk. 1   |
| 81731         | Geräteabstützung kurz                  | 1 Stk. 1   |
| 81743         | Haken-Set (2 Stk.)                     | 1 Set 1    |
| 81748         | Abdeckung klein, Set (2 Stk.)          | 1 Set 6    |
| 81703         | Abdeckung lang, glatt                  | 1 Stk. 5   |
| 81702         | Abdeckung lang, Deko                   | 1 Stk. 1   |
| 81721         | Eimer SmartCar 17 l grün               | 1 Stk. 1   |
| 81725         | Eimer SmartCar 8 l blau                | 1 Stk. 1   |
| 81726         | Eimer SmartCar 8 l rot                 | 1 Stk. 1   |
| 81727         | Eimer SmartCar 8 l gelb                | 1 Stk. 1   |
| 81715         | Deckel zu Eimer SmartCar 8 l blau      | 1 Stk. 1   |
| 81716         | Deckel zu Eimer SmartCar 8 l rot       | 1 Stk. 1   |
| 81717         | Deckel zu Eimer SmartCar 8 l gelb      | 1 Stk. 1   |
| 81695         | Rollenhalter SmartCar für Masslin 2000 | 1 Stk. 1   |

| Optionales Zubehör |                                       | Stk./Wagen |
|--------------------|---------------------------------------|------------|
| 81711              | Benetzungsaufsatz zu WetBox 15 l      | 1 Stk.     |
| 81534              | Deckel zu Eimer 15 l schmal blau      | 1 Stk.     |
| 81773              | Geräteabstützung F stirnseitig        | 1 Stk.     |
| 81116              | Stielklammer 20-30 schwarz, 20mm      | 1 Stk.     |
| 81704              | Abdeckung kurz                        | 1 Stk.     |
| 82708              | Clip grün für Sackhalter              | 1 Stk.     |
| 81928              | SmartCar Halterung Desinfektion/Seife | 1 Stk.     |

# Reinigungswagen

## Reinigungswagen – SmartCar konfiguriert offen

### SmartCar Compact Basic GL1



|                     |   |
|---------------------|---|
| <b>Anwendung</b>    | Unterhaltsreinigung mit WetBox-System für höchste Effizienz und Hygiene                     |
| <b>Methode</b>      | Versorgen, Entsorgen, feucht Abwischen, staubbindend Wischen, Nasswischen mit WetBox-System |
| <b>Hinweis</b>      | Masse inkl. Geräteabstützung 12 cm  |
| <b>Lieferumfang</b> | Inklusiv Umbauanleitung SmartCar  |
| <b>Abfall</b>       | Sackhalter S  |
| <b>Masse L/H/T</b>  | 104 × 112 × 64 cm   |
| <b>Lenkrollen Ø</b> | 125 mm  |
| <b>Gewicht (kg)</b> | 24  |

| Art.-Nr. | Bezeichnung                | VE     |
|----------|----------------------------|--------|
| 80768    | SmartCar Compact Basic GL1 | 1 Stk. |

| Bestehend aus |                                       | Stk./Wagen |   |
|---------------|---------------------------------------|------------|---|
| 81733         | Grundplatte L mit Lenkrollen Ø 100 mm | 1 Stk.     | 1 |
| 81710         | Aluholm                               | 1 Stk.     | 2 |
| 81744         | Traverse, beidseitig                  | 1 Stk.     | 8 |
| 81746         | Box 5 l                               | 1 Stk.     | 1 |
| 81747         | WetBox 15 l                           | 1 Stk.     | 3 |
| 81718         | Deckel zu Box                         | 1 Stk.     | 3 |
| 81775         | SmartCar Schiebegriff offen           | 1 Stk.     | 1 |
| 81533         | Eimer Wetcar 15 l schmal blau         | 1 Stk.     | 1 |
| 81765         | Halterung zu Eimer Wetcar 15 l schmal | 1 Stk.     | 1 |
| 81118         | Stielklammer 25-35 schwarz, 20 mm     | 1 Stk.     | 1 |
| 81708         | Sackhalter S, 110 l                   | 1 Stk.     | 1 |
| 81713         | Deckel zu Sackhalter S/M              | 1 Stk.     | 1 |
| 81704         | Abdeckung kurz                        | 1 Stk.     | 4 |
| 81788         | Hakenleiste kurz                      | 1 Stk.     | 1 |
| 81731         | Geräteabstützung kurz                 | 1 Stk.     | 1 |
| 81743         | Haken-Set (2 Stk.)                    | 1 Set      | 1 |
| 81748         | Abdeckung klein, Set (2 Stk.)         | 1 Set      | 2 |
| 81703         | Abdeckung lang, glatt                 | 1 Stk.     | 6 |
| 81702         | Abdeckung lang, Deko                  | 1 Stk.     | 1 |
| 81725         | Eimer SmartCar 8 l blau               | 1 Stk.     | 1 |
| 81726         | Eimer SmartCar 8 l rot                | 1 Stk.     | 1 |
| 81727         | Eimer SmartCar 8 l gelb               | 1 Stk.     | 1 |

| Optionales Zubehör |  |        |  |
|--------------------|--|--------|--|
| 81695              | Rollenhalter SmartCar für Masslin 2000 | 1 Stk. |  |
| 81711              | Benetzungsaufsatz zu WetBox 15 l       | 1 Stk. |  |
| 81715              | Deckel zu Eimer SmartCar 8 l blau      | 1 Stk. |  |
| 81716              | Deckel zu Eimer SmartCar 8 l rot       | 1 Stk. |  |
| 81717              | Deckel zu Eimer SmartCar 8 l gelb      | 1 Stk. |  |
| 81773              | Geräteabstützung F stirnseitig         | 1 Stk. |  |
| 81709              | Sackfixierung (S/M), 2 × 60 l          | 1 Stk. |  |
| 82708              | Clip grün für Sackhalter               | 1 Stk. |  |
| 81928              | SmartCar Halterung Desinfektion/Seife  | 1 Stk. |  |

# Reinigungswagen

## Reinigungswagen – SmartCar konfiguriert offen

### SmartCar Kombi Allround GL1



|                     |  |
|---------------------|--|
| <b>Anwendung</b>    | Unterhaltsreinigung mit der Moppresse Kunststoff   |
| <b>Methode</b>      | Versorgen, Entsorgen, feucht Abwischen, staubbindend Wischen, Nasswischen mit Moppresse Kunststoff |
| <b>Hinweis</b>      | Masse inkl. Geräteabstützung 12 cm   |
| <b>Lieferumfang</b> | Inklusiv Umbauanleitung SmartCar   |
| <b>Abfall</b>       | Sackhalter S   |
| <b>Masse L/H/T</b>  | 115 x 114 x 64 cm  |
| <b>Lenkrollen Ø</b> | 125 mm   |
| <b>Gewicht (kg)</b> | 28.5   |

| Art.-Nr. | Bezeichnung                 | VE     |
|----------|-----------------------------|--------|
| 80769    | SmartCar Kombi Allround GL1 | 1 Stk. |

| Bestehend aus |   | Stk./Wagen |   |
|---------------|---|------------|---|
| 81751         | Grundplatte L ohne Lenkrollen, 78 x 52 cm | 1 Stk.     | 1 |
| 81759         | Anbauplatte S ohne Lenkrolle, 37 x 52 cm  | 1 Stk.     | 1 |
| 81738         | Kupplungssatz Anbauplatte                 | 1 Stk.     | 1 |
| 81782         | Lenkrolle Ø 125 mm                        | 1 Stk.     | 3 |
| 81783         | Lenkrolle Ø 125 mm mit Bremse             | 1 Stk.     | 2 |
| 81710         | Aluholm                                   | 1 Stk.     | 2 |
| 81744         | Traverse, beidseitig                      | 1 Stk.     | 4 |
| 81746         | Box 5 l                                   | 1 Stk.     | 1 |
| 81747         | WetBox 15 l                               | 1 Stk.     | 1 |
| 81757         | Box 35 l                                  | 1 Stk.     | 1 |
| 81718         | Deckel zu Box                             | 1 Stk.     | 1 |
| 81704         | Abdeckung kurz                            | 1 Stk.     | 2 |
| 81788         | Hakenleiste kurz                          | 1 Stk.     | 1 |
| 81731         | Geräteabstützung kurz                     | 1 Stk.     | 1 |
| 81743         | Haken-Set (2 Stk.)                        | 1 Set      | 1 |
| 81703         | Abdeckung lang, glatt                     | 1 Stk.     | 2 |
| 81702         | Abdeckung lang, Deko                      | 1 Stk.     | 1 |
| 80035         | Moppresse Kunststoff                      | 1 Stk.     | 1 |
| 81737         | Halter S zu Moppresse                     | 1 Stk.     | 1 |
| 81721         | Eimer SmartCar 17 l grün                  | 1 Stk.     | 1 |
| 81722         | Eimer SmartCar 17 l blau                  | 1 Stk.     | 1 |
| 81790         | Abdeckung lang mit Stielhalterung         | 1 Stk.     | 1 |
| 81708         | Sackhalter S, 110 l                       | 1 Stk.     | 1 |
| 81713         | Deckel zu Sackhalter S/M                  | 1 Stk.     | 1 |
| 81725         | Eimer SmartCar 8 l blau                   | 1 Stk.     | 1 |
| 81726         | Eimer SmartCar 8 l rot                    | 1 Stk.     | 1 |
| 81727         | Eimer SmartCar 8 l gelb                   | 1 Stk.     | 1 |

| Optionales Zubehör |  |        |  |
|--------------------|--|--------|--|
| 81695              | Rollenhalter SmartCar für Masslin 2000 | 1 Stk. |  |
| 81709              | Sackfixierung (S/M), 2 x 60 l          | 1 Stk. |  |
| 82708              | Clip grün für Sackhalter               | 1 Stk. |  |
| 81715              | Deckel zu Eimer SmartCar 8 l blau      | 1 Stk. |  |
| 81716              | Deckel zu Eimer SmartCar 8 l rot       | 1 Stk. |  |
| 81717              | Deckel zu Eimer SmartCar 8 l gelb      | 1 Stk. |  |

# Reinigungswagen

## Reinigungswagen – SmartCar konfiguriert offen

### SmartCar Competence WL2



|                     |   |
|---------------------|---|
| <b>Anwendung</b>    | Unterhaltsreinigung mit WetBox-System für höchste Effizienz und Hygiene                     |
| <b>Methode</b>      | Versorgen, Entsorgen, feucht Abwischen, staubbindend Wischen, Nasswischen mit WetBox-System |
| <b>Hinweis</b>      | Masse inkl. Geräteabstützung 12 cm  |
| <b>Lieferumfang</b> | Inklusiv Umbauanleitung SmartCar  |
| <b>Abfall</b>       | Sackhalter M  |
| <b>Masse L/H/T</b>  | 141 × 114 × 64 cm   |
| <b>Lenkrollen Ø</b> | 125 mm  |
| <b>Gewicht (kg)</b> | 34  |

| Art.-Nr. | Bezeichnung             | VE     |
|----------|-------------------------|--------|
| 80770    | SmartCar Competence WL2 | 1 Stk. |

| Bestehend aus |   | Stk./Wagen |   |
|---------------|---|------------|---|
| 81751         | Grundplatte L ohne Lenkrollen, 78 x 52 cm | 1 Stk.     | 1 |
| 81759         | Anbauplatte S ohne Lenkrolle, 37 x 52 cm  | 1 Stk.     | 1 |
| 81738         | Kupplungssatz Anbauplatte                 | 1 Stk.     | 1 |
| 81782         | Lenkrolle Ø 125 mm                        | 1 Stk.     | 3 |
| 81783         | Lenkrolle Ø 125 mm mit Bremse             | 1 Stk.     | 2 |
| 81945         | SmartCar Stossschutz Plus, Set (4 Stk.)   | 1 Set      | 1 |
| 81710         | Aluholm                                   | 1 Stk.     | 4 |
| 81744         | Traverse, beidseitig                      | 1 Stk.     | 7 |
| 81746         | Box 5 l                                   | 1 Stk.     | 2 |
| 81747         | WetBox 15 l                               | 1 Stk.     | 2 |
| 81757         | Box 35 l                                  | 1 Stk.     | 1 |
| 81718         | Deckel zu Box                             | 1 Stk.     | 2 |
| 81766         | Fixierungen für Box, Set (8 Stk.)         | 1 Set      | 1 |
| 81721         | Eimer SmartCar 17 l grün                  | 1 Stk.     | 1 |
| 81722         | Eimer SmartCar 17 l blau                  | 1 Stk.     | 1 |
| 81775         | SmartCar Schiebegriff offen               | 1 Stk.     | 1 |
| 81765         | Halterung zu Eimer Wetcar 15 l schmal     | 1 Stk.     | 1 |
| 81533         | Eimer Wetcar 15 l schmal blau             | 1 Stk.     | 1 |
| 81118         | Stielklammer 25-35 schwarz, 20 mm         | 1 Stk.     | 1 |
| 81719         | Sackhalter M, 110 l                       | 1 Stk.     | 1 |
| 81699         | Deckelhalter zu Sackhalter M              | 1 Stk.     | 1 |
| 81713         | Deckel zu Sackhalter S/M                  | 1 Stk.     | 1 |
| 81116         | Stielklammer 20-30 schwarz, 20mm          | 1 Stk.     | 1 |
| 81773         | Geräteabstützung F stirnseitig            | 1 Stk.     | 1 |
| 81778         | Abdeckung kurz, links                     | 1 Stk.     | 2 |
| 81779         | Abdeckung kurz, rechts                    | 1 Stk.     | 2 |
| 81786         | Hakenleiste kurz, links                   | 1 Stk.     | 1 |
| 81787         | Hakenleiste kurz, rechts                  | 1 Stk.     | 1 |
| 81731         | Geräteabstützung kurz                     | 1 Stk.     | 2 |
| 81743         | Haken-Set (2 Stk.)                        | 1 Set      | 2 |
| 81748         | Abdeckung klein, Set (2 Stk.)             | 1 Set      | 1 |
| 81702         | Abdeckung lang, Deko                      | 1 Stk.     | 2 |
| 81703         | Abdeckung lang, glatt                     | 1 Stk.     | 1 |
| 81725         | Eimer SmartCar 8 l blau                   | 1 Stk.     | 1 |
| 81726         | Eimer SmartCar 8 l rot                    | 1 Stk.     | 1 |
| 81727         | Eimer SmartCar 8 l gelb                   | 1 Stk.     | 1 |
| 81695         | Rollenhalter SmartCar für Masslin 2000    | 1 Stk.     | 1 |

| Optionales Zubehör |                                       | Stk./Wagen |  |
|--------------------|---------------------------------------|------------|--|
| 81534              | Deckel zu Eimer 15 l schmal blau      | 1 Stk.     |  |
| 81709              | Sackfixierung (S/M), 2 × 60 l         | 1 Stk.     |  |
| 81764              | SmartCar Arbeitsplanhalter            | 1 Stk.     |  |
| 81763              | Eimer SmartCar 8 l weiss              | 1 Stk.     |  |
| 81928              | SmartCar Halterung Desinfektion/Seife | 1 Stk.     |  |

# Reinigungswagen

## Reinigungswagen – SmartCar Grundmodule (offen)

### Einfachere Konfiguration mit Modulen

Die definierten Grundmodule und Ausbaumodule erleichtern die Planung Ihres perfekten Reinigungswagens. Kombinieren Sie die Ausbaumodule für verschiedene Sackhalter mit Abfalltrennung, Schiebegriffe und Nasswisch-Varianten mit den Grundmodulen individuell nach Ihrem Bedürfnis. Ihr Verkaufsberater steht Ihnen bei der Konfiguration Ihres Wagens gerne zur Verfügung.

#### Grundmodul M1

| Art.-Nr. | Bezeichnung            | VE     |
|----------|------------------------|--------|
| 80759    | SmartCar Grundmodul M1 | 1 Stk. |



#### 1. Passende Erweiterungen:

- Schiebegriff offen
- Anbausatz Plus (Sackhalter S)
- Anbausatz Sackhalter Q abkoppelbar (nur LR Ø 125 mm)
- Anbausatz Allround (Moppresse Kunststoff)
- Anbausatz Advance (Flachpresse Chromstahl)
- Socar K30 (nur Ø 100 mm)

#### 2. Ergänzen mit:

- gewünschte Lenkrollen (Ø 100 mm oder Ø 125 mm, jeweils mit oder ohne Bremse)
- Boxen und Eimer
- Geräteabstützungen
- Trockensauger
- weiteres Zubehör (siehe SmartCar Zubehör)

#### 3. Fertigstellen

- Abdeckungen und Hakenleisten

#### Grundmodul L1

| Art.-Nr. | Bezeichnung            | VE     |
|----------|------------------------|--------|
| 80761    | SmartCar Grundmodul L1 | 1 Stk. |



#### 1. Passende Erweiterungen:

- Schiebegriff offen
- Sackhalter S
- Sackhalter M
- Anbausatz Sackhalter Q Base
- Anbausatz Sackhalter Q klappbar (nur LR Ø 125 mm)
- Anbausatz Sackhalter Q abkoppelbar (nur LR Ø 125 mm)
- Moppresse Kunststoff auf Grundplatte L
- Flachpresse Chromstahl auf Grundplatte L
- Socar K30 (nur Ø 100 mm)

#### 2. Ergänzen mit:

- gewünschte Lenkrollen (Ø 100 mm oder Ø 125 mm, jeweils mit oder ohne Bremse)
- Boxen und Eimer
- Geräteabstützungen
- Trockensauger
- weiteres Zubehör (siehe SmartCar Zubehör)

#### 3. Fertigstellen

- Abdeckungen und Hakenleisten

#### Grundmodul L2

| Art.-Nr. | Bezeichnung            | VE     |
|----------|------------------------|--------|
| 80762    | SmartCar Grundmodul L2 | 1 Stk. |



#### 1. Passende Erweiterungen:

- Schiebegriff offen
- Anbausatz Plus (Sackhalter S)
- Anbausatz Plus M (Sackhalter M)
- Anbausatz Sackhalter Q klappbar (nur LR Ø 125 mm)
- Anbausatz Sackhalter Q abkoppelbar (nur LR Ø 125 mm)
- Anbausatz Allround (Moppresse Kunststoff)
- Anbausatz Advance (Flachpresse Chromstahl)
- Socar K30 (nur Ø 100 mm)

#### 2. Ergänzen mit:

- gewünschte Lenkrollen (Ø 100 mm oder Ø 125 mm, jeweils mit oder ohne Bremse)
- Boxen und Eimer
- Geräteabstützungen
- Trockensauger
- weiteres Zubehör (siehe SmartCar Zubehör)

#### 3. Fertigstellen

- Abdeckungen und Hakenleisten

# Reinigungswagen

## Reinigungswagen – SmartCar vor-konfiguriert (offen)

### Basis-Konfigurationen zum Ausbauen

Die vor-konfigurierten SmartCars nur noch mit Boxen und dem gewünschten Zubehör ergänzen und schon haben Sie einen einsatzbereiten Wagen. Ihr Verkaufsberater steht Ihnen bei der Konfiguration Ihres Wagens gerne zur Verfügung.

#### SmartCar WetBox M1



- Anwendung** Unterhaltsreinigung für kleine Räume
- Methode** Versorgen, feucht Abwischen, staubbindend Wischen
- Hinweis** Masse inkl. Geräteabstützung 11 cm
- Masse L/H/T** 52 × 108 × 52 cm
- Lenkrollen Ø** 100 mm
- Gewicht (kg)** 11

| Art.-Nr. | Bezeichnung        | VE     |
|----------|--------------------|--------|
| 80724    | SmartCar WetBox M1 | 1 Stk. |

#### SmartCar WetBox L1



- Anwendung** Unterhaltsreinigung mit WetBox-System für höchste Effizienz und Hygiene
- Methode** Versorgen, Entsorgen, feucht Abwischen, staubbindend Wischen, Nasswischen mit WetBox-System
- Hinweis** Masse inkl. Geräteabstützung 11 cm
- Abfall** Sackhalter S 110 l
- Masse L/H/T** 104 × 112 × 63 cm
- Lenkrollen Ø** 100 mm
- Gewicht (kg)** 17

| Art.-Nr. | Bezeichnung        | VE     |
|----------|--------------------|--------|
| 80725    | SmartCar WetBox L1 | 1 Stk. |

#### SmartCar WetBox L2



- Anwendung** Unterhaltsreinigung mit WetBox-System für höchste Effizienz und Hygiene
- Methode** Versorgen, Entsorgen, feucht Abwischen, staubbindend Wischen, Nasswischen mit WetBox-System
- Hinweis** Masse inkl. Geräteabstützung 11 cm
- Abfall** Sackhalter M 110 l
- Masse L/H/T** 152 × 112 × 63 cm
- Lenkrollen Ø** 100 mm
- Gewicht (kg)** 26

| Art.-Nr. | Bezeichnung        | VE     |
|----------|--------------------|--------|
| 80726    | SmartCar WetBox L2 | 1 Stk. |



# Reinigungswagen

## Reinigungswagen – SmartCar Ausbaumodule und Anbausätze

### Abmessungen für Ihren individuellen SmartCar

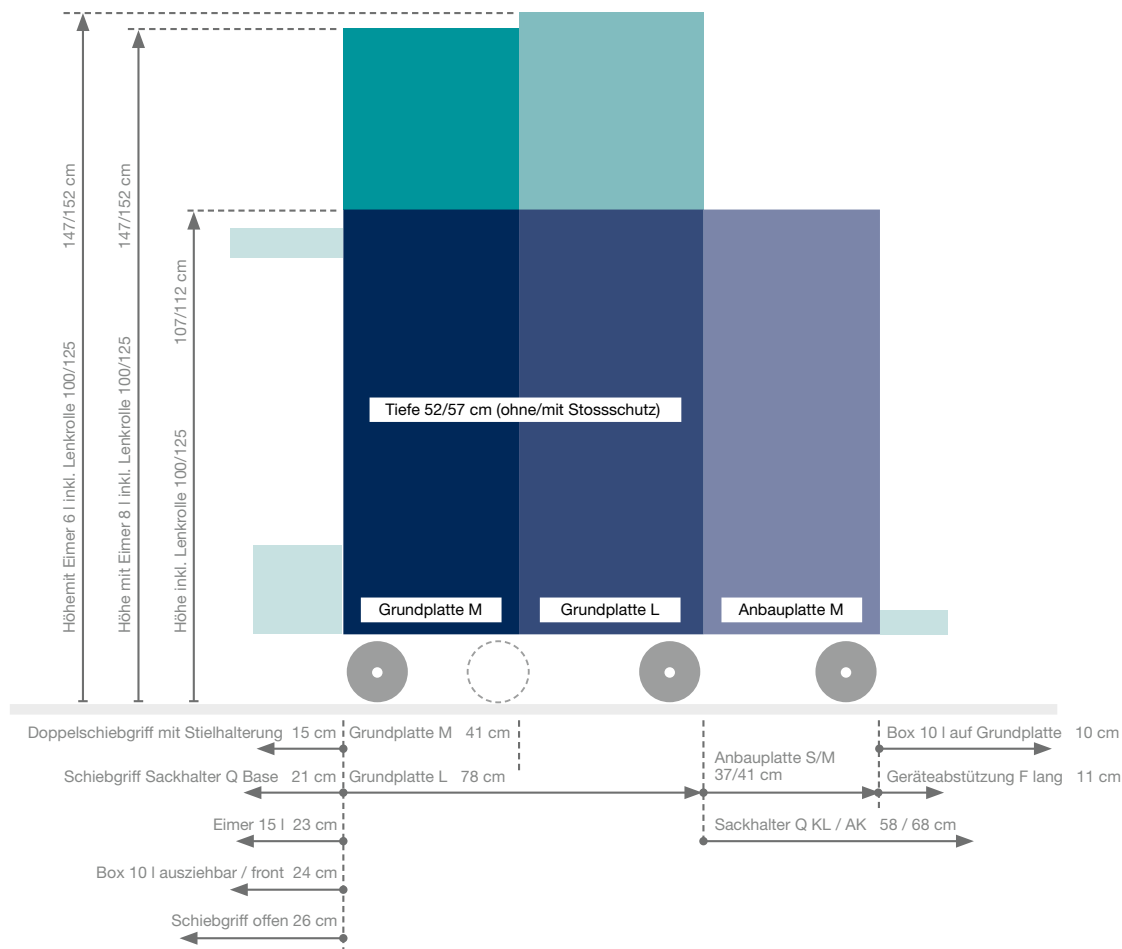

### SmartCar Ausbaumodul Schiebegriff offen



| Art.-Nr. | Bezeichnung                 | VE     |
|----------|-----------------------------|--------|
| 81775    | SmartCar Schiebegriff offen | 1 Stk. |

### SmartCar Doppelschiebegriff mit Stielhalterung



**Anwendung** Höhenverstellbarer Schiebegriff zum Stossen von SmartCars.  
**Passend zu** SmartCar Standard und verkleidet  
**Lieferumfang** Inklusiv Traverse  
**Material** Polypropylen  
**Gewicht (kg)** 1.58

| Art.-Nr. | Bezeichnung                     | VE     |
|----------|---------------------------------|--------|
| 81943    | Schiebegriff mit Stielhalterung | 1 Stk. |

# Reinigungswagen

## Reinigungswagen – SmartCar Ausbaumodule und Anbausätze

### SmartCar Ausbaumodul Sackhalter Q Base



**Passend zu** SmartCar mit Grundplatte L

**Hinweis** Montage nur möglich auf der Grundplatte L. Variante mit Fusspedal nur möglich auf Grundplatte L für Fusspedal.

**Material** Aluminium, Polypropylen

| Art.-Nr. | Bezeichnung       | VE     |
|----------|-------------------|--------|
| 81970    | Sackhalter Q Base | 1 Stk. |

### SmartCar Ausbaumodul Sackhalter Q Base mit Deckel



**Passend zu** SmartCar mit Grundplatte L

**Hinweis** Montage nur möglich auf der Grundplatte L. Variante mit Fusspedal nur möglich auf Grundplatte L für Fusspedal.

**Material** Aluminium, Polypropylen

| Art.-Nr. | Bezeichnung                  | VE     |
|----------|------------------------------|--------|
| 81971    | Sackhalter Q Base mit Deckel | 1 Stk. |

### SmartCar Ausbaumodul Sackhalter Q Base mit Deckel, Fusspedal



**Passend zu** SmartCar mit Grundplatte L

**Hinweis** Montage nur möglich auf der Grundplatte L. Variante mit Fusspedal nur möglich auf Grundplatte L für Fusspedal.

**Material** Aluminium, Polypropylen

| Art.-Nr. | Bezeichnung                             | VE     |
|----------|---|--------|
| 81972    | Sackhalter Q Base mit Deckel, Fusspedal | 1 Stk. |

### SmartCar Anbausatz Sackhalter Q klappbar



**Passend zu** SmartCar mit 125 mm Lenkrollen

**Hinweis** Nicht kompatibel zu SmartCar mit Lenkrollen 100 mm. Sackfixierungen sind nicht im Lieferumfang enthalten und müssen separat dazu bestellt werden.

**Lieferumfang** Inkl. 2 x 125 mm Lenkrollen, gebremst

**Material** Polypropylen, Aluminium

| Art.-Nr. | Bezeichnung               | VE     |
|----------|---------------------------|--------|
| 81978    | Anbausatz Sackhalter Q KL | 1 Stk. |

### SmartCar Anbausatz Sackhalter Q klappbar mit Fusspedal



**Passend zu** SmartCar mit 125 mm Lenkrollen

**Hinweis** Nicht kompatibel zu SmartCar mit Lenkrollen 100 mm. Sackfixierungen sind nicht im Lieferumfang enthalten und müssen separat dazu bestellt werden.

**Lieferumfang** Inkl. 2 x 125 mm Lenkrollen, gebremst

**Material** Polypropylen, Aluminium

| Art.-Nr. | Bezeichnung                             | VE     |
|----------|---|--------|
| 81979    | Anbausatz Sackhalter Q KL mit Fusspedal | 1 Stk. |

# Reinigungswagen

## Reinigungswagen – SmartCar Ausbaumodule und Anbausätze

### SmartCar Anbausatz Sackhalter Q abkoppelbar



**Passend zu** SmartCar Grundplatten mit 125 mm Lenkrollen  
**Hinweis** Nicht kompatibel zu SmartCar mit Lenkrollen 100 mm. Sackfixierungen sind nicht im Lieferumfang enthalten und müssen separat dazu bestellt werden.  
**Lieferumfang** Inkl. 4 × 125 mm Lenkrollen, 2 davon gebremst  
**Material** Aluminium, Polypropylen

| Art.-Nr. | Bezeichnung               | VE     |
|----------|---------------------------|--------|
| 81974    | Anbausatz Sackhalter Q AK | 1 Stk. |

### SmartCar Anbausatz Sackhalter Q abkoppelbar mit Fusspedal



**Passend zu** SmartCar Grundplatten mit 125 mm Lenkrollen  
**Hinweis** Nicht kompatibel zu SmartCar mit Lenkrollen 100 mm. Sackfixierungen sind nicht im Lieferumfang enthalten und müssen separat dazu bestellt werden.  
**Lieferumfang** Inkl. 4 × 125 mm Lenkrollen, 2 davon gebremst  
**Material** Aluminium, Polypropylen

| Art.-Nr. | Bezeichnung                             | VE     |
|----------|---|--------|
| 81975    | Anbausatz Sackhalter Q AK mit Fusspedal | 1 Stk. |

### SmartCar Anbausatz Sackhalter Q abkoppelbar mit Deckel und Schwenktüren



**Passend zu** SmartCar Grundplatten mit 125 mm Lenkrollen  
**Hinweis** Nicht kompatibel zu SmartCar mit Lenkrollen 100 mm. Sackfixierungen sind nicht im Lieferumfang enthalten und müssen separat dazu bestellt werden.  
**Lieferumfang** Inkl. 4 × 125 mm Lenkrollen, 2 davon gebremst  
**Material** Aluminium, Polypropylen

| Art.-Nr. | Bezeichnung                             | VE     |
|----------|---|--------|
| 81574    | Anbausatz Q AK mit Deckel, Schwenktüren | 1 Stk. |

### SmartCar Anbausatz Sackhalter Q abkoppelbar mit Deckel, Schwenktüren und Fusspedal



**Passend zu** SmartCar Grundplatten mit 125 mm Lenkrollen  
**Hinweis** Nicht kompatibel zu SmartCar mit Lenkrollen 100 mm. Sackfixierungen sind nicht im Lieferumfang enthalten und müssen separat dazu bestellt werden.  
**Lieferumfang** Inkl. 4 × 125 mm Lenkrollen, 2 davon gebremst  
**Material** Aluminium, Polypropylen

| Art.-Nr. | Bezeichnung                                 | VE     |
|----------|---|--------|
| 81575    | Anbausatz Q AK mit Deckel, FP, Schwenktüren | 1 Stk. |

# Reinigungswagen

## Reinigungswagen – SmartCar Ausbaumodule und Anbausätze

### SmartCar Anbausatz Plus



**Hinweis** Sackhalter S auch einsetzbar auf einer Hälfte von Grundplatte L.  
**Abfall** Sackhalter S

| Art.-Nr. | Bezeichnung             | VE     |
|----------|-------------------------|--------|
| 80721    | SmartCar Anbausatz Plus | 1 Stk. |

#### Bestehend aus

|       |                                      |        |
|-------|--------------------------------------|--------|
| 81734 | Anbauplatte S mit Lenkrolle Ø 100 mm | 1 Stk. |
| 81738 | Kupplungssatz Anbauplatte            | 1 Stk. |
| 81708 | Sackhalter S, 110 l                  | 1 Stk. |
| 81703 | Abdeckung lang, glatt                | 1 Stk. |

#### Optionales Zubehör

|       |                               |        |
|-------|-------------------------------|--------|
| 81709 | Sackfixierung (S/M), 2 x 60 l | 1 Stk. |
| 81713 | Deckel zu Sackhalter S/M      | 1 Stk. |
| 82708 | Clip grün für Sackhalter      | 1 Stk. |

### SmartCar Anbausatz Plus M



**Hinweis** Sackhalter M auch einsetzbar auf einer Hälfte von Grundplatte L.  
**Abfall** Sackhalter M

| Art.-Nr. | Bezeichnung               | VE     |
|----------|---------------------------|--------|
| 80720    | SmartCar Anbausatz Plus M | 1 Stk. |

#### Bestehend aus

|       |                                      |        |
|-------|--------------------------------------|--------|
| 81734 | Anbauplatte S mit Lenkrolle Ø 100 mm | 1 Stk. |
| 81738 | Kupplungssatz Anbauplatte            | 1 Stk. |
| 81719 | Sackhalter M, 110 l                  | 1 Stk. |
| 81710 | Aluholm                              | 1 Stk. |
| 81744 | Traverse, beidseitig                 | 1 Stk. |

#### Optionales Zubehör

|       |                                |        |
|-------|--------------------------------|--------|
| 81709 | Sackfixierung (S/M), 2 x 60 l  | 1 Stk. |
| 81699 | Deckelhalter zu Sackhalter M   | 1 Stk. |
| 81713 | Deckel zu Sackhalter S/M       | 1 Stk. |
| 82708 | Clip grün für Sackhalter       | 1 Stk. |
| 81743 | Haken-Set (2 Stk.)             | 1 Set  |
| 81748 | Abdeckung klein, Set (2 Stk.)  | 1 Set  |
| 81789 | Hakenleiste lang               | 1 Stk. |
| 81702 | Abdeckung lang, Deko           | 1 Stk. |
| 81773 | Geräteabstützung F stirnseitig | 1 Stk. |

# Reinigungswagen

## Reinigungswagen – SmartCar Ausbaumodule und Anbausätze

### SmartCar Anbausatz Allround



**Hinweis** Halter S zu Moppresse auch einsetzbar auf einer Hälfte von Grundplatte L.

| Art.-Nr. | Bezeichnung                 | VE     |
|----------|-----------------------------|--------|
| 80722    | SmartCar Anbausatz Allround | 1 Stk. |

#### Bestehend aus

|       |                                       |        |
|-------|---------------------------------------|--------|
| 81735 | Anbauplatte M mit Lenkrollen Ø 100 mm | 1 Stk. |
| 81738 | Kupplungssatz Anbauplatte             | 1 Stk. |
| 81737 | Halter S zu Moppresse                 | 1 Stk. |

#### Optionales Zubehör

|       |                                   |        |
|-------|-----------------------------------|--------|
| 80035 | Moppresse Kunststoff              | 1 Stk. |
| 81721 | Eimer SmartCar 17 l grün          | 1 Stk. |
| 81722 | Eimer SmartCar 17 l blau          | 1 Stk. |
| 81723 | Eimer SmartCar 17 l rot           | 1 Stk. |
| 81790 | Abdeckung lang mit Stielhalterung | 1 Stk. |
| 81590 | Abdeckung lang mit Mopphalter     | 1 Stk. |

### SmartCar Anbausatz Advance



**Hinweis** Halter S zu Flachpresse auch einsetzbar auf einer Hälfte von Grundplatte L.

| Art.-Nr. | Bezeichnung                | VE     |
|----------|----------------------------|--------|
| 80723    | SmartCar Anbausatz Advance | 1 Stk. |

#### Bestehend aus

|       |                                       |        |
|-------|---------------------------------------|--------|
| 81735 | Anbauplatte M mit Lenkrollen Ø 100 mm | 1 Stk. |
| 81738 | Kupplungssatz Anbauplatte             | 1 Stk. |
| 81736 | Halter S zu Flachpresse               | 1 Stk. |

#### Optionales Zubehör

|       |                                   |        |
|-------|-----------------------------------|--------|
| 80038 | Flachpresse Chromstahl            | 1 Stk. |
| 81531 | Eimer Wetcar 22 l grün            | 1 Stk. |
| 81533 | Eimer Wetcar 15 l schmal blau     | 1 Stk. |
| 81790 | Abdeckung lang mit Stielhalterung | 1 Stk. |
| 81590 | Abdeckung lang mit Mopphalter     | 1 Stk. |

### SmartCar Anbausatz Socar K30



**Hinweis** Nur kompatibel mit SmartCars mit Lenkrollen Ø 100 mm

| Art.-Nr. | Bezeichnung                  | VE     |
|----------|------------------------------|--------|
| 80730    | SmartCar Anbausatz Socar K30 | 1 Stk. |

#### Bestehend aus

|       |                                       |        |
|-------|---------------------------------------|--------|
| 80004 | Socar K 30 Fahrgestell mit Lenkrollen | 1 Stk. |
| 81740 | Kupplung für Socar K30                | 1 Stk. |
| 81738 | Kupplungssatz Anbauplatte             | 1 Stk. |
| 81676 | Eimer Socar 15 l grün                 | 1 Stk. |
| 81677 | Eimer Socar 15 l blau                 | 1 Stk. |

#### Optionales Zubehör

|       |                      |        |
|-------|----------------------|--------|
| 80035 | Moppresse Kunststoff | 1 Stk. |
|-------|----------------------|--------|

# Reinigungswagen

## Reinigungswagen – SmartCar Ausbaumodule und Anbausätze

### SmartCar Anbausatz Lochwandauszug



**Hinweis**      Notwendiges Zubehör für den Einbau in einem Wagen bitte separat dazu bestellen.  
**Lieferumfang**    Inklusive Haken- und Klemmen-Set.

| Art.-Nr. | Bezeichnung             | VE     |
|----------|-------------------------|--------|
| 81800    | SmartCar Lochwandauszug | 1 Stk. |

#### Notwendiges Zubehör

|       |                                     |        |
|-------|-------------------------------------|--------|
| 81804 | Box 2 l, zu Lochwand                | 1 Stk. |
| 81955 | SmartCar EckPL mit Schloss links    | 1 Stk. |
| 81803 | Abdeckung zu Lochwandauszug, rechts | 1 Stk. |

### SmartCar Anbausatz Trockensauger



**Hinweis**      Nur einsetzbar auf Grundplatte L.

| Art.-Nr. | Bezeichnung                     | VE     |
|----------|---------------------------------|--------|
| 81729    | Halterung Sauger, Grundplatte L | 1 Stk. |

#### Optionales Zubehör

|       |            |        |
|-------|------------|--------|
| 81742 | Rohrklemme | 1 Stk. |
|-------|------------|--------|

# Reinigungswagen

## Reinigungswagen – SmartCar

### SmartCar Einzelteile

| Nr. | Art.-Nr. | Bezeichnung                                  | VE     |
|-----|----------|--|--------|
| 1   | 81733    | Grundplatte L mit Lenkrollen Ø 100 mm        | 1 Stk. |
| 2   | 81751    | Grundplatte L ohne Lenkrollen, 78 × 52 cm    | 1 Stk. |
| 3   | 81951    | Grundplatte L für Fusspedal, ohne Lenkrollen | 1 Stk. |
| 4   | 81732    | Grundplatte M mit Lenkrollen Ø 100 mm        | 1 Stk. |
| 5   | 81752    | Grundplatte M ohne Lenkrollen, 41 × 52 cm    | 1 Stk. |
| 6   | 81735    | Anbauplatte M mit Lenkrollen Ø 100 mm        | 1 Stk. |
| 7   | 81761    | Anbauplatte M ohne Lenkrollen, 41 × 52 cm    | 1 Stk. |
| 8   | 81734    | Anbauplatte S mit Lenkrolle Ø 100 mm         | 1 Stk. |
| 9   | 81759    | Anbauplatte S ohne Lenkrolle, 37 × 52 cm     | 1 Stk. |
| 10  | 81738    | Kupplungssatz Anbauplatte                    | 1 Stk. |
| 11  | 81782    | Lenkrolle Ø 125 mm                           | 1 Stk. |
| 12  | 81783    | Lenkrolle Ø 125 mm mit Bremse                | 1 Stk. |
| 13  | 81753    | Lenkrolle Ø 100 mm                           | 1 Stk. |
| 14  | 81754    | Lenkrolle Ø 100 mm mit Bremse                | 1 Stk. |
| 15  | 81710    | Aluholm                                      | 1 Stk. |
| 16  | 81774    | Aluholm 130cm                                | 1 Stk. |
| 17  | 81945    | SmartCar Stossschutz Plus, Set (4 Stk.)      | 1 Set  |
| 18  | 81775    | SmartCar Schiebegriff offen                  | 1 Stk. |
| 19  | 81943    | Schiebegriff mit Stielhalterung              | 1 Stk. |
| 20  | 81970    | Sackhalter Q Base                            | 1 Stk. |
| 21  | 81971    | Sackhalter Q Base mit Deckel                 | 1 Stk. |
| 22  | 81972    | Sackhalter Q Base mit Deckel, Fusspedal      | 1 Stk. |
| 23  | 81978    | Anbausatz Sackhalter Q KL                    | 1 Stk. |
| 24  | 81979    | Anbausatz Sackhalter Q KL mit Fusspedal      | 1 Stk. |
| 25  | 81974    | Anbausatz Sackhalter Q AK                    | 1 Stk. |
| 26  | 81975    | Anbausatz Sackhalter Q AK mit Fusspedal      | 1 Stk. |
| 27  | 81574    | Anbausatz Q AK mit Deckel, Schwenktüren      | 1 Stk. |
| 28  | 81575    | Anbausatz Q AK mit Deckel, FP, Schwenktüren  | 1 Stk. |
| 29  | 81980    | Sackfixierung 70 l zu Sackhalter Q, schwarz  | 1 Stk. |
| 30  | 81981    | Sackfixierung 40 l zu Sackhalter Q, schwarz  | 1 Stk. |
| 31  | 81982    | Sackfixierung 40 l zu Sackhalter Q, gelb     | 1 Stk. |
| 32  | 81983    | Sackfixierung 40 l zu Sackhalter Q, blau     | 1 Stk. |
| 33  | 81984    | Wäschenetzhalter zu Sackhalter Q             | 1 Stk. |
| 34  | 81985    | Steg zu Sackhalter Q                         | 1 Stk. |
| 35  | 81708    | Sackhalter S, 110 l                          | 1 Stk. |
| 36  | 81719    | Sackhalter M, 110 l                          | 1 Stk. |
| 37  | 81709    | Sackfixierung (S/M), 2 × 60 l                | 1 Stk. |
| 38  | 81713    | Deckel zu Sackhalter S/M                     | 1 Stk. |
| 39  | 81699    | Deckelhalter zu Sackhalter M                 | 1 Stk. |
| 40  | 81744    | Traverse, beidseitig                         | 1 Stk. |
| 41  | 81944    | Traverse, einseitig                          | 1 Stk. |
| 42  | 81766    | Fixierungen für Box, Set (8 Stk.)            | 1 Set  |
| 43  | 81757    | Box 35 l                                     | 1 Stk. |
| 44  | 81747    | WetBox 15 l                                  | 1 Stk. |
| 45  | 81746    | Box 5 l                                      | 1 Stk. |
| 46  | 81718    | Deckel zu Box                                | 1 Stk. |
| 47  | 81711    | Benetzungsaufsatz zu WetBox 15 l             | 1 Stk. |
| 48  | 81936    | Box 10 l                                     | 1 Stk. |
| 49  | 81935    | Box 4 l                                      | 1 Stk. |
| 50  | 81937    | Benetzungsaufsatz zu Box 10 l                | 1 Stk. |
| 51  | 81938    | Deckel zu Box 10 l                           | 1 Stk. |
| 52  | 81940    | Halterung Box 10 l, auf Grundplatte L        | 1 Stk. |
| 53  | 81941    | Halterung Box 10 l, ausziehbar               | 1 Stk. |
| 54  | 81942    | Halterung Box 10 l, Front                    | 1 Stk. |
| 55  | 81968    | Seitenwand zu SmartCar                       | 1 Stk. |
| 56  | 81969    | Seitenwand zu SmartCar kurz                  | 1 Stk. |

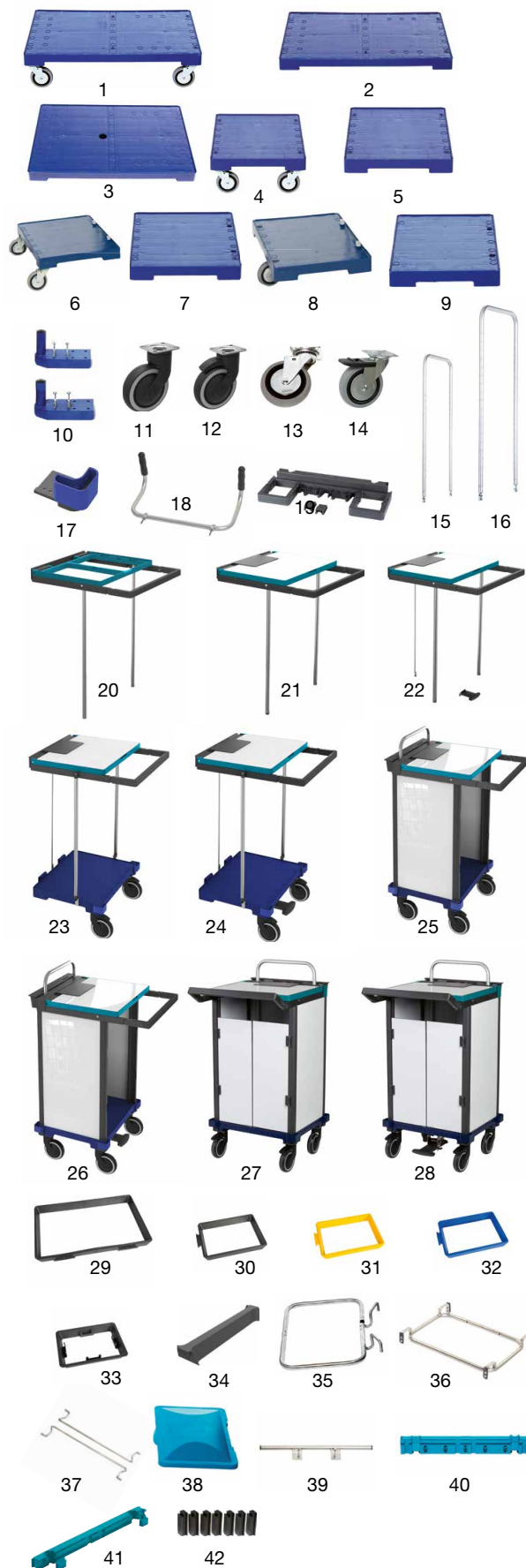

# Reinigungswagen

## Reinigungswagen – SmartCar

| Nr. | Art.-Nr. | Bezeichnung                                | VE     |
|-----|----------|--|--------|
| 57  | 81965    | Rückwand single zu SmartCar                | 1 Stk. |
| 58  | 81569    | Rückwand single zu SmartCar f. Stielhalter | 1 Stk. |
| 59  | 81966    | Rückwand single + 10 l Box zu SmartCar     | 1 Stk. |
| 60  | 81967    | Rückwand single + Lochwand SmartCar        | 1 Stk. |
| 61  | 81964    | Rückwand double zu SmartCar                | 1 Stk. |
| 62  | 81953    | SmartCar Eckprofileiste (EckPL)            | 1 Stk. |
| 63  | 81954    | SmartCar Zwischenleiste (ZL)               | 1 Stk. |
| 64  | 81955    | SmartCar EckPL mit Schloss links           | 1 Stk. |
| 65  | 81956    | EckPL mit Schloss(li), Türscharnier (re)   | 1 Stk. |
| 66  | 81957    | EckPL mit Türscharnier (li), Schloss(re)   | 1 Stk. |
| 67  | 81958    | ZL mit Schloss und EckPL für Türen L+ R    | 1 Stk. |
| 68  | 81959    | Tür zu SmartCar mit Griffleiste, links     | 1 Stk. |
| 69  | 81960    | Tür zu SmartCar mit Griffleiste, rechts    | 1 Stk. |
| 70  | 81961    | Tür schmal zu SmartCar mit GL, links       | 1 Stk. |
| 71  | 81800    | SmartCar Lochwandauszug                    | 1 Stk. |
| 72  | 81778    | Abdeckung kurz, links                      | 1 Stk. |
| 73  | 81779    | Abdeckung kurz, rechts                     | 1 Stk. |
| 74  | 81704    | Abdeckung kurz                             | 1 Stk. |
| 75  | 81702    | Abdeckung lang, Deko                       | 1 Stk. |
| 76  | 81703    | Abdeckung lang, glatt                      | 1 Stk. |
| 77  | 81946    | Abdeckung kurz zu 4 l Box                  | 1 Stk. |
| 78  | 81947    | Abdeckung kurz links zu 4 l Box            | 1 Stk. |
| 79  | 81948    | Abdeckung kurz rechts zu 4 l Box           | 1 Stk. |
| 80  | 81748    | Abdeckung klein, Set (2 Stk.)              | 1 Set  |
| 81  | 81743    | Haken-Set (2 Stk.)                         | 1 Set  |
| 82  | 81794    | Halbe Abdeckung, links mit Stielhalter     | 1 Stk. |
| 83  | 81795    | Halbe Abdeckung, rechts mit Stielhalter    | 1 Stk. |
| 84  | 81786    | Hakenleiste kurz, links                    | 1 Stk. |
| 85  | 81787    | Hakenleiste kurz, rechts                   | 1 Stk. |
| 86  | 81788    | Hakenleiste kurz                           | 1 Stk. |
| 87  | 81789    | Hakenleiste lang                           | 1 Stk. |
| 88  | 81790    | Abdeckung lang mit Stielhalterung          | 1 Stk. |
| 89  | 81590    | Abdeckung lang mit Mopphalter              | 1 Stk. |
| 90  | 81796    | Stielhalterung 3-Fach                      | 1 Stk. |
| 91  | 81797    | Stielhalterung einfach                     | 1 Stk. |
| 92  | 81798    | Mopphalterung einfach                      | 1 Stk. |
| 93  | 81731    | Geräteabstützung kurz                      | 1 Stk. |
| 94  | 81758    | Geräteabstützung lang                      | 1 Stk. |
| 95  | 81773    | Geräteabstützung F stirnseitig             | 1 Stk. |
| 96  | 81932    | Geräteabstützung zu SmartCar geschlossen   | 1 Stk. |
| 97  | 81952    | Adapter zu Profileisten                    | 1 Stk. |
| 98  | 81600    | Schlüssel zu SmartCar                      | 1 Stk. |

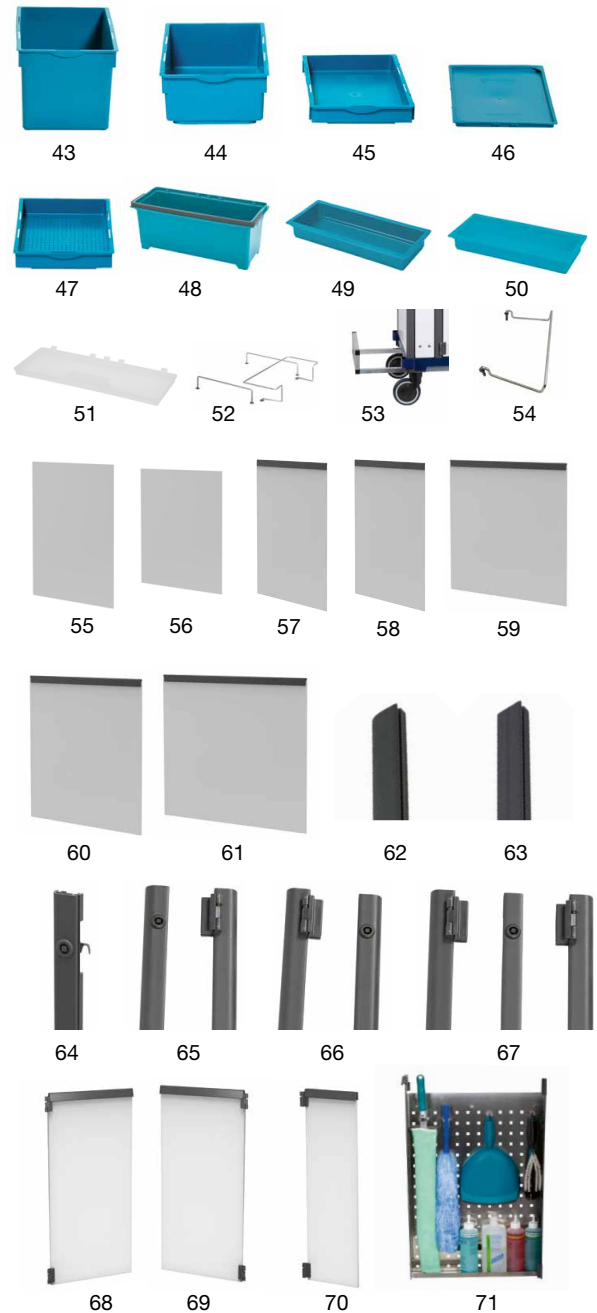

Reinigungswagen

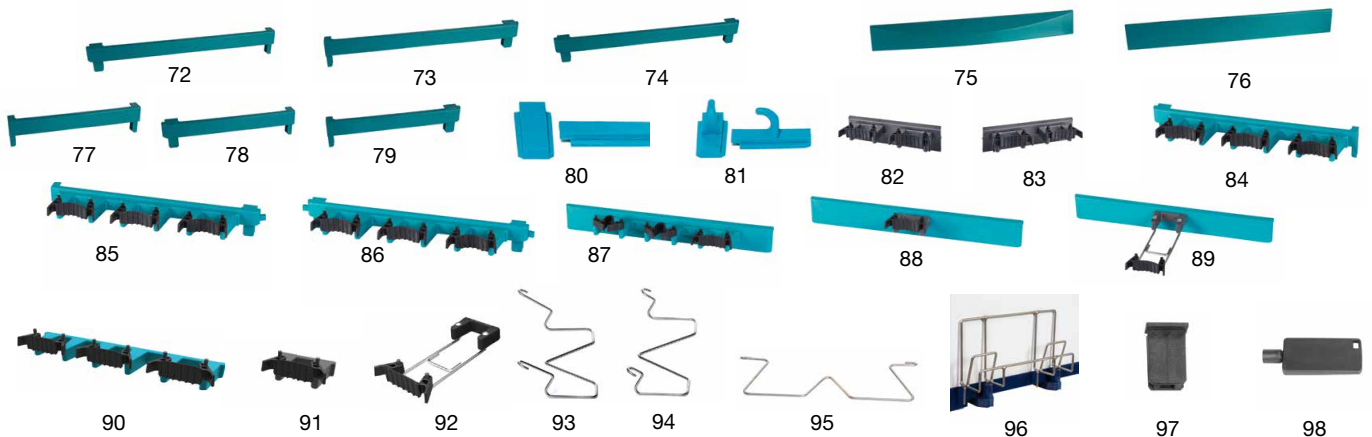



# Reinigungswagen

## Reinigungswagen – SmartCar

### SmartCar Zubehör

| Nr. | Art.-Nr. | Bezeichnung                            | VE     |
|-----|----------|--|--------|
| 1   | 81721    | Eimer SmartCar 17 l grün               | 1 Stk. |
| 2   | 81722    | Eimer SmartCar 17 l blau               | 1 Stk. |
| 3   | 81723    | Eimer SmartCar 17 l rot                | 1 Stk. |
| 4   | 81763    | Eimer SmartCar 8 l weiss               | 1 Stk. |
| 5   | 81724    | Eimer SmartCar 8 l grün                | 1 Stk. |
| 6   | 81726    | Eimer SmartCar 8 l rot                 | 1 Stk. |
| 7   | 81727    | Eimer SmartCar 8 l gelb                | 1 Stk. |
| 8   | 81725    | Eimer SmartCar 8 l blau                | 1 Stk. |
| 9   | 81781    | Deckel zu Eimer SmartCar 8 l weiss     | 1 Stk. |
| 10  | 81714    | Deckel zu Eimer SmartCar 8 l grün      | 1 Stk. |
| 11  | 81716    | Deckel zu Eimer SmartCar 8 l rot       | 1 Stk. |
| 12  | 81717    | Deckel zu Eimer SmartCar 8 l gelb      | 1 Stk. |
| 13  | 81715    | Deckel zu Eimer SmartCar 8 l blau      | 1 Stk. |
| 14  | 81767    | SmartCar Halterung 8 l Eimer           | 1 Stk. |
| 15  | 81990    | Eimer SmartCar 6 l grün                | 1 Stk. |
| 16  | 81991    | Eimer SmartCar 6 l blau                | 1 Stk. |
| 17  | 81992    | Eimer SmartCar 6 l rot                 | 1 Stk. |
| 18  | 81993    | Eimer SmartCar 6 l gelb                | 1 Stk. |
| 19  | 81995    | Deckel zu Eimer SmartCar 6 l grün      | 1 Stk. |
| 20  | 81996    | Deckel zu Eimer SmartCar 6 l blau      | 1 Stk. |
| 21  | 81997    | Deckel zu Eimer SmartCar 6 l rot       | 1 Stk. |
| 22  | 81998    | Deckel zu Eimer SmartCar 6 l gelb      | 1 Stk. |
| 23  | 81988    | Halterung zu 6 l Eimer versenkbar      | 1 Stk. |
| 24  | 81533    | Eimer Wetcar 15 l schmal blau          | 1 Stk. |
| 25  | 81534    | Deckel zu Eimer 15 l schmal blau       | 1 Stk. |
| 26  | 81765    | Halterung zu Eimer Wetcar 15 l schmal  | 1 Stk. |
| 27  | 81531    | Eimer Socar 22 l grün                  | 1 Stk. |
| 28  | 81676    | Eimer Socar 15 l grün                  | 1 Stk. |
| 29  | 81677    | Eimer Socar 15 l blau                  | 1 Stk. |
| 30  | 80004    | Socar K 30 Fahrgestell mit Lenkrollen  | 1 Stk. |
| 31  | 81740    | Kupplung für Socar K30                 | 1 Stk. |
| 32  | 80035    | Moppresse Kunststoff                   | 1 Stk. |
| 33  | 80038    | Flachpresse Chromstahl                 | 1 Stk. |
| 34  | 81737    | Halter S zu Moppresse                  | 1 Stk. |
| 35  | 81736    | Halter S zu Flachpresse                | 1 Stk. |
| 36  | 81729    | Halterung Sauger, Grundplatte L        | 1 Stk. |
| 37  | 81930    | SmartCar Chemiecenter Plus             | 1 Stk. |
| 38  | 81931    | SmartCar Chemiecenter Plus erhöht      | 1 Stk. |
| 39  | 81928    | SmartCar Halterung Desinfektion/Seife  | 1 Stk. |
| 40  | 81695    | Rollenhalter SmartCar für Masslin 2000 | 1 Stk. |
| 41  | 81764    | SmartCar Arbeitsplanhalter             | 1 Stk. |
| 42  | 82708    | Clip grün für Sackhalter               | 1 Stk. |
| 43  | 81116    | Stielklammer 20-30 schwarz, 20mm       | 1 Stk. |
| 44  | 81118    | Stielklammer 25-35 schwarz, 20 mm      | 1 Stk. |
| 45  | 81742    | Rohrklemme                             | 1 Stk. |
| 46  | 81791    | Stielklemme 22-30 mm                   | 1 Stk. |
| 47  | 80189    | Warnschild                             | 1 Stk. |
| 48  | 80291    | Kehrgarnitur mit Stiel                 | 1 Stk. |



# Reinigungswagen

## Reinigungswagen – EasyCar

### Wetrok EasyCar – Ihre preiswerte Transporthilfe

Der vielseitig einsetzbare Wetrok EasyCar ist die preiswerte Alternative zum Wetrok SmartCar. Mit fünf verschiedenen Modellen erleichtern wir Ihnen die Auswahl. Nach einer kurzen und einfachen Montage ist der EasyCar sofort einsatzbereit. Dank der optimalen Platzaufteilung und dem ergonomischen Design sind Geräte, Reinigungsmittel und Verbrauchsmaterialien sofort griffbereit.



#### Unschlagbares Preis-Leistungs-Verhältnis

Der EasyCar ist simpel gehalten, jedoch für alle wichtigen Anwendungen ausgestattet. Der stabile, rostfreie Edelstahlrahmen sowie die chemiebeständigen Schalen und Eimer (Polypropylen) sorgen für eine hohe Belastbarkeit und eine lange Einsatzdauer. Auch ermüdungsfreies Arbeiten ist garantiert – dank der optimalen Arbeitshöhe und der hochwertigen, leicht zu betätigenden Rollen.



#### Vielseitig einsetzbar

Aus fünf verschiedenen Modellen wählen Sie das Modell, das Ihre Reinigungsbedürfnisse optimal unterstützt. Um eine möglichst breite Anwendung zu ermöglichen, kommt der EasyCar im schlanken Design daher und findet so auch in engen Aufzügen oder schmalen Fluren Platz.



#### Montage leicht gemacht

Die Elemente des EasyCars sind einfach und beinahe selbsterklärend zusammenbaubar. Bei Unsicherheiten unterstützt die mitgelieferte Aufbauanleitung – und sorgt für eine Montage in Rekordzeit. Alternativ liefern wir Ihnen den EasyCar gegen einen Aufpreis fertig montiert.



**Simpel, aber ausgeklügelt: Die raumsparende, exakt dem Arbeitsablauf entsprechende Anordnung der Elemente sorgt dafür, dass Geräte, Reinigungsmittel und Tücher sofort griffbereit sind.**

# Reinigungswagen

## Reinigungswagen – EasyCar

### EasyCar Mini



|                     |  |
|---------------------|--|
| <b>Anwendung</b>    | Unterhaltsreinigung in kleinen Räumen            |
| <b>Methode</b>      | Feucht Abwischen, staubbindend Wischen           |
| <b>Hinweis</b>      | Masse exkl. Geräteabstützung                     |
| <b>Lieferumfang</b> | Inklusiv Fahrgestell EasyCar Mini und Lenkrollen |
| <b>Masse L/H/T</b>  | 55 × 107 × 46 cm                                 |
| <b>Lenkrollen Ø</b> | 100 mm   |
| <b>Gewicht (kg)</b> | 12   |

| Art.-Nr. | Bezeichnung  | VE     |
|----------|--------------|--------|
| 80811    | EasyCar Mini | 1 Stk. |

| Bestehend aus |                                 |                |
|---------------|---------------------------------|----------------|
| 81810         | Eimer-Set EasyCar (4 × 6 l)     | 1 Stk.         |
| 81812         | Kunststoffwannen-Set (3 Wannen) | 1 Stk. = 1 Set |
| 81813         | Stielklammer grau, 19 mm        | 1 Stk.         |
| 81819         | EasyCar Geräteabstützung, Front | 1 Stk.         |

| Optionales Zubehör |                          |  |
|--------------------|--------------------------|--|
| 405                | Montagepauschale EasyCar |  |

### EasyCar Nasswischen



|                     |  |
|---------------------|--|
| <b>Anwendung</b>    | Unterhaltsreinigung mit der Mopppresse Kunststoff                      |
| <b>Methode</b>      | Feucht Abwischen, staubbindend Wischen, Nasswischen mit der Mopppresse |
| <b>Hinweis</b>      | Masse exkl. Geräteabstützung   |
| <b>Lieferumfang</b> | Inklusiv Fahrgestell EasyCar Nasswischen und Lenkrollen                |
| <b>Masse L/H/T</b>  | 55 × 107 × 85 cm   |
| <b>Lenkrollen Ø</b> | 100 mm   |
| <b>Gewicht (kg)</b> | 16   |

| Art.-Nr. | Bezeichnung         | VE     |
|----------|---------------------|--------|
| 80812    | EasyCar Nasswischen | 1 Stk. |

| Bestehend aus |                                 |                |
|---------------|---------------------------------|----------------|
| 81676         | Eimer Socar 15 l grün           | 1 Stk.         |
| 81677         | Eimer Socar 15 l blau           | 1 Stk.         |
| 81810         | Eimer-Set EasyCar (4 × 6 l)     | 1 Stk.         |
| 81812         | Kunststoffwannen-Set (3 Wannen) | 1 Stk. = 1 Set |
| 81813         | Stielklammer grau, 19 mm        | 1 Stk.         |
| 81816         | EasyCar Geräteabstützung, Seite | 1 Stk.         |

| Optionales Zubehör |                          |        |
|--------------------|--------------------------|--------|
| 80035              | Mopppresse Kunststoff    | 1 Stk. |
| 81817              | Sackhalter EasyCar       | 1 Stk. |
| 81818              | Sackabstützung EasyCar   | 1 Stk. |
| 405                | Montagepauschale EasyCar |        |

# Reinigungswagen

## Reinigungswagen – EasyCar

### EasyCar Büro



|                     |  |
|---------------------|--|
| <b>Anwendung</b>    | Unterhaltsreinigung mit dem Trockensauger                            |
| <b>Methode</b>      | Entsorgen, feucht Abwischen, staubbindend Wischen, Trockensaugen     |
| <b>Hinweis</b>      | Masse exkl. Geräteabstützung   |
| <b>Lieferumfang</b> | Inklusiv Fahrgestell EasyCar Büro, 2 Kunststoffwannen und Lenkrollen |
| <b>Masse L/H/T</b>  | 55 × 107 × 85 cm   |
| <b>Lenkrollen Ø</b> | 100 mm   |
| <b>Gewicht (kg)</b> | 14   |

| Art.-Nr. | Bezeichnung  | VE     |
|----------|--------------|--------|
| 80813    | EasyCar Büro | 1 Stk. |

#### Bestehend aus

|       |                                 |        |
|-------|---------------------------------|--------|
| 81810 | Eimer-Set EasyCar (4 × 6 l)     | 1 Stk. |
| 81813 | Stielklammer grau, 19 mm        | 1 Stk. |
| 81817 | Sackhalter EasyCar              | 1 Stk. |
| 81816 | EasyCar Geräteabstützung, Seite | 1 Stk. |

#### Optionales Zubehör

|       |                          |        |
|-------|--------------------------|--------|
| 81818 | Sackabstützung EasyCar   | 1 Stk. |
| 405   | Montagepauschale EasyCar |        |

### EasyCar Kombi



|                     |  |
|---------------------|--|
| <b>Anwendung</b>    | Unterhaltsreinigung mit der Moppresse Kunststoff                                 |
| <b>Methode</b>      | Entsorgen, feucht Abwischen, staubbindend Wischen, Nasswischen mit der Moppresse |
| <b>Hinweis</b>      | Masse exkl. Geräteabstützung   |
| <b>Lieferumfang</b> | Inklusiv Fahrgestell EasyCar Kombi und Lenkrollen                                |
| <b>Masse L/H/T</b>  | 55 × 107 × 114 cm  |
| <b>Lenkrollen Ø</b> | 100 mm   |
| <b>Gewicht (kg)</b> | 19   |

| Art.-Nr. | Bezeichnung   | VE     |
|----------|---------------|--------|
| 80814    | EasyCar Kombi | 1 Stk. |

#### Bestehend aus

|       |                                 |                |
|-------|---------------------------------|----------------|
| 81676 | Eimer Socar 15 l grün           | 1 Stk.         |
| 81677 | Eimer Socar 15 l blau           | 1 Stk.         |
| 81810 | Eimer-Set EasyCar (4 × 6 l)     | 1 Stk.         |
| 81812 | Kunststoffwannen-Set (3 Wannan) | 1 Stk. = 1 Set |
| 81813 | Stielklammer grau, 19 mm        | 1 Stk.         |
| 81817 | Sackhalter EasyCar              | 1 Stk.         |
| 81816 | EasyCar Geräteabstützung, Seite | 1 Stk.         |
| 81818 | Sackabstützung EasyCar          | 1 Stk.         |

#### Optionales Zubehör

|       |                          |        |
|-------|--------------------------|--------|
| 80035 | Moppresse Kunststoff     | 1 Stk. |
| 405   | Montagepauschale EasyCar |        |

# Reinigungswagen

## Reinigungswagen – EasyCar

### EasyCar Kombi Advance



|                     |   |
|---------------------|---|
| <b>Anwendung</b>    | Unterhaltsreinigung mit der Flachpresse Chromstahl                                  |
| <b>Methode</b>      | Entsorgen, feucht Abwischen, staubbündelnd Wischen, Nasswischen mit der Flachpresse |
| <b>Hinweis</b>      | Masse exkl. Geräteabstützung  |
| <b>Lieferumfang</b> | Inklusiv Kunststoffwanne und Doppeleimerhalter                                      |
| <b>Masse L/H/T</b>  | 55 × 107 × 134 cm   |
| <b>Lenkrollen Ø</b> | 100 mm  |
| <b>Gewicht (kg)</b> | 22  |

| Art.-Nr. | Bezeichnung           | VE     |
|----------|-----------------------|--------|
| 80821    | EasyCar Kombi Advance | 1 Stk. |

| Bestehend aus |                       |        |
|---------------|-----------------------|--------|
| 80813         | EasyCar Büro          | 1 Stk. |
| 80822         | Anbausatz Flachpresse | 1 Stk. |

| Optionales Zubehör |                                  |        |
|--------------------|----------------------------------|--------|
| 80038              | Flachpresse Chromstahl           | 1 Stk. |
| 81534              | Deckel zu Eimer 15 l schmal blau | 1 Stk. |
| 405                | Montagepauschale EasyCar         |        |

### Übersicht Einzelteile und Zubehör

| Nr. | Art.-Nr. | Bezeichnung                                       | VE             |
|-----|----------|---|----------------|
| 1   | 81810    | Eimer-Set EasyCar (4 × 6 l)                       | 1 Stk.         |
| 2   | 81812    | Kunststoffwannen-Set (3 Wannen)                   | 1 Stk. = 1 Set |
| 3   | 81813    | Stielklammer grau, 19 mm                          | 1 Stk.         |
| 4   | 81814    | Lenkrollen-Set Ø100 mm inkl. Stossschutz (4 Stk.) | 1 Stk. = 1 Set |
| 5   | 81815    | Rollenhalter EasyCar für Masslinn 2000            | 1 Stk.         |
| 6   | 81816    | EasyCar Geräteabstützung, Seite                   | 1 Stk.         |
| 7   | 81819    | EasyCar Geräteabstützung, Front                   | 1 Stk.         |
| 8   | 81817    | Sackhalter EasyCar                                | 1 Stk.         |
| 9   | 81818    | Sackabstützung EasyCar                            | 1 Stk.         |
| 10  | 80035    | Moppresse Kunststoff                              | 1 Stk.         |
| 11  | 80038    | Flachpresse Chromstahl                            | 1 Stk.         |



1



2



3



4



5



6



7



8



9



10



11

# Reinigungswagen

## Fahreimer – Socar

### Socar S18 mit Moppresse



|                     |  |
|---------------------|--|
| <b>Anwendung</b>    | Entfernen haftender Verschmutzung, für kleine Flächen und Treppen      |
| <b>Methode</b>      | Nasswischen mit der Moppresse  |
| <b>Passend zu</b>   | Drewell 40 / 50  |
| <b>Lieferumfang</b> | Inkl. Moppresse Kunststoff zu Socar S18 und Einlegeplatte zu Moppresse |
| <b>Material</b>     | Polypropylene  |
| <b>Masse L/H/T</b>  | 35 × 76 × 50 cm  |
| <b>Lenkrollen Ø</b> | 75 mm  |
| <b>Gewicht (kg)</b> | 4.7  |

| Art.-Nr. | Bezeichnung | VE     |
|----------|-------------|--------|
| 80069    | Socar S18   | 1 Stk. |

#### Bestehend aus

|       |                                      |        |
|-------|--------------------------------------|--------|
| 80066 | Fahreimer Socar S18                  | 1 Stk. |
| 80067 | Moppresse Kunststoff zu Socar S18    | 1 Stk. |
| 80068 | Einlegeplatte zu Moppresse Socar S18 | 1 Stk. |

### Socar K15



|                     |   |
|---------------------|---|
| <b>Anwendung</b>    | Entfernen haftender Verschmutzung, für kleine Flächen |
| <b>Methode</b>      | Nasswischen mit der Moppresse Kunststoff              |
| <b>Passend zu</b>   | Drewell 40 / 50                                       |
| <b>Masse L/H/T</b>  | 40 × 46 × 43.5 cm                                     |
| <b>Lenkrollen Ø</b> | 75 mm   |

| Art.-Nr. | Bezeichnung | VE     |
|----------|-------------|--------|
| 80009    | Socar K15   | 1 Stk. |

#### Bestehend aus

|       |                                       |        |
|-------|---------------------------------------|--------|
| 80002 | Socar K 15 Fahrgestell mit Lenkrollen | 1 Stk. |
| 81002 | Führungsstange K15/30                 | 1 Stk. |
| 81676 | Eimer Socar 15 l grün                 | 1 Stk. |

#### Optionales Zubehör

|       |                      |        |
|-------|----------------------|--------|
| 80035 | Moppresse Kunststoff | 1 Stk. |
| 81500 | Eimer Socar 6 l blau | 1 Stk. |
| 81678 | Eimer Socar 15 l rot | 1 Stk. |

### Socar K30



|                     |  |
|---------------------|--|
| <b>Anwendung</b>    | Entfernen haftender Verschmutzung        |
| <b>Methode</b>      | Nasswischen mit der Moppresse Kunststoff |
| <b>Passend zu</b>   | Drewell 40 / 50                          |
| <b>Masse L/H/T</b>  | 40 × 46 × 60 cm                          |
| <b>Lenkrollen Ø</b> | 75 mm                                    |

| Art.-Nr. | Bezeichnung | VE     |
|----------|-------------|--------|
| 80015    | Socar K30   | 1 Stk. |

#### Bestehend aus

|       |                                       |        |
|-------|---------------------------------------|--------|
| 80004 | Socar K 30 Fahrgestell mit Lenkrollen | 1 Stk. |
| 81002 | Führungsstange K15/30                 | 1 Stk. |
| 81676 | Eimer Socar 15 l grün                 | 1 Stk. |
| 81677 | Eimer Socar 15 l blau                 | 1 Stk. |

#### Optionales Zubehör

|       |                      |        |
|-------|----------------------|--------|
| 80035 | Moppresse Kunststoff | 1 Stk. |
| 81678 | Eimer Socar 15 l rot | 1 Stk. |

# Reinigungswagen

## Fahreimer – Socar

### Socar L15



|                     |   |
|---------------------|---|
| <b>Anwendung</b>    | Entfernen haftender Verschmutzung, für kleine Flächen |
| <b>Methode</b>      | Nasswischen mit der Mopppresse Kunststoff             |
| <b>Passend zu</b>   | Drewell 40 / 50                                       |
| <b>Lieferumfang</b> | Inkl. Lenkrollen                                      |
| <b>Masse L/H/T</b>  | 42 x 89 x 32 cm                                       |
| <b>Lenkrollen Ø</b> | 75 mm   |
| <b>Gewicht (kg)</b> | 4.79  |

| Art.-Nr. | Bezeichnung | VE     |
|----------|-------------|--------|
| 80081    | Socar L15   | 1 Stk. |

| Bestehend aus |                                      |        |
|---------------|--------------------------------------|--------|
| 80071         | Socar L15 Fahrgestell mit Lenkrollen | 1 Stk. |
| 80073         | Führungsstange Socar L15/L30         | 1 Stk. |
| 81676         | Eimer Socar 15 l grün                | 1 Stk. |

| Optionales Zubehör |                       |        |
|--------------------|-----------------------|--------|
| 80035              | Mopppresse Kunststoff | 1 Stk. |
| 81677              | Eimer Socar 15 l blau | 1 Stk. |
| 81678              | Eimer Socar 15 l rot  | 1 Stk. |

### Socar L30



|                     |   |
|---------------------|---|
| <b>Anwendung</b>    | Entfernen haftender Verschmutzung         |
| <b>Methode</b>      | Nasswischen mit der Mopppresse Kunststoff |
| <b>Passend zu</b>   | Drewell 40 / 50                           |
| <b>Lieferumfang</b> | Inkl. Lenkrollen                          |
| <b>Masse L/H/T</b>  | 60 x 89 x 32 cm                           |
| <b>Lenkrollen Ø</b> | 75 mm                                     |
| <b>Gewicht (kg)</b> | 6.77                                      |

| Art.-Nr. | Bezeichnung | VE     |
|----------|-------------|--------|
| 80082    | Socar L30   | 1 Stk. |

| Bestehend aus |                                      |        |
|---------------|--------------------------------------|--------|
| 80072         | Socar L30 Fahrgestell mit Lenkrollen | 1 Stk. |
| 80073         | Führungsstange Socar L15/L30         | 1 Stk. |
| 81676         | Eimer Socar 15 l grün                | 1 Stk. |
| 81677         | Eimer Socar 15 l blau                | 1 Stk. |

| Optionales Zubehör |                       |        |
|--------------------|-----------------------|--------|
| 80035              | Mopppresse Kunststoff | 1 Stk. |
| 81678              | Eimer Socar 15 l rot  | 1 Stk. |

# Reinigungswagen

## Fahreimer – Wetcar

### Wetcar N22



|                     |   |
|---------------------|---|
| <b>Anwendung</b>    | Entfernung haftender Verschmutzung, für kleine Flächen  |
| <b>Methode</b>      | Nasswischen mit der Flachpresse Chromstahl              |
| <b>Hinweis</b>      | Einfachfahreimer ohne Frisch- und Schmutzwassertrennung |
| <b>Lieferumfang</b> | Inklusiv Fahrgestell Wetcar N22                         |
| <b>Masse L/H/T</b>  | 57 × 101 × 54 cm  |
| <b>Lenkrollen Ø</b> | 75 mm   |

| Art.-Nr. | Bezeichnung | VE     |
|----------|-------------|--------|
| 80012    | Wetcar N22  | 1 Stk. |

#### Bestehend aus

|       |                        |        |
|-------|------------------------|--------|
| 81531 | Eimer Wetcar 22 l grün | 1 Stk. |
| 80131 | Drewell 450            | 1 Stk. |
| 81410 | Alustiel, 140 cm       | 1 Stk. |
| 82833 | Silkysmooth-mop 450    | 1 Stk. |
| 80038 | Flachpresse Chromstahl | 1 Stk. |

#### Optionales Zubehör

|       |                          |        |
|-------|--------------------------|--------|
| 81020 | Drahtkorb Wetcar 2 × 8 l | 1 Stk. |
| 81501 | Eimer Wetcar 8 l grün    | 1 Stk. |
| 81502 | Eimer Wetcar 8 l blau    | 1 Stk. |
| 81503 | Eimer Wetcar 8 l rot     | 1 Stk. |
| 81505 | Eimer Wetcar 8 l gelb    | 1 Stk. |
| 81504 | Eimer Wetcar 8 l weiss   | 1 Stk. |
| 81532 | Eimer Socar 22 l blau    | 1 Stk. |

### Wetcar N37



|                     |   |
|---------------------|---|
| <b>Anwendung</b>    | Entfernung haftender Verschmutzung                    |
| <b>Methode</b>      | Nasswischen mit der Flachpresse Chromstahl            |
| <b>Hinweis</b>      | Doppelfahreimer mit Frisch- und Schmutzwassertrennung |
| <b>Lieferumfang</b> | Inklusiv Fahrgestell Wetcar N37                       |
| <b>Masse L/H/T</b>  | 57 × 101 × 73 cm                                      |
| <b>Lenkrollen Ø</b> | 75 mm   |

| Art.-Nr. | Bezeichnung | VE     |
|----------|-------------|--------|
| 80017    | Wetcar N37  | 1 Stk. |

#### Bestehend aus

|       |                               |        |
|-------|-------------------------------|--------|
| 81531 | Eimer Wetcar 22 l grün        | 1 Stk. |
| 81533 | Eimer Wetcar 15 l schmal blau | 1 Stk. |
| 81020 | Drahtkorb Wetcar 2 × 8 l      | 1 Stk. |
| 81501 | Eimer Wetcar 8 l grün         | 1 Stk. |
| 81502 | Eimer Wetcar 8 l blau         | 1 Stk. |
| 80131 | Drewell 450                   | 1 Stk. |
| 81410 | Alustiel, 140 cm              | 1 Stk. |
| 82833 | Silkysmooth-mop 450           | 1 Stk. |
| 80038 | Flachpresse Chromstahl        | 1 Stk. |

#### Optionales Zubehör

|       |                                  |        |
|-------|----------------------------------|--------|
| 81503 | Eimer Wetcar 8 l rot             | 1 Stk. |
| 81505 | Eimer Wetcar 8 l gelb            | 1 Stk. |
| 81504 | Eimer Wetcar 8 l weiss           | 1 Stk. |
| 81532 | Eimer Socar 22 l blau            | 1 Stk. |
| 81534 | Deckel zu Eimer 15 l schmal blau | 1 Stk. |



# Reinigungswagen

## Pressen – Mopppressen

### Moppresse Kunststoff zu Socar S18



**Anwendung** Auspressen von Mopps auf DREWELL 40/50  
**Methode** Nasswischen  
**Passend zu** Socar S18  
**Gewicht (kg)** 2.4

| Art.-Nr. | Bezeichnung                       | VE     |
|----------|-----------------------------------|--------|
| 80067    | Moppresse Kunststoff zu Socar S18 | 1 Stk. |

#### Optionales Zubehör

|       |                                      |        |
|-------|--------------------------------------|--------|
| 80068 | Einlegeplatte zu Moppresse Socar S18 | 1 Stk. |
|-------|--------------------------------------|--------|

### Moppresse Kunststoff



**Anwendung** Auspressen von Mopps auf DREWELL 40/50  
**Methode** Nasswischen  
**Passend zu** Socar K15/K30 und L15/L30, EasyCar Nasswischen/Kombi und SmartCar mit Halter S zu Moppresse  
**Hinweis** Inkl. Halterung für das Nasswischgerät  
**Gewicht (kg)** 2.3

| Art.-Nr. | Bezeichnung          | VE     |
|----------|----------------------|--------|
| 80035    | Moppresse Kunststoff | 1 Stk. |

### Flachpresse Chromstahl



**Anwendung** Auspressen von Mopps auf DREWELL 450  
**Methode** Nasswischen  
**Passend zu** Wetcar N22/N37, EasyCar Kombi Advance und SmartCar mit Halter S zu Flachpresse  
**Gewicht (kg)** 5.4

| Art.-Nr. | Bezeichnung            | VE     |
|----------|------------------------|--------|
| 80038    | Flachpresse Chromstahl | 1 Stk. |

# Reinigungswagen

## Wäsche/ Säcke – Wäschenetze

### Wäschenetz mit Kordel

**Passend zu** KeyCar Wäschesackhalter aussen, SmartCar Box 35 l und Wäschenetzhalterung Sackhalter Q



| Art.-Nr. | Bezeichnung                       | VE     |
|----------|-----------------------------------|--------|
| 82592    | Wäschenetz mit Kordel, 60 × 90 cm | 1 Stk. |

### Wäschenetz mit Knopf



| Art.-Nr. | Bezeichnung                      | VE     |
|----------|----------------------------------|--------|
| 82593    | Wäschenetz mit Knopf, 50 × 70 cm | 1 Stk. |

### Wäschenetz Hopital

**Passend zu** Eimer 17 l



| Art.-Nr. | Bezeichnung                    | VE     |
|----------|--------------------------------|--------|
| 82594    | Wäschenetz Hopital, 40 × 48 cm | 1 Stk. |

### Wäschenetz Hopital zu KeyCar Wäschebox

**Passend zu** KeyCar Box, Wäschebox, Wäschebox Trolley



| Art.-Nr. | Bezeichnung                            | VE     |
|----------|--|--------|
| 82574    | Wäschenetz Hopital, 68 × 90 cm (breit) | 1 Stk. |

# Reinigungswagen

## Wäsche/ Säcke – Säcke

### Mehrzweckbeutel



**Hinweis** Jetzt noch materialschonender: diese Beutel verzichten auf die überflüssigen, schnell verlorenen Verschlussbänder

**Material** 100 % recycled Europäischen Post-Consumer Polyethylen

| Art.-Nr. | Bezeichnung                         | VE                               |
|----------|-------------------------------------|----------------------------------|
| 82633    | Mehrzweckbeutelrolle 33 l R, Karton | 1 Stk. = 40 Rollen = 1'200 Säcke |
| 82655    | Mehrzweckbeutelrolle 55 l R, Karton | 1 Stk. = 40 Rollen = 800 Säcke   |

### Kehrichtsack



**Material** 100 % recycled Europäisches Post-Consumer Polyethylen

| Art.-Nr. | Bezeichnung                            | VE                          |
|----------|--|-----------------------------|
| 82735    | Kehrichtsackrolle mit Zugband, 35 l R  | 1 Stk. = 1 Rolle à 20 Säcke |
| 82736    | Kehrichtsackrolle mit Zugband, 60 l R  | 1 Stk. = 1 Rolle à 10 Säcke |
| 82737    | Kehrichtsackrolle mit Zugband, 110 l R | 1 Stk. = 1 Rolle à 10 Säcke |

### Kehrichtsack OKS



**Hinweis** OKS = Offizieller Kehrichtsack gemäss den Richtlinien des Schweizerischen Städteverbandes hergestellt

**Material** 80 % recycled Europäischen Post-Consumer Polyethylen

| Art.-Nr. | Bezeichnung                              | VE                          |
|----------|--|-----------------------------|
| 82738    | Kehrichtsackrolle mit Zugband, 110 l OKS | 1 Stk. = 1 Rolle à 10 Säcke |

### Einwegsack zu Polysack



| Art.-Nr. | Bezeichnung                  | VE                 |
|----------|------------------------------|--------------------|
| 82706    | Einwegsack zu Polysack 160 l | 1 Stk. = 10 Beutel |

# Reinigungswagen

## Entsorgungswagen – Klappboy und Zubehör

### Klappboy Fahrgestell



**Anwendung** Papier entsorgen und Wäschetransport  
**Masse L/H/T** 61 × 95.5 × 51.5 cm  
**Lenkrollen Ø** 75 mm  
**Gewicht (kg)** 7

| Art.-Nr. | Bezeichnung          | VE     |
|----------|----------------------|--------|
| 80040    | Klappboy Fahrgestell | 1 Stk. |

#### Notwendiges Zubehör

|       |                |        |
|-------|----------------|--------|
| 82730 | Polysack 160 l | 1 Stk. |
|-------|----------------|--------|

### Polysack 160 l



| Art.-Nr. | Bezeichnung    | VE     |
|----------|----------------|--------|
| 82730    | Polysack 160 l | 1 Stk. |

### Sackhalter 110 l



| Art.-Nr. | Bezeichnung               | VE     |
|----------|---------------------------|--------|
| 81045    | Klappboy Sackhalter 110 l | 1 Stk. |

#### Optionales Zubehör

|       |                                     |        |
|-------|-------------------------------------|--------|
| 81060 | Deckel zu Klappboy Sackhalter 110 l | 1 Stk. |
|-------|-------------------------------------|--------|

### Gerätehalter



| Art.-Nr. | Bezeichnung           | VE     |
|----------|-----------------------|--------|
| 81044    | Klappboy Gerätehalter | 1 Stk. |

### Clip grün für Sackhalter



| Art.-Nr. | Bezeichnung              | VE     |
|----------|--------------------------|--------|
| 82708    | Clip grün für Sackhalter | 1 Stk. |



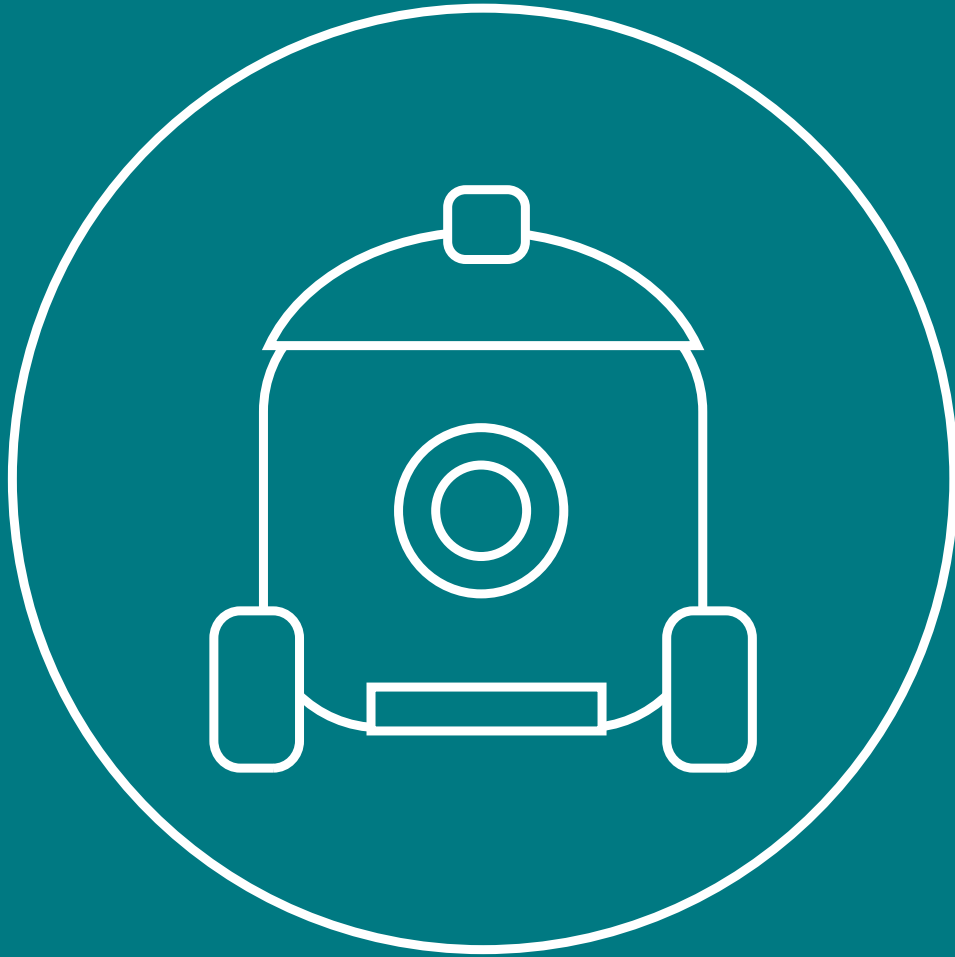

## Maschinen

Ihre Preise jederzeit aktuell.  
Jetzt im Webshop einloggen:



# Maschinen

## Inhaltsverzeichnis

# Maschinen

## Inhaltsverzeichnis

|   |       |                             |       |                          |       |
|---|-------|-----------------------------|-------|--------------------------|-------|
| <b>Batterie-Trockensauger</b>           | Seite | <b>Flottenmanagement</b>    | Seite | <b>Kehrmaschinen</b>     | Seite |
| <b>Monovac BeFree</b>                   |       | <b>Wetrok Connect</b>       |       | <b>Handkehrmaschinen</b> |       |
| Monovac BeFree                          | 184   | Wetrok Connect              | 222   | Turbo Sweep 77 Plus      | 252   |
| <b>Trockensauger</b>                    |       | <b>Scheuersaugmaschinen</b> |       | Master Sweep 97 Plus     | 252   |
| <b>Monovac</b>                          |       | <b>Discomatic Bolero</b>    |       | <b>Kehrmaschinen</b>     |       |
| Monovac                                 | 186   | Discomatic Bolero           | 224   | <b>Speedmatic</b>        |       |
| <b>Trockensauger</b>                    |       | <b>Scheuersaugmaschinen</b> |       | Speedmatic Twister       | 254   |
| <b>Durovac</b>                          |       | <b>Discomatic Mambo</b>     |       | Speedmatic Tornado Pro   | 254   |
| Durovac                                 | 188   | Discomatic Mambo            | 226   |                          |       |
| <b>Rückensauger</b>                     |       | <b>Scheuersaugmaschinen</b> |       |                          |       |
| <b>Portavac</b>                         |       | <b>Duomatic Esprit</b>      |       |                          |       |
| Portavac                                | 190   | Duomatic Esprit             | 228   |                          |       |
| <b>Bürstensauger</b>                    |       | <b>Scheuersaugmaschinen</b> |       |                          |       |
| <b>Karpawel</b>                         |       | <b>Duomatic Intense 50</b>  |       |                          |       |
| Karpawel                                | 192   | Duomatic Intense 50         | 230   |                          |       |
| <b>Nass- und Trockensauger</b>          |       | <b>Scheuersaugmaschinen</b> |       |                          |       |
| <b>Twinvac</b>                          |       | <b>Duomatic Intense 60</b>  |       |                          |       |
| Twinvac                                 | 194   | Duomatic Intense 60         | 232   |                          |       |
| <b>Nass- und Trockensauger</b>          |       | <b>Scheuersaugmaschinen</b> |       |                          |       |
| <b>Duovac</b>                           |       | <b>Duomatic Impulse 50</b>  |       |                          |       |
| Duovac 34W/34 KPA                       | 196   | Duomatic Impulse 50         | 234   |                          |       |
| Duovac 50 W                             | 196   | <b>Scheuersaugmaschinen</b> |       |                          |       |
| <b>Nass- und Trockensauger</b>          |       | <b>Duomatic Impulse 60</b>  |       |                          |       |
| <b>Silento</b>                          |       | Duomatic Impulse 60         | 236   |                          |       |
| Silento                                 | 198   | <b>Scheuersaugmaschinen</b> |       |                          |       |
| <b>Einscheibenmaschinen</b>             |       | <b>Duomatic Endurer 60</b>  |       |                          |       |
| <b>Durodisc</b>                         |       | Duomatic Endurer 60         | 238   |                          |       |
| Durodisc                                | 208   | <b>Scheuersaugmaschinen</b> |       |                          |       |
| <b>Einscheibenmaschinen</b>             |       | <b>Duomatic Endurer 75</b>  |       |                          |       |
| <b>Monomatic</b>                        |       | Duomatic Endurer 75         | 240   |                          |       |
| Monomatic LS, I, DS, HS                 | 210   | <b>Scheuersaugmaschinen</b> |       |                          |       |
| <b>Einscheibenmaschinen</b>             |       | <b>Drivematic Delight</b>   |       |                          |       |
| <b>Monomatic US</b>                     |       | Drivematic Delight          | 242   |                          |       |
| Monomatic Ultra Speed (US)              | 212   | <b>Scheuersaugmaschinen</b> |       |                          |       |
| <b>Kleinflächen-Reinigungsmaschinen</b> |       | <b>Drivematic Delarge</b>   |       |                          |       |
| <b>BrushBoy Plus</b>                    |       | Drivematic Delarge          | 244   |                          |       |
| BrushBoy Plus                           | 216   | <b>Scheuersaugmaschinen</b> |       |                          |       |
| <b>Kleinflächen-Reinigungsmaschinen</b> |       | <b>Drivematic Deluxe</b>    |       |                          |       |
| <b>Motor Brusher</b>                    |       | Drivematic Deluxe           | 246   |                          |       |
| Motor Brusher                           | 218   | <b>Teppichreiniger</b>      |       |                          |       |
|   |       | <b>Extravac</b>             |       |                          |       |
|   |       | Extravac 280                | 250   |                          |       |
|   |       | Extravac 400                | 250   |                          |       |
|   |       | Extravac 340                | 250   |                          |       |



# Maschinen

## Batterie-Trockensauger – Monovac BeFree

### Monovac BeFree



Der Batterie-Trockensauger mit Touch'n'Clean Funktion. Die leistungsfähige integrierte Lithiumbatterie garantiert eine hohe Saugleistung und zugleich eine lange Einsatzdauer. Mit der Touch'n'Clean Funktionalität wird die praktische Einsatzdauer nahezu verdoppelt, denn der Monovac BeFree läuft nur dann, wenn auch effektiv damit gearbeitet wird. «Defined Air Pressure» und der 3'200 cm<sup>2</sup> grosse Vorfilter sind weitere Merkmale, die den Batterie-Trockensauger einmalig leise und umweltfreundlich machen.

| Modell               | VE     |
|----------------------|--------|
| 40773 Monovac BeFree | 1 Stk. |

#### Handrohre und Schläuche

|  |        |
|--|--------|
| 41636 Handrohr M/D 50cm                      | 1 Stk. |
| 41637 Teleskopsaugrohr M/D                   | 1 Stk. |
| 41635 Verlängerungsrohr M/D 25 cm            | 1 Stk. |
| 41641 Saugschlauch grau antistat. kpl.       | 1 Stk. |
| 41644 Antistatik Schlauch schwarz M/D/F kpl. | 1 Stk. |

#### Düsen

|                                       |        |
|---------------------------------------|--------|
| 41600 Kombidüse 30                    | 1 Stk. |
| 41601 Kombidüse 50                    | 1 Stk. |
| 41602 Kombidüse Basic                 | 1 Stk. |
| 41604 Rollendüse 30                   | 1 Stk. |
| 41605 Rollendüse 36                   | 1 Stk. |
| 41613 Turbodüse 28 M/D, Ø35           | 1 Stk. |
| 41616 Fugendüse M/D                   | 1 Stk. |
| 41617 Polsterdüse M/D                 | 1 Stk. |
| 41618 Pinseldüse M/D                  | 1 Stk. |
| 41619 Heizkörperdüse M/D              | 1 Stk. |
| 41620 Universalbürstendüse M/D        | 1 Stk. |
| 41625 Düsenset 35                     | 1 Stk. |
| 41630 Verbindungsstück 35/37          | 1 Stk. |
| 41633 Verbindungsstück 35/32          | 1 Stk. |
| 41623 Reinigungstool für Bürstendüsen | 1 Stk. |

#### Filtersäcke

|   |         |
|---|---------|
| 42613 Vliesbeutel Monovac/Durovac 6 Liter | 10 Stk. |
| 42032 Duftplättchen                       | 6 Stk.  |

#### Filter

|  |        |
|--|--------|
| 42083 Vorfilter Monovac/Durovac          | 1 Stk. |
| 42084 Vorfilter waschbar Monovac/Durovac | 1 Stk. |
| 52088 HEPA-13-Filter                     | 1 Stk. |
| 42087 Abluftfilter Monovac               | 1 Stk. |

#### Zubehör

|                             |        |
|-----------------------------|--------|
| 43455 T'n'C Ladeadapter USB | 1 Stk. |
|-----------------------------|--------|



# Maschinen

## Batterie-Trockensauger – Monovac BeFree

### Monovac BeFree

|                      |        |
|----------------------|--------|
| <b>Modell</b>        | BeFree |
| <b>Artikelnummer</b> | 40773  |



### Grundausrüstung

|                               |   |
|-------------------------------|---|
| Ladekabel für Handgriff T'n'C | • |
| Teleskopsaugrohr              | • |
| Vorfilter Monovac/Durovac     | • |
| Abluftfilter                  | • |
| Vliesbeutel Monovac/Durovac   | • |
| Fugendüse                     | • |
| Polsterdüse                   | • |
| Kombidüse 30                  | • |
| Saugschlauch kpl.             | • |
| LED Ladestandindikator        | • |
| Ladegerät                     | • |
| Handgriff Touch'n'Clean       | – |

### Technische Daten

|                               |      |
|-------------------------------|------|
| Nutzhalt (l)                  | 3    |
| Gewicht (kg)                  | 8.0  |
| Gesamthöhe (cm)               | 38   |
| Gesamtlänge (cm)              | 40   |
| Gesamtbreite (cm)             | 32   |
| Vakuum (mbar)                 | 120  |
| Luftfördermenge (l/s)         | 30.7 |
| Leistung Saugturbine (W)      | 320  |
| Schall-Leistungspegel (dB(A)) | 65   |
| Schall-Druckpegel (dB(A))     | 53   |
| Nennspannung (V)              | 36   |
| Einsatzdauer (h)              | 0.75 |
| Ladezeit Vollladung (h)       | 4.5  |
| Batteriekapazität (Ah)        | 8.8  |
| Batteriespannung (V)          | 36   |

### Grundausrüstung Zubehör Monovac BeFree



# Maschinen

## Trockensauger – Monovac

### Monovac



Mit der neuen Monovac-Generation weht in der Welt der Trockensauger der frische Wind von Hightech. Das Tuning mit der innovativen «Defined Air Pressure» steigert die Saugleistung und sorgt dafür, dass auch bei höchstmöglicher Saugleistung die Lärmemissionen tief bleiben. Die grosse Dimensionierung des Vorfilters (3'200 cm<sup>2</sup>) unterstützt die Saugkraft, weil die Luft praktisch ohne Widerstand passieren kann. Ergonomisch und komfortabel ist der sensitive Griff bei der Version Monovac Touch'n'Clean: Griff anfassen und der Sauger läuft – Griff loslassen und der Sauger stoppt. Die Düsen sind im geschlossenen Zubehörfach vor Schmutz geschützt. Während der Arbeit lassen sie sich griffbereit auf dem Gehäuse aufstecken.

| Modell                         | VE     |
|--------------------------------|--------|
| 40711 Monovac Comfort 6        | 1 Stk. |
| 40721 Monovac Touch'n'Clean 6  | 1 Stk. |
| 40741 Monovac Comfort 11       | 1 Stk. |
| 40751 Monovac Touch'n'Clean 11 | 1 Stk. |

### Handrohre und Schläuche

|  |        |
|--|--------|
| 41636 Handrohr M/D 50cm                      | 1 Stk. |
| 41637 Teleskopsaugrohr M/D                   | 1 Stk. |
| 41635 Verlängerungsrohr M/D 25 cm            | 1 Stk. |
| 41640 Saugschlauch M/D kpl.                  | 1 Stk. |
| 41644 Antistatik Schlauch schwarz M/D/F kpl. | 1 Stk. |

### Düsen

|                                       |        |
|---------------------------------------|--------|
| 41600 Kombidüse 30                    | 1 Stk. |
| 41601 Kombidüse 50                    | 1 Stk. |
| 41602 Kombidüse Basic                 | 1 Stk. |
| 41604 Rollendüse 30                   | 1 Stk. |
| 41605 Rollendüse 36                   | 1 Stk. |
| 41614 Picojet C, Elektroaugdüse       | 1 Stk. |
| 41613 Turbodüse 28 M/D, Ø35           | 1 Stk. |
| 41616 Fugendüse M/D                   | 1 Stk. |
| 41617 Polsterdüse M/D                 | 1 Stk. |
| 41618 Pinseldüse M/D                  | 1 Stk. |
| 41619 Heizkörperdüse M/D              | 1 Stk. |
| 41620 Universalbürstendüse M/D        | 1 Stk. |
| 41625 Düsenset 35                     | 1 Stk. |
| 41630 Verbindungsstück 35/37          | 1 Stk. |
| 41633 Verbindungsstück 35/32          | 1 Stk. |
| 41623 Reinigungstool für Bürstendüsen | 1 Stk. |

### Filtersäcke

|   |         |
|---|---------|
| 42613 Vliesbeutel Monovac/Durovac 6 Liter   | 10 Stk. |
| 42614 Papierbeutel Monovac/Durovac 6 Liter  | 10 Stk. |
| 42633 Vliesbeutel Monovac/Durovac 11 Liter  | 10 Stk. |
| 42634 Papierbeutel Monovac/Durovac 11 Liter | 10 Stk. |
| 42032 Duftplättchen                         | 6 Stk.  |

### Filter





|  |        |
|--|--------|
| 42083 Vorfilter Monovac/Durovac          | 1 Stk. |
| 42084 Vorfilter waschbar Monovac/Durovac | 1 Stk. |
| 52088 HEPA-13-Filter                     | 1 Stk. |
| 42087 Abluffilter Monovac                | 1 Stk. |



# Maschinen

## Trockensauger – Monovac

### Monovac

| Modell        | Comfort 6   | Touch'n'Clean 6   | Comfort 11  | Touch'n'Clean 11  |
|---------------|---|---|---|---|
| Artikelnummer | 40711   | 40721   | 40741   | 40751   |
|               |  |  |  |  |

### Grundausrüstung

|                              |   |   |   |   |
|------------------------------|---|---|---|---|
| Rollendüse 30                | • | • | • | • |
| Kombidüse Basic              | • | • | • | • |
| Teleskopsaugrohr             | • | • | • | • |
| Saugschlauch M/D kpl.        | • | • | • | • |
| Vorfilter Monovac/Durovac    | • | • | • | • |
| Abluftfilter                 | • | • | • | • |
| Vliesbeutel Monovac/Durovac  | • | • | • | • |
| Fugendüse                    | • | • | • | • |
| Polsterdüse                  | • | • | • | • |
| Anschluss für Elektroaugdüse | • | – | • | – |
| LED Füllstandanzeige         | • | • | • | • |
| 2. Leistungsstufe-ECO-Modus  | • | • | • | • |

### Sonderausstattung

|                         |   |   |   |   |
|-------------------------|---|---|---|---|
| Handgriff Touch'n'Clean | – | • | – | • |
|-------------------------|---|---|---|---|

### Technische Daten

|                               |     |       |
|-------------------------------|-----|-------|
| Nutzinhalt (l)                | 6   | 11    |
| Gewicht (kg)                  | 6.1 | 6.5   |
| Gesamthöhe (cm)               | 38  | 48    |
| Gesamtlänge (cm)              |     | 40    |
| Gesamtbreite (cm)             |     | 32    |
| Vakuum (mbar)                 |     | 241   |
| Luftfördermenge (l/s)         |     | 45.7  |
| Leistung Saugturbine (W)      |     | 900   |
| Schall-Leistungspegel (dB(A)) |     | 69    |
| Schall-Druckpegel (dB(A))     |     | 56    |
| Nennspannung (V)              |     | 230   |
| Frequenz (Hz)                 |     | 50/60 |
| Netzkabellänge (m)            |     | 12    |

### Grundausrüstung Zubehör Monovac Comfort



### Grundausrüstung Zubehör Monovac Touch'n'Clean



# Maschinen

## Trockensauger – Durovac

### Durovac



Saugen ohne Kompromisse: Unter diesem Motto erbringt der kompakte und robuste Trockensauger Durovac konstant und zuverlässig starke Saugleistung. Die grosse Vorfilterfläche (3'200 cm<sup>2</sup>) sorgt für eine gute Filtration und hohen Volumenstrom. Der Durovac ist robust, leicht zu reinigen und sehr wartungsfreundlich. Der niedrige Schwerpunkt macht den Sauger kippstabil.

| Modell           | VE     |
|------------------|--------|
| 40701 Durovac 6  | 1 Stk. |
| 40731 Durovac 11 | 1 Stk. |

#### Handrohre und Schläuche

|  |        |
|--|--------|
| 41636 Handrohr M/D 50cm                      | 1 Stk. |
| 41637 Teleskopsaugrohr M/D                   | 1 Stk. |
| 41635 Verlängerungsrohr M/D 25 cm            | 1 Stk. |
| 41640 Saugschlauch M/D kpl.                  | 1 Stk. |
| 41644 Antistatik Schlauch schwarz M/D/F kpl. | 1 Stk. |

#### Düsen

|                                       |        |
|---------------------------------------|--------|
| 41600 Kombidüse 30                    | 1 Stk. |
| 41601 Kombidüse 50                    | 1 Stk. |
| 41602 Kombidüse Basic                 | 1 Stk. |
| 41604 Rollendüse 30                   | 1 Stk. |
| 41605 Rollendüse 36                   | 1 Stk. |
| 41613 Turbodüse 28 M/D, Ø35           | 1 Stk. |
| 41616 Fugendüse M/D                   | 1 Stk. |
| 41617 Polsterdüse M/D                 | 1 Stk. |
| 41618 Pinseldüse M/D                  | 1 Stk. |
| 41619 Heizkörperdüse M/D              | 1 Stk. |
| 41620 Universalbürstendüse M/D        | 1 Stk. |
| 41625 Düsenset 35                     | 1 Stk. |
| 41630 Verbindungsstück 35/37          | 1 Stk. |
| 41633 Verbindungsstück 35/32          | 1 Stk. |
| 41623 Reinigungstool für Bürstendüsen | 1 Stk. |

#### Filtersäcke

|   |         |
|---|---------|
| 42613 Vliesbeutel Monovac/Durovac 6 Liter   | 10 Stk. |
| 42614 Papierbeutel Monovac/Durovac 6 Liter  | 10 Stk. |
| 42633 Vliesbeutel Monovac/Durovac 11 Liter  | 10 Stk. |
| 42634 Papierbeutel Monovac/Durovac 11 Liter | 10 Stk. |
| 42032 Duftplättchen                         | 6 Stk.  |

#### Filter

|  |        |
|--|--------|
| 42083 Vorfilter Monovac/Durovac          | 1 Stk. |
| 42084 Vorfilter waschbar Monovac/Durovac | 1 Stk. |



# Maschinen

## Trockensauger – Durovac

### Durovac

| Modell        | Durovac 6   | Durovac 11  |
|---------------|---|---|
| Artikelnummer | 40701   | 40731   |
|               |  |  |

### Grundausrüstung

|                             |   |   |
|-----------------------------|---|---|
| Rollendüse 30               | • | • |
| Kombidüse Basic             | • | • |
| Saugschlauch M/D kpl.       | • | • |
| Vorfilter Monovac/Durovac   | • | • |
| Vliesbeutel Monovac/Durovac | • | • |
| Handrohr 2 x 50cm           | • | • |

### Technische Daten

|                               |     |       |
|-------------------------------|-----|-------|
| Nutzinhalt (l)                | 6   | 11    |
| Gewicht (kg)                  | 6.1 | 6.5   |
| Gesamthöhe (cm)               | 38  | 48    |
| Gesamtlänge (cm)              |     | 40    |
| Gesamtbreite (cm)             |     | 32    |
| Vakuum (mbar)                 |     | 241   |
| Luftfördermenge (l/s)         |     | 45.7  |
| Leistung Saugturbine (W)      |     | 900   |
| Schall-Leistungspegel (dB(A)) |     | 70    |
| Schall-Druckpegel (dB(A))     |     | 58    |
| Nennspannung (V)              |     | 230   |
| Frequenz (Hz)                 |     | 50/60 |
| Netzkabellänge (m)            |     | 10    |

### Grundausrüstung Zubehör Durovac



# Maschinen

## Rückensauger – Portavac

### Portavac



Rückentragsauger mit HEPA 13 Filter, ideal zum schnellen und bequemen Saugen von Treppen, Aufzügen oder zugestellten Räumen. Der Portavac wurde optimal an die Eigenschaften des mit ihm arbeitenden Menschen angepasst und erbringt somit ergonomisch hohen Nutzen. Er verhilft Reinigungskräften zu maximal staubfreien Reinigungsergebnissen und dank sehr hohem Tragekomfort zu kleinster Belastung für den Körper.

| Modell                 | VE     |
|------------------------|--------|
| 40491 Portavac Basic   | 1 Stk. |
| 40496 Portavac Comfort | 1 Stk. |

#### Handrohre und Schläuche

|   |        |
|---|--------|
| 41636 Handrohr M/D 50cm                     | 1 Stk. |
| 41637 Teleskopsaugrohr M/D                  | 1 Stk. |
| 41635 Verlängerungsrohr M/D 25 cm           | 1 Stk. |
| 41660 Saugschlauch Portavac kpl.            | 1 Stk. |
| 41661 Saugschlauch Portavac antistatik kpl. | 1 Stk. |

#### Düsen

|                                       |        |
|---------------------------------------|--------|
| 41600 Kombidüse 30                    | 1 Stk. |
| 41601 Kombidüse 50                    | 1 Stk. |
| 41602 Kombidüse Basic                 | 1 Stk. |
| 41604 Rollendüse 30                   | 1 Stk. |
| 41605 Rollendüse 36                   | 1 Stk. |
| 41613 Turbodüse 28 M/D, Ø35           | 1 Stk. |
| 41616 Fugendüse M/D                   | 1 Stk. |
| 41617 Polsterdüse M/D                 | 1 Stk. |
| 41618 Pinseldüse M/D                  | 1 Stk. |
| 41619 Heizkörperdüse M/D              | 1 Stk. |
| 41620 Universalbürstendüse M/D        | 1 Stk. |
| 41625 Düsenset 35                     | 1 Stk. |
| 41623 Reinigungstool für Bürstendüsen | 1 Stk. |

#### Verbindungsstücke

|                              |        |
|------------------------------|--------|
| 41630 Verbindungsstück 35/37 | 1 Stk. |
| 41633 Verbindungsstück 35/32 | 1 Stk. |

#### Filtersäcke

|                           |         |
|---------------------------|---------|
| 43423 Filtersack Portavac | 10 Stk. |
| 42032 Duftplättchen       | 6 Stk.  |

#### Filter

|                                     |        |
|-------------------------------------|--------|
| 43424 Vorfiltersack                 | 1 Stk. |
| 43425 Motor-Schutzfilter kpl.       | 1 Stk. |
| 43426 Filterschaumstoff zu 43425    | 1 Stk. |
| 43431 HEPA-13-Abluftfilter Portavac | 2 Stk. |

# Maschinen

## Rückensauger – Portavac

### Portavac

| Modell        | Basic   | Comfort   |
|---------------|---|---|
| Artikelnummer | 40491   | 40496   |
|               |  |  |

### Grundausrüstung

|                       |   |   |
|-----------------------|---|---|
| Rollendüse 30         | • | • |
| Kombidüse Basic       | • | – |
| Handrohr 2 x 50cm     | • | – |
| 4-Stufen-Filtersystem | • | • |
| HEPA-13-Filtersystem  | • | • |
| Gummi-Stossschutz     | • | • |
| Saugschlauch Portavac | • | • |
| Netzkabel 15m         | • | • |
| Papier-Filtersack     | • | • |
| Teleskopsaugrohr      | – | • |
| Fugendüse             | – | • |
| Polsterdüse           | – | • |
| Kombidüse 50          | – | • |

### Technische Daten

|                           |       |
|---------------------------|-------|
| Nutzinhalt (l)            | 6     |
| Gewicht (kg)              | 5.5   |
| Gesamthöhe (cm)           | 46    |
| Gesamtlänge (cm)          | 18    |
| Gesamtbreite (cm)         | 26    |
| Vakuum (mbar)             | 277   |
| Luftfördermenge (l/s)     | 54    |
| Leistung Saugturbine (W)  | 900   |
| Schall-Druckpegel (dB(A)) | 65    |
| Nennspannung (V)          | 230   |
| Frequenz (Hz)             | 50/60 |
| Netzkabellänge (m)        | 15    |

### Grundausrüstung Zubehör Portavac Basic



### Grundausrüstung Zubehör Portavac Comfort



### Filtersäcke zu alten Modellen

|                                    | VE      |
|------------------------------------|---------|
| 42506 Portavac 6 Papierfiltersäcke | 10 Stk. |
| 42450 Filtersack Scuba             | 10 Stk. |



# Maschinen

## Bürstensauger – Karpawel

### Karpawel



Leistungsstarke Tiefsaug- und Florbürstmaschine mit Handabsaugvorrichtung für den professionellen Einsatz auf kleinen bis mittelgrossen Teppichflächen und Korridoren.

| <b>Modell</b> |                  | <b>VE</b> |
|---------------|------------------|-----------|
| 40010         | Karpawel 36 Plus | 1 Stk.    |
| 40011         | Karpawel 46 Plus | 1 Stk.    |

| <b>Düsen</b> |             |        |
|--------------|-------------|--------|
| 41002        | Fugendüse   | 1 Stk. |
| 41003        | Polsterdüse | 1 Stk. |

| <b>Filtersäcke</b> |                   |        |
|--------------------|-------------------|--------|
| 42005              | Micro-Vliesbeutel | 5 Stk. |
| 42032              | Duftplättchen     | 6 Stk. |

| <b>Filter</b> |                |        |
|---------------|----------------|--------|
| 42006         | EPA Filter     | 1 Stk. |
| 42007         | Abluftfilter   | 1 Stk. |
| 42008         | HEPA 13 Filter | 1 Stk. |

# Maschinen

## Bürstensauger – Karpawel

### Karpawel

| Modell        | 36 Plus   | 46 Plus   |
|---------------|---|---|
| Artikelnummer | 40010   | 40011   |
|               |  |  |

### Grundausrüstung

|             |   |   |
|-------------|---|---|
| Fugendüse   | • | • |
| Polsterdüse | • | • |

### Technische Daten

|                       |       |     |
|-----------------------|-------|-----|
| Nutzhalt (l)          | 6     |     |
| Gewicht (kg)          | 8.0   | 8.5 |
| Gesamthöhe (cm)       | 124   |     |
| Gesamtbreite (cm)     | 37    | 47  |
| Vakuum (mbar)         | 220   |     |
| Luffördermenge (l/s)  | 30    |     |
| Nennspannung (V)      | 230   |     |
| Frequenz (Hz)         | 50/60 |     |
| Netzkabellänge (m)    | 12    |     |
| Arbeitsbreite (cm)    | 36    | 46  |
| Unterdruck max. (kPa) | 22    |     |
| Aktionsradius ca. (m) | 14    |     |

### Filtersäcke zu alten Modellen

|                            | VE      |
|----------------------------|---------|
| 42504 Papiersack KW350/450 | 10 Stk. |

# Maschinen

## Nass- und Trockensauger – Twinvac

### Twinvac



Leiser, kraftvoller Nass- und Trockensauger mit Kunststoffkessel. Für alle kleineren und überstellten Teppich- und Hartbodenflächen im gewerblichen Bereich.

| Modell                      | VE     |
|-----------------------------|--------|
| 30401 Twinvac 18 (ohne Set) | 1 Stk. |
| 30421 Twinvac 25 (ohne Set) | 1 Stk. |

#### Sets (notwendiges Zubehör)

|                            |          |
|----------------------------|----------|
| 31460 Nasssaugset          | 3-teilig |
| 31461 Nass-/Trockensaugset | 5-teilig |

#### Handrohre und Schläuche

|                                 |        |
|---------------------------------|--------|
| 31300 Handrohr 85 (1-teilig)    | 1 Stk. |
| 31311 Handrohr 85 inkl. Stutzen | 1 Stk. |
| 41325 Verbindungsstück (Set 44) | 1 Stk. |
| 31200 Saugschlauch 9            | 1 Stk. |

#### Düsen

| Düsen                             | zu Modell |        |
|-----------------------------------|-----------|--------|
| 31405 Staubsaugdüse mit Rollen 24 | KPA       | 1 Stk. |
| 31420 Wassersaugdüse 42           | W, KPA    | 1 Stk. |
| 31424 Wassersaugdüse 42 gelb      | W, KPA    | 1 Stk. |
| 31450 Ritzendüse 41               | W, KPA    | 1 Stk. |
| 31400 Kombidüse 43                | W, KPA    | 1 Stk. |
| 41420 Düsenset 44                 |           | 1 Stk. |
| 31440 Gummispitzdüse 33           | KPA       | 1 Stk. |

#### Filtersäcke

|  |     |         |
|--|-----|---------|
| 32500 Papierfiltersack Twinvac 18                |     | 10 Stk. |
| 32507 Papiersack Twinvac/Duo.25/34 <sup>1)</sup> | KPA | 10 Stk. |
| 42032 Duftplättchen                              |     | 6 Stk.  |

#### Filter

|                                      |        |        |
|--------------------------------------|--------|--------|
| 31150 Nassgutfiltersack mit Ring     | W, KPA | 1 Stk. |
| 31165 Neverclog Filtersack ohne Ring | W, KPA | 1 Stk. |
| 31120 Vorsatzfilter                  | W, KPA | 1 Stk. |
| 32440 Abluftfilter                   |        | 1 Stk. |

<sup>1)</sup> Nur mit Vorsatzfilter

#### Nasssaugset Twinvac





#### Nass-/Trockensaugset Twinvac



# Maschinen

## Nass- und Trockensauger – Twinvac

| Twinvac                   |   |   |
|---------------------------|---|---|
| Modell                    | Twinvac 18  | Twinvac 25  |
| Artikelnummer             | 30401   | 30421   |
|                           |  |  |
| <b>Grundausrüstung</b>    |   |   |
| Abluftfilter              | •   | •   |
| Saugkopf                  | •   | •   |
| Wassersaugdispositiv      | •   | •   |
| <b>Technische Daten</b>   |   |   |
| Nutzinhalt (l)            | 18  | 25  |
| Gewicht (kg)              | 10.5  | 11  |
| Gesamthöhe (cm)           | 59  | 68  |
| Gesamtlänge (cm)          |   | 50  |
| Gesamtbreite (cm)         |   | 38  |
| Vakuum (mbar)             |   | 225   |
| Luftfördermenge (l/s)     |   | 56  |
| Leistung Saugturbinen (W) |   | 1'200   |
| Nennspannung (V)          |   | 230   |
| Frequenz (Hz)             |   | 50  |
| Netzkabellänge (m)        |   | 10  |

# Maschinen

## Nass- und Trockensauger – Duovac

### Duovac 34W/34 KPA



Nass- oder Nass- und Trockensauger mit Chromstahlkessel und Bypass-Kühlung. Kippgestell für bequemes und rasches Entleeren des Kessels.

| Modell |                                   | VE     |
|--------|-----------------------------------|--------|
| 30241  | Duovac 34 Nass- und Trockensauger | 1 Stk. |

| Handrohre und Schläuche |                        |        |
|-------------------------|------------------------|--------|
| 31300                   | Handrohr 85 (1-teilig) | 1 Stk. |
| 31200                   | Saugschlauch 9         | 1 Stk. |

| Düsen | zu Modell                   |        |        |
|-------|-----------------------------|--------|--------|
| 31400 | Kombidüse 43                | W, KPA | 1 Stk. |
| 31420 | Wassersaugdüse 42           | W, KPA | 1 Stk. |
| 31424 | Wassersaugdüse 42 gelb      | W, KPA | 1 Stk. |
| 31405 | Staubsaugdüse mit Rollen 24 | KPA    | 1 Stk. |
| 31480 | Vacumatdüse                 | W, KPA | 1 Stk. |
| 31450 | Ritzendüse 41               | W, KPA | 1 Stk. |
| 31440 | Gummispitzdüse 33           | KPA    | 1 Stk. |

| Filtersäcke |  |     |         |
|-------------|--|-----|---------|
| 32507       | Papiersack Twinvac/Duo.25/34 <sup>1)</sup> | KPA | 10 Stk. |

| Filter |                                |        |        |
|--------|--------------------------------|--------|--------|
| 31130  | Filtersack mit Ring            | W, KPA | 1 Stk. |
| 31150  | Nassgutfiltersack mit Ring     | W, KPA | 1 Stk. |
| 31165  | Neverclog Filtersack ohne Ring | W, KPA | 1 Stk. |
| 31120  | Vorsatzfilter                  | W, KPA | 1 Stk. |

<sup>1)</sup> Nur mit Vorsatzfilter

### Duovac 50 W



Grosser saugstarker Nasssauger mit stabilem Kunststoffkessel, zwei Saugmotoren und Zweistufigengebläse mit Bypass-Kühlung. Kippgestell für bequemes und rasches Entleeren des Kessels. Für alle Hartbodenbeläge im Industriebereich.

| Modell |                        | VE     |
|--------|------------------------|--------|
| 30261  | Duovac 50 W Nasssauger | 1 Stk. |

| Handrohre und Schläuche |                        |        |        |
|-------------------------|------------------------|--------|--------|
| 31305                   | Handrohr 86 (1-teilig) | W, KPA | 1 Stk. |
| 31205                   | Saugschlauch 23        | W, KPA | 1 Stk. |

| Düsen |                        |        |        |
|-------|------------------------|--------|--------|
| 31422 | Wassersaugdüse 21      | W, KPA | 1 Stk. |
| 31426 | Wassersaugdüse 21 gelb | W, KPA | 1 Stk. |

| Filter |                                |  |        |
|--------|--------------------------------|--|--------|
| 31140  | Filtersack mit Ring            |  | 1 Stk. |
| 31171  | Neverclog Filtersack ohne Ring |  | 1 Stk. |

# Maschinen

## Nass- und Trockensauger – Duovac

### Duovac

|                      |   |   |
|----------------------|---|---|
| <b>Modell</b>        | 34 W  | 50W   |
| <b>Artikelnummer</b> | 30241   | 30261   |
|                      |  |  |

### Grundausrüstung

|                                 |   |   |
|---------------------------------|---|---|
| Saugkopf                        | • | • |
| Wassersaugdispositiv            | • | • |
| Schlauch                        | • | • |
| Saugkessel                      | • | • |
| Fahrgestell mit Kippvorrichtung | • | • |

### Technische Daten

|                          |                 |                 |
|--------------------------|-----------------|-----------------|
| Nutzinhalt (l)           | 34              | 45              |
| Gewicht (kg)             | 17              | 25              |
| Gesamthöhe (cm)          | 92.5            | 92              |
| Gesamtlänge (cm)         | 68              | 77.5            |
| Gesamtbreite (cm)        | 42.5            | 51.5            |
| Vakuum (mbar)            | 212             | 225             |
| Luftfördermenge (l/s)    | 49              | 60              |
| Leistung Saugturbine (W) | 850             | 2 x 850         |
| Nennspannung (V)         | 230             |                 |
| Frequenz (Hz)            | 50              |                 |
| Netzkabellänge (m)       | 10              |                 |
| Kesselmaterial           | CrNi 18/10      | Kunststoff (PP) |
| Schwenkräder ø (cm)      | 2 x 6           | 2 x 7.5         |
| Führungsräder ø (cm)     | 2 x 20          |                 |
| Gebälsetyp               | 2-stufig Bypass |                 |

# Maschinen

## Nass- und Trockensauger – Silento

### Silento



Grosser Nass- und Trockensauger mit Chromstahlkessel und Dreistufigebläse mit Bypass-Kühlung. Kippgestell für bequemes und rasches Entleeren des Kessels. Für alle Hartbodenbeläge im Industriebereich sowie für den Dauereinsatz auf grossen Flächen.

| Modell  | VE     |
|---|--------|
| 30271 Silento 5000/50 Nass- und Trockensauger | 1 Stk. |

| Handrohre und Schläuche      | zu Modell     |
|------------------------------|---------------|
| 31305 Handrohr 86 (1-teilig) | W, KPA 1 Stk. |
| 31315 Handrohr 51 (1-teilig) | W 1 Stk.      |
| 31205 Saugschlauch 23        | W, KPA 1 Stk. |
| 31215 Saugschlauch 15        | W, KPA 1 Stk. |

| Düsen                             |               |
|-----------------------------------|---------------|
| 31422 Wassersaugdüse 21           | W, KPA 1 Stk. |
| 31426 Wassersaugdüse 21 gelb      | W, KPA 1 Stk. |
| 31407 Staubsaugdüse mit Rollen 25 | KPA 1 Stk.    |
| 31410 Rollendüse 29               | KPA 1 Stk.    |
| 32314 Ersatzgummi Rollendüse 29   | KPA 1 Stk.    |
| 32310 Ersatzgummi Rollendüse 25   | W, KPA 1 Stk. |
| 31485 Vacuumdüse                  | W, KPA 1 Stk. |
| 31455 Ritzendüse 40               | W, KPA 1 Stk. |

| Filtersäcke                                 |             |
|---|-------------|
| 32505 Staubfiltersack Silento <sup>1)</sup> | KPA 10 Stk. |

| Filter   |               |
|--|---------------|
| 31145 Vorfiltersack mit Ring 5000/50                   | W, KPA 1 Stk. |
| 31160 Neverclog Filter 5000/50 mit Ring <sup>2)</sup>  | W, KPA 1 Stk. |
| 31170 Neverclog Filter 5000/50 ohne Ring <sup>2)</sup> | W, KPA 1 Stk. |
| 31127 Vorsatzfilter 5000/50                            | KPA 1 Stk.    |

| Zubehör   |               |
|---|---------------|
| 30281 Saugkopf 5/50                               | 1 Stk.        |
| 31020 Saugkessel 50 l Silento                     | W, KPA 1 Stk. |
| 31055 Fahrgestell mit Kippvorrichtung             | W, KPA 1 Stk. |
| 31107 Wassersaugdispositiv Standard <sup>3)</sup> | 1 Stk.        |

<sup>1)</sup> Nur mit Vorsatzfilter

<sup>2)</sup> Nur mit Dispositiv

<sup>3)</sup> Bei PermaVac notwendig

# Maschinen

## Nass- und Trockensauger – Silento

### Silento

|                      |         |
|----------------------|---------|
| <b>Modell</b>        | 5000/50 |
| <b>Artikelnummer</b> | 30271   |



### Grundausrüstung

|                                 |   |
|---------------------------------|---|
| Saugkopf                        | • |
| Wassersaugdispositiv            | • |
| Schlauch                        | • |
| Saugkessel                      | • |
| Fahrgestell mit Kippvorrichtung | • |

### Technische Daten

|                          |            |
|--------------------------|------------|
| Nutzhalt (l)             | 50         |
| Gewicht (kg)             | 31         |
| Gesamthöhe (cm)          | 106        |
| Gesamtlänge (cm)         | 71         |
| Gesamtbreite (cm)        | 51         |
| Vakuum (mbar)            | 216        |
| Luftfördermenge (l/s)    | 57         |
| Leistung Saugturbine (W) | 1'100      |
| Nennspannung (V)         | 230        |
| Frequenz (Hz)            | 50         |
| Netzkabellänge (m)       | 12         |
| Kesselmaterial           | CrNi 18/10 |
| Schwenkräder ø (cm)      | 2 x 7.5    |
| Führungsräder ø (cm)     | 2 x 25     |
| Kessel Ø (cm)            | 38.6       |



# Maschinen

## Nass- und Trockensauger – Zubehör

### Saugerzubehör

#### Düsen

| Nr. | Art.-Nr. | Bezeichnung                  | Länge/Breite (cm) | Ø mm  |
|-----|----------|------------------------------|-------------------|-------|
| 1   | 31422    | Wassersaugdüse 21            | 40                | 42/32 |
| 2   | 31426    | Wassersaugdüse 21 gelb       | 40                | 42/32 |
| 3   | 31405    | Staubsaugdüse mit Rollen 24  | 40                | 36    |
| 4   | 31407    | Staubsaugdüse mit Rollen 25  | 40                | 42/32 |
| 5   | 41411    | Staubsaugdüse mit Rollen 300 | 30                | 36    |
| 6   | 41415    | Staubsaugdüse mit Rollen 360 | 36                | 36    |
| 7   | 31410    | Rollendüse 29                | 50                | 50    |
| 8   | 31440    | Gummispitzdüse 33            | 26                | 32    |
| 9   | 31446    | Staubpinseldüse 50           | 10                | 32    |
| 10  | 31455    | Ritzdüse 40                  | 25                | 50    |
| 11  | 31450    | Ritzdüse 41                  | 53                | 32    |
| 12  | 31420    | Wassersaugdüse 42            | 40                | 32    |
| 13  | 31424    | Wassersaugdüse 42 gelb       | 40                | 32    |
| 14  | 31400    | Kombidüse 43                 | 30                | 36    |
| 15  | 41400    | Kombidüse 49                 | 30                | 36    |
| 16  | 31480    | Vacumatdüse                  | 68                | 50    |
|     | 31485    | Vacumatdüse                  | 68                | 50    |
| 17  | 41406    | Turbodüse 28                 | 28                | 36    |

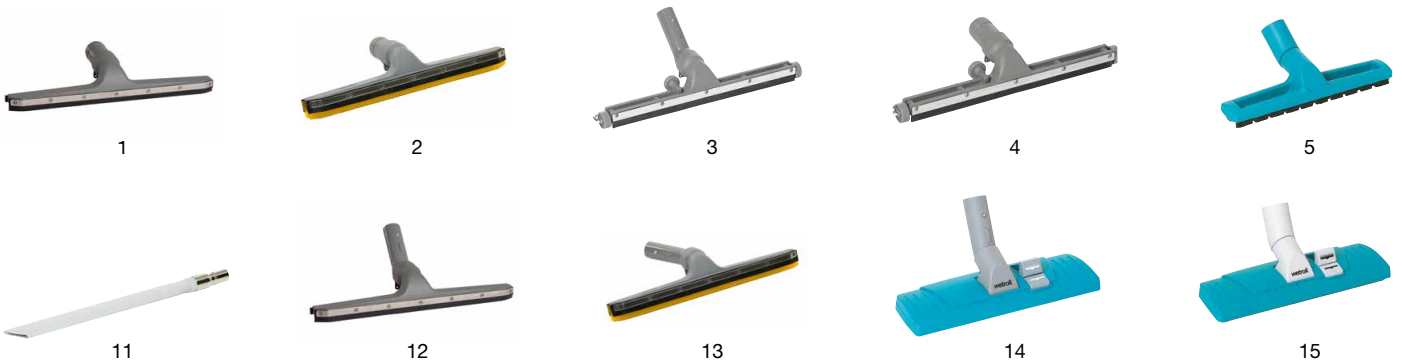

# Maschinen

## Nass- und Trockensauger – Zubehör

### Saugerzubehör

| Passend zu/Hinweis | Monovac 6/9 | Monovac 6/11 Plus | Monovac Comfort 6/11 | Monovac Freedom/Befree | Touch'n'Clean 6/11 | Durovac 6/11 | Portavac | Scuba | Twinvac 18/25 | Duovac 34 W | Duovac 34 KPA | Duovac 50 W | Silento 5000/50 W | Silento 5000/50 KPA | PermaVac S-5000 PFO |
|--------------------|-------------|-------------------|----------------------|------------------------|--------------------|--------------|----------|-------|---------------|-------------|---------------|-------------|-------------------|---------------------|---------------------|
| Handrohr 86, 12    |             |                   |                      |                        |                    |              |          |       | ○             | ○           | ○             | ●           | ●                 | ●                   | ●                   |
| Handrohr 86, 12    |             |                   |                      |                        |                    |              |          |       | ○             | ○           | ○             | ●           | ●                 | ●                   | ●                   |
| Handrohr 85        |             |                   |                      |                        |                    |              |          |       | ●             |             | ●             |             |                   |                     |                     |
| Handrohr 86, 12    |             |                   |                      |                        |                    |              |          |       | ○             |             | ○             |             |                   | ●                   | ●                   |
| Handrohr 84, 81    | ●           | ●                 |                      |                        |                    |              |          | ●     | ○             |             | ○             |             |                   |                     |                     |
| Handrohr 84, 81    | ●           | ●                 |                      |                        |                    |              |          | ●     | ○             |             | ○             |             |                   |                     |                     |
| Handrohr 51        |             |                   |                      |                        |                    |              |          |       |               |             | ○             | ○           |                   | ●                   |                     |
| Saugschlauch 9     |             |                   |                      |                        |                    |              |          |       | ○             | ○           | ○             | ○           | ○                 | ○                   | ○                   |
| Saugschlauch 9     | ○           |                   |                      |                        |                    |              |          |       | ○             |             | ○             |             |                   |                     |                     |
| Saugschlauch 15    |             |                   |                      |                        |                    |              |          |       |               |             | ○             | ○           | ●                 | ●                   | ○                   |
| Saugschlauch 9     | ○           |                   |                      |                        |                    |              |          |       | ●             | ●           | ●             | ○           |                   |                     |                     |
| Handrohr 85        |             |                   |                      |                        |                    |              |          |       | ●             | ●           | ●             | ○           |                   |                     |                     |
| Handrohr 85        |             |                   |                      |                        |                    |              |          |       | ●             | ●           | ●             | ○           |                   |                     |                     |
| Handrohr 85        | ○           |                   |                      |                        |                    |              |          |       | ●             |             | ●             |             |                   |                     |                     |
| Handrohr 84, 81    | ●           | ●                 |                      |                        |                    |              |          | ●     | ○             |             | ○             |             |                   |                     |                     |
| Duovac 34          |             |                   |                      |                        |                    |              |          |       |               | ●           | ●             |             |                   |                     |                     |
| Silento            |             |                   |                      |                        |                    |              |          |       |               |             |               | ○           | ●                 | ●                   |                     |
| Handrohr 84, 81    | ●           | ●                 |                      |                        |                    |              |          | ●     |               |             |               |             |                   |                     |                     |

● passend ○ optional



6



7



8



9



10



16



17

# Maschinen

## Nass- und Trockensauger – Zubehör

### Saugerzubehör

#### Düsen

| Nr. | Art.-Nr. | Bezeichnung                  | Länge/Breite (cm) | Ø mm  |
|-----|----------|------------------------------|-------------------|-------|
| 19  | 41432    | Polsterdüse                  |                   | 29    |
| 20  | 41430    | Fugendüse                    |                   | 29    |
| 21  | 41431    | Staubpinseldüse              |                   | 29    |
| 22  | 41433    | Heizkörperdüse               |                   | 29    |
| 23  | 41434    | Universalbürstendüse 44      |                   | 29    |
| 24  | 41420    | Düsenet 44                   |                   | 32    |
| 25  | 41617    | Polsterdüse M/D              |                   | 35    |
| 26  | 41616    | Fugendüse M/D                |                   | 35    |
| 27  | 41618    | Pinseldüse M/D               |                   | 35    |
| 28  | 41619    | Heizkörperdüse M/D           |                   | 35    |
| 29  | 41620    | Universalbürstendüse M/D     |                   | 35    |
| 30  | 41625    | Düsenet 35                   |                   | 35    |
| 31  | 41600    | Kombidüse 30                 | 30                | 35    |
| 32  | 41601    | Kombidüse 50                 | 30                | 35    |
| 33  | 41602    | Kombidüse Basic              | 26                | 35    |
| 34  | 41604    | Rollendüse 30                | 30                | 35    |
| 35  | 41605    | Rollendüse 36                | 36                | 35    |
| 36  | 41614    | Picojet C Elektrobürstendüse | 30                | 35/36 |
| 37  | 41613    | Turbodüse M/D/F              | 28                | 35    |

#### Verbrauchsmaterial

| Nr. | Art.-Nr. | Bezeichnung                     | Länge/Breite (cm) | Ø mm |
|-----|----------|---------------------------------|-------------------|------|
|     | 32302    | Arbeitslippe vorne              | 41/2.1            |      |
|     | 32303    | Stützlippe vorne                | 41/1.6            |      |
|     | 32308    | Arbeitslippe hinten             | 41/2.1            |      |
|     | 32309    | Stützlippe hinten               | 41/1.6            |      |
|     | 32310    | Ersatzgummi schwarz             | 40                |      |
|     | 32314    | Ersatzgummi                     | 50                |      |
|     | 32312    | Ersatzgummi                     | 26                |      |
|     | 32305    | Polyurethanlippe gelb, gerippt  | 40                |      |
|     | 32446    | Ersatzbürste                    | 10                |      |
|     | 32334    | Halteplatte                     | 30                |      |
|     | 52010    | Ersatzgummi Arbeits-/Dichtlippe |                   |      |
| 38  | 41623    | Reinigungstool für Saugdüsen    |                   |      |

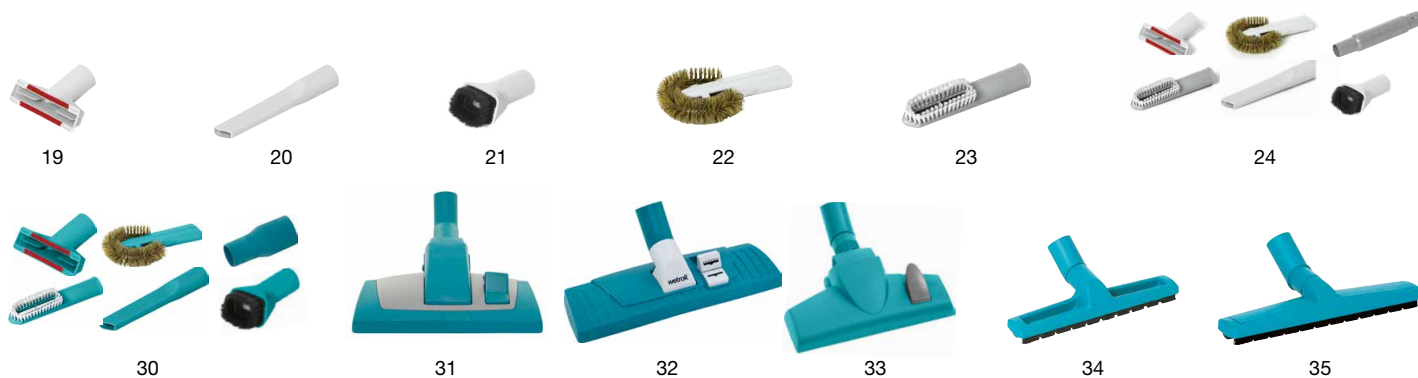

# Maschinen

## Nass- und Trockensauger – Zubehör

### Saugerzubehör

| Passend zu/Hinweis                    | Monovac 6/9 | Monovac 6/11 Plus | Monovac Comfort 6/11 | Monovac Freedom/BeFree | Touch'n'Clean 6/11 | Durovac 6/11 | Portavac | Scuba | Twinvac 18/25 | Duovac 34 W | Duovac 34 KPA | Duovac 50 W | Silento 5000/50 W | Silento 5000/50 KPA |
|---------------------------------------|-------------|-------------------|----------------------|------------------------|--------------------|--------------|----------|-------|---------------|-------------|---------------|-------------|-------------------|---------------------|
| Düsenset 44, 48                       | ○           | ○                 |                      |                        |                    |              |          |       | ○             | ○           |               | ○           |                   |                     |
| Düsenset 44, 48                       | ○           | ○                 |                      |                        |                    |              |          |       | ○             | ○           |               | ○           |                   |                     |
| Düsenset 44, 48                       | ○           | ○                 |                      |                        |                    |              |          |       | ○             | ○           |               | ○           |                   |                     |
| Düsenset 44, 48                       | ○           | ○                 |                      |                        |                    |              |          |       | ○             | ○           |               | ○           |                   |                     |
| Düsenset 44, 48                       | ○           | ○                 |                      |                        |                    |              |          |       | ○             | ○           |               | ○           |                   |                     |
| Saugschlauch 9                        | ○           |                   |                      |                        |                    |              |          |       | ○             | ○           |               | ○           |                   |                     |
|                                       |             |                   | ●                    | ●                      | ●                  | ●            | ●        |       |               |             |               |             |                   |                     |
|                                       |             |                   | ●                    | ●                      | ●                  | ●            | ●        |       |               |             |               |             |                   |                     |
|                                       |             |                   | ●                    | ●                      | ●                  | ●            | ●        |       |               |             |               |             |                   |                     |
|                                       |             |                   | ●                    | ●                      | ●                  | ●            | ●        |       |               |             |               |             |                   |                     |
|                                       |             |                   | ●                    | ●                      | ●                  | ●            | ●        |       |               |             |               |             |                   |                     |
|                                       | ●           | ●                 | ●                    | ●                      | ●                  | ●            | ●        | ●     |               |             |               |             |                   |                     |
| Handrohr M/D 50, Teleskopsaugrohr M/D |             |                   | ●                    | ●                      | ●                  | ●            | ●        |       |               |             |               |             |                   |                     |
| Handrohr M/D 50, Teleskopsaugrohr M/D |             |                   | ●                    | ●                      | ●                  | ●            | ●        |       |               |             |               |             |                   |                     |
| Handrohr M/D 50, Teleskopsaugrohr M/D |             |                   | ●                    | ●                      | ●                  | ●            | ●        |       |               |             |               |             |                   |                     |
| Handrohr M/D 50, Teleskopsaugrohr M/D |             |                   | ●                    | ●                      | ●                  | ●            | ●        |       |               |             |               |             |                   |                     |
| Handrohr M/D 50, Teleskopsaugrohr M/D |             |                   | ●                    | ○                      | ●                  | ●            | ●        |       |               |             |               |             |                   |                     |
| Handrohr M/D 50, Teleskopsaugrohr M/D | ●           | ●                 | ●                    |                        |                    |              |          |       |               |             |               |             |                   |                     |
| Handrohr M/D 50, Teleskopsaugrohr M/D |             |                   | ●                    | ●                      | ●                  | ●            | ●        |       |               |             |               |             |                   |                     |

### Passend zu/Hinweis

|                                   |  |  |  |  |  |  |  |  |  |  |  |  |  |  |
|-----------------------------------|--|--|--|--|--|--|--|--|--|--|--|--|--|--|
| Düse 21, 42                       |  |  |  |  |  |  |  |  |  |  |  |  |  |  |
| Düse 21, 42                       |  |  |  |  |  |  |  |  |  |  |  |  |  |  |
| Düse 21, 42                       |  |  |  |  |  |  |  |  |  |  |  |  |  |  |
| Düse 21, 42                       |  |  |  |  |  |  |  |  |  |  |  |  |  |  |
| Düse 24, 25                       |  |  |  |  |  |  |  |  |  |  |  |  |  |  |
| Düse 29                           |  |  |  |  |  |  |  |  |  |  |  |  |  |  |
| Düse 33                           |  |  |  |  |  |  |  |  |  |  |  |  |  |  |
| Düse 21, 42                       |  |  |  |  |  |  |  |  |  |  |  |  |  |  |
| Düse 50                           |  |  |  |  |  |  |  |  |  |  |  |  |  |  |
| Kombidüse 43, 49                  |  |  |  |  |  |  |  |  |  |  |  |  |  |  |
| Vacumatdüse Duovac 34 und Silento |  |  |  |  |  |  |  |  |  |  |  |  |  |  |

● passend ○ optional



25



26



27



28



29



36



37



38

# Maschinen

## Nass- und Trockensauger – Zubehör

### Saugerzubehör

#### Saugschläuche

| Nr. | Art.-Nr. | Bezeichnung                               | Länge/Breite (m) | Ø mm |
|-----|----------|---|------------------|------|
| 1   | 31200    | Saugschlauch 9                            | 2.5              | 32   |
| 2   | 41206    | Saugschlauch M6/11                        | 2.5              | 32   |
| 3   | 41207    | Antistatikschauch schwarz M6/11 Plus kpl. | 2.5              | 32   |
| 4   | 41200    | Saugschlauch 14                           | 2.5              | 32   |
| 5   | 41201    | Antistatikschauch schwarz M6/11 kpl.      | 2.5              | 32   |
| 6   | 31205    | Saugschlauch 23                           | 3.0              | 38   |
| 7   | 31215    | Saugschlauch 15                           | 3.2              | 50   |
| 8   | 41640    | Saugschlauch M/D kpl.                     | 2.5              | 32   |
| 9   | 41641    | Saugschlauch Freedom grau antistatik kpl. | 2.5              | 32   |
| 10  | 41643    | Saugschlauch M/D Mehrmeter                | beliebig         | 32   |
| 11  | 41644    | Antistatikschauch schwarz M/D/F kpl.      | 2.5              | 32   |
| 12  | 41221    | Antistatik Schlauch M/D Mehrmeter         |                  | 32   |
| 13  | 41660    | Saugschlauch Portavac kpl.                | 1.6              | 32   |
| 14  | 41661    | Saugschlauch Portavac antistatik kpl.     | 1.6              | 32   |
| 15  | 31225    | Saugschlauch Mehrmeter                    | beliebig         | 38   |
| 16  | 41222    | Saugschlauch Mehrmeter Scuba              | beliebig         | 32   |
|     | 44016    | Saugschlauch Scuba                        | 2                | 32   |

#### Verbrauchsmaterial

| Nr. | Art.-Nr. | Bezeichnung       | Länge/Breite (m) | Ø mm |
|-----|----------|-------------------|------------------|------|
| 2.1 | 35551    | Rohrbogen (Griff) | –                | –    |



# Maschinen

## Nass- und Trockensauger – Zubehör

### Saugerzubehör

| Passend zu/Hinweis                       | Monovac 6/9 | Monovac 6/11 Plus | Monovac Comfort 6/11 | Monovac Touch'n'Clean 6/11 | Monovac Freedom/Befree | Durovac 6/11 | Portavac | Scuba | Twinvac 18/25 | Duovac 34 W | Duovac 34 KPA | Duovac 50 W | Silento 5000/50 W | Silento 5000/50 KPA |
|--|-------------|-------------------|----------------------|----------------------------|------------------------|--------------|----------|-------|---------------|-------------|---------------|-------------|-------------------|---------------------|
| Handrohr 12, 85 und Verlängerungsrohr 83 | ○           |                   |                      |                            |                        |              |          |       | ●             | ●           | ●             |             |                   |                     |
| Handrohr 84 und Teleskoprohr 81          |             | ●                 |                      |                            |                        |              |          |       |               |             |               |             |                   |                     |
| Handrohr 84 und Teleskoprohr 81          |             | ●                 |                      |                            |                        |              |          |       |               |             |               |             |                   |                     |
| Handrohr 84 und Teleskoprohr 81          | ●           |                   |                      |                            |                        |              |          |       | ○             |             | ○             |             |                   |                     |
| Handrohr 84 und Teleskoprohr 81          | ●           |                   |                      |                            |                        |              |          |       | ○             |             | ○             |             |                   |                     |
| Handrohr 86                              |             |                   |                      |                            |                        |              |          |       |               |             |               | ●           | ●                 | ●                   |
| Handrohr 51                              |             |                   |                      |                            |                        |              |          |       |               |             | ○             | ○           | ●                 | ●                   |
| Handrohr M/D 50, Teleskopsaugrohr M/D    |             |                   | ●                    | ●                          |                        | ●            |          |       |               |             |               |             |                   |                     |
| Handrohr M/D 50, Teleskopsaugrohr M/D    |             |                   | ●                    | ●                          | ●                      | ●            |          |       |               |             |               |             |                   |                     |
| Saugschlauch 9, 14, M/D, M6/11           | ●           | ●                 | ●                    | ●                          | ●                      | ●            | ●        | ●     | ●             | ○           | ○             |             |                   |                     |
| Handrohr M/D 50, Teleskopsaugrohr M/D    |             |                   | ●                    | ●                          | ●                      | ●            |          |       |               |             |               |             |                   |                     |
| Saugschlauch 9, 14, M/D, M6/11           | ●           | ●                 | ●                    | ●                          | ●                      | ●            | ●        | ●     | ●             |             |               |             |                   |                     |
| Handrohr M/D 50, Teleskopsaugrohr M/D    |             |                   |                      |                            |                        |              | ●        |       |               |             |               |             |                   |                     |
| Handrohr M/D 50, Teleskopsaugrohr M/D    |             |                   |                      |                            |                        |              | ●        |       |               |             |               |             |                   |                     |
| Saugschlauch 23                          |             |                   |                      |                            |                        |              |          |       |               |             |               | ●           | ●                 | ●                   |
|  | ●           |                   |                      |                            |                        |              |          | ●     |               |             |               |             |                   |                     |
|  |             |                   |                      |                            |                        |              |          | ●     |               |             |               |             |                   |                     |

### Passend zu/Hinweis

|  |   |   |
|--|---|---|
|  | ● | ● |
|--|---|---|

● passend ○ optional

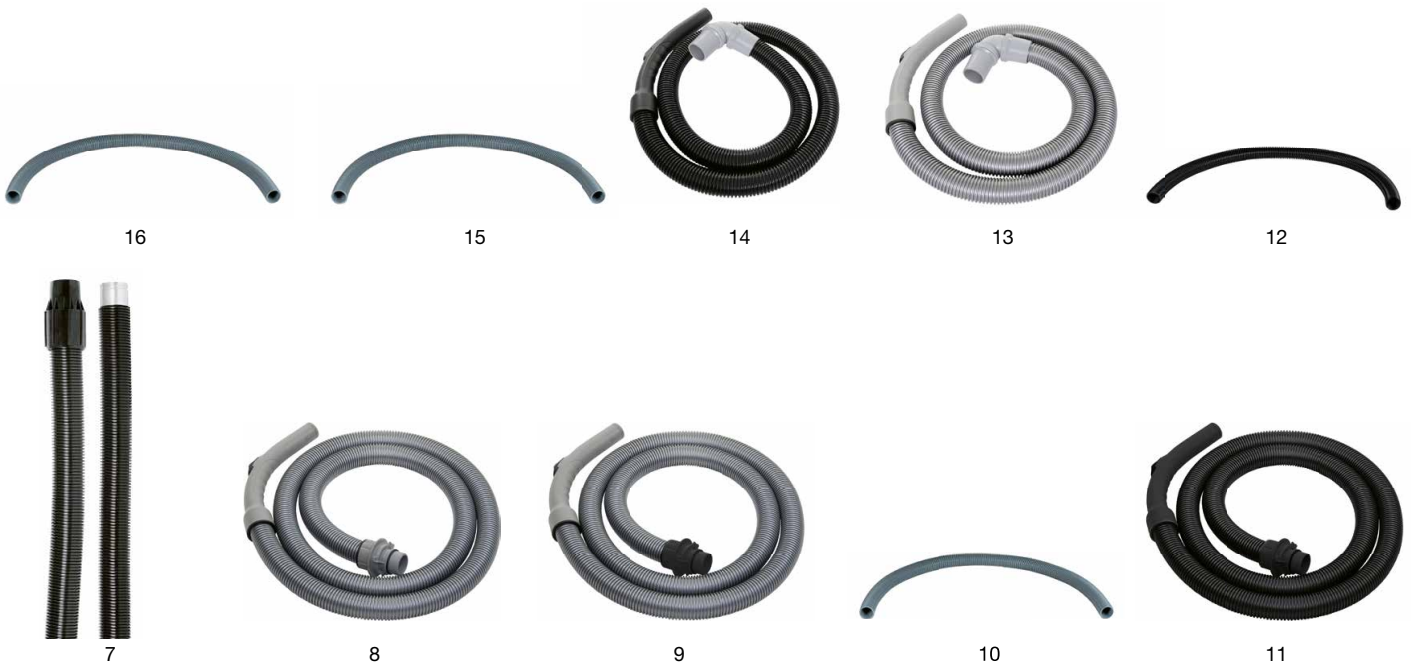

# Maschinen

## Nass- und Trockensauger – Zubehör

### Saugerzubehör

#### Handrohre

| Nr. | Art.-Nr. | Bezeichnung                               | Länge/Breite (m) | Ø mm |
|-----|----------|---|------------------|------|
| 1   | 31300    | Handrohr 85 (1-teilig)                    | 1.3              | 32   |
| 2   | 41320    | Teleskopsaugrohr 81                       | 0.6–1.0          | 36   |
| 3   | 41300    | Handrohr 84 (2-teilig) (2 Stk. = 1 Rohr)  | 0.5              | 36   |
| 4   | 31305    | Handrohr 86 (1-teilig)                    | 1.4              | 38   |
| 5   | 31315    | Handrohr 51 (1-teilig)                    | 1.1              | 50   |
| 6   | 41636    | Handrohr M/D (2-teilig) (2 Stk. = 1 Rohr) | 0.5              | 35   |
| 7   | 41637    | Teleskopsaugrohr M/D                      | 0.6–1.0          | 35   |
| 8   | 41635    | Verlängerungsrohr M/D                     | 0.25             | 35   |

#### Verbindungsstücke

| Nr. | Art.-Nr. | Bezeichnung                          | Länge/Breite (m) | Ø mm  |
|-----|----------|--------------------------------------|------------------|-------|
| 9   | 31335    | Reduzierstück V37                    | –                | 38/32 |
| 10  | 41325    | Verbindungsstück V46 (Düsenset 44)   | –                | 38/32 |
| 11  | 41330    | Verbindungsstück V47 (Düsenset 48)   | –                | 29/36 |
| 12  | 31340    | Verbindungsstück V17                 | –                | 38/38 |
| 13  | 31345    | Verbindungsstück 49                  | –                | 50    |
| 14  | 41630    | Verbindungsstück 35/37 <sup>1)</sup> | –                | 35/37 |
| 15  | 41631    | Verbindungsstück 37/35 <sup>2)</sup> | –                | 37/35 |
| 16  | 41633    | Verbindungsstück 35/32 <sup>3)</sup> | –                | 35/32 |

<sup>1)</sup> Zu verwenden mit 35 mm Saugrohr und 37 mm Saugdüsen (Monovac/Durovac mit Vorgänger Saugdüsen)

<sup>2)</sup> Zu verwenden mit 37 mm Saugrohr und 35 mm Saugdüsen (Vorgänger Monovac Plus mit Monovac/Durovac Saugdüsen)

<sup>3)</sup> Zu verwenden mit 35 mm Saugrohr und 32 mm Saugdüsen (Monovac/Durovac mit 32 mm Fremddüsen)

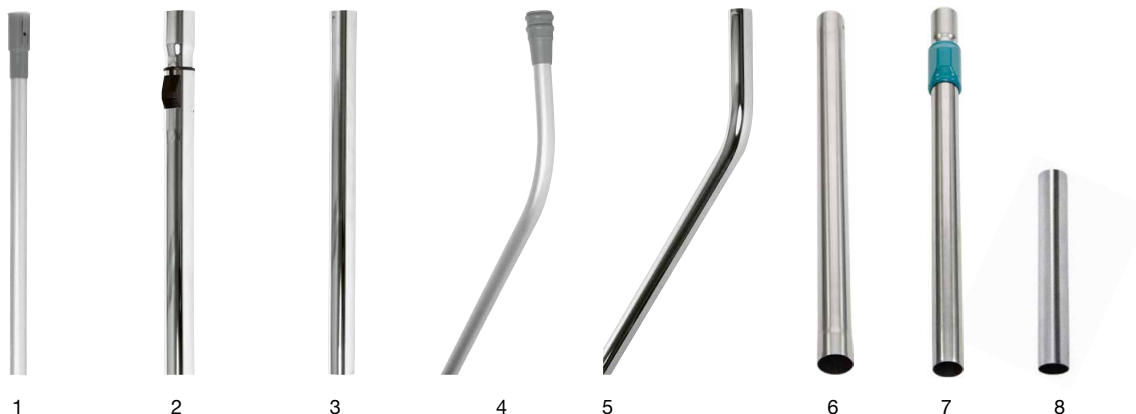

# Maschinen

## Nass- und Trockensauger – Zubehör

### Saugerzubehör

| Passend zu/Hinweis                 | Monovac 6/9 | Monovac 6/11 Plus | Monovac Comfort 6/11 | Monovac Touch 'n' Clean 6/11 | Monovac Freedom/Befree | Durovac 6/11 | Portavac | Scuba | Twinvac 18/25 | Duovac 34 W | Duovac 34 KPA | Duovac 50 W | Silento 5000/50 W | Silento 5000/50 KPA |
|------------------------------------|-------------|-------------------|----------------------|------------------------------|------------------------|--------------|----------|-------|---------------|-------------|---------------|-------------|-------------------|---------------------|
| Saugschlauch 9                     | ○           |                   |                      |                              |                        |              |          |       | ●             | ●           | ●             |             |                   |                     |
| Saugschlauch 14, M6/11, Antistatik | ●           | ●                 |                      |                              |                        |              |          | ●     | ○             |             | ○             |             |                   |                     |
| Saugschlauch 14, M6/11, Antistatik | ●           | ●                 |                      |                              |                        |              |          | ●     | ○             |             | ○             |             |                   |                     |
| Saugschlauch 23                    |             |                   |                      |                              |                        |              |          |       |               |             | ●             | ●           | ●                 | ●                   |
| Saugschlauch 15                    |             |                   |                      |                              |                        |              |          |       |               |             | ○             | ●           | ●                 | ○                   |
|                                    |             |                   | ●                    | ●                            | ●                      | ●            | ●        |       |               |             |               |             |                   |                     |
|                                    |             |                   | ●                    | ●                            | ●                      | ●            | ●        |       |               |             |               |             |                   |                     |
|                                    |             |                   | ●                    | ●                            | ●                      | ●            | ●        |       |               |             |               |             |                   |                     |

| Passend zu/Hinweis                                  | Monovac 6/9 | Monovac 6/11 Plus | Monovac Comfort 6/11 | Monovac Touch 'n' Clean 6/11 | Monovac Freedom/Befree | Durovac 6/11 | Portavac | Scuba | Twinvac 18/25 | Duovac 34 W | Duovac 34 KPA | Duovac 50 W | Silento 5000/50 W | Silento 5000/50 KPA |
|---|-------------|-------------------|----------------------|------------------------------|------------------------|--------------|----------|-------|---------------|-------------|---------------|-------------|-------------------|---------------------|
| Metall, Saugschlauch 23                             |             |                   |                      |                              |                        |              |          |       |               |             | ○             | ○           | ○                 | ○                   |
| Kunststoff, Saugschlauch 9                          | ○           |                   |                      |                              |                        |              |          |       | ○             | ○           | ○             |             |                   |                     |
| Kunststoff, Saugschlauch 14, M6/11, Antistatik      | ○           | ○                 |                      |                              |                        |              |          | ○     | ○             |             | ○             |             |                   |                     |
| Kunststoff, Saugschlauch 23                         |             |                   |                      |                              |                        |              |          |       |               |             | ○             | ○           | ○                 | ○                   |
| Kunststoff, Ritzendüse 40                           |             |                   |                      |                              |                        |              |          |       |               |             | ○             | ○           | ○                 | ○                   |
| Saugschlauch M/D kpl., Antistatik Schlauch M/D kpl. |             |                   | ○                    | ○                            | ○                      | ○            | ○        |       |               |             |               |             |                   |                     |
| Saugschlauch 14, M6/11, Antistatik Schlauch         | ○           | ○                 |                      |                              |                        |              |          | ○     |               |             |               |             |                   |                     |
| Saugschlauch 23                                     |             |                   | ○                    | ○                            | ○                      | ○            | ○        |       |               |             |               |             |                   |                     |

● passend ○ optional



9



10



11



12



13



14



15



16



# Maschinen

## Einscheibenmaschinen – Durodisc

### Durodisc



Mit den Einscheibenmaschinen Durodisc erledigen Sie die Grund- Zwischen- und Unterhaltsreinigung von kleinen und mittelgrossen Flächen mit minimalem Kraftaufwand, schnell und effektiv. Die tiefe Unterfahrhöhe erleichtert das Reinigen bis an den Rand. Mit Böden unterschiedlicher Beschaffenheit wird sie ebenso spielend fertig wie mit textilen Bodenbelägen. Dank der stufenlos verstellbaren Deichsel lässt sich die Maschine mit einem Handgriff der Grösse der jeweiligen Bedienungsperson anpassen. Auch das Anbringen und Abnehmen vom optionalem Zubehör ist spielend leicht.

| Modell                         | Masse | VE     |
|--------------------------------|-------|--------|
| 20111 Durodisc Low Speed (LS)  | 43 cm | 1 Stk. |
| 20117 Durodisc High Speed (HS) | 43 cm | 1 Stk. |

| Pads                     |       |                 |
|--------------------------|-------|-----------------|
| 22201 Scheuerpad rot     | 43 cm | 1 Stk. = 5 Pads |
| 22202 Scheuerpad blau    | 43 cm | 1 Stk. = 5 Pads |
| 22203 Scheuerpad grün    | 43 cm | 1 Stk. = 5 Pads |
| 22204 Scheuerpad schwarz | 43 cm | 1 Stk. = 5 Pads |
| 22200 HS-Polierpad       | 43 cm | 1 Stk. = 5 Pads |
| 52408 Microsol Faser-Pad | 43 cm | 1 Stk. = 5 Pads |
| 22330 Teppichpad 43      | 43 cm | 1 Stk.          |

| Bürsten                            | zu Modell |        |
|------------------------------------|-----------|--------|
| 21270 Scheuerbürste Polypropylen   | I, LS, DS | 1 Stk. |
| 21272 Scheuerbürste Filament       | I, LS, DS | 1 Stk. |
| 21285 Scheuerbürste Supernylon     | I, LS, DS | 1 Stk. |
| 21295 Scheuerbürste Waschbeton     | I, LS, DS | 1 Stk. |
| 21300 Scheuerbürste Tynex          | I, LS, DS | 1 Stk. |
| 21310 Schamponierbürste Nylon      | I, LS, DS | 1 Stk. |
| 21315 Schamponierbürste Nylon hart | I, LS, DS | 1 Stk. |
| 21210 Polierbürste Union           | DS, HS    | 1 Stk. |

| Pad-Antriebsscheiben             |           |        |
|----------------------------------|-----------|--------|
| 21112 Pad-Antriebsscheibe LS     | I, LS, DS | 1 Stk. |
| 21121 Pad-Antriebsscheibe HS     | DS, HS    | 1 Stk. |
| 21126 Pad-Antriebsscheibe HS PUR | HS        | 1 Stk. |



| Zubehör Schleifen         |           |        |
|---------------------------|-----------|--------|
| 21350 Schleifscheibe Holz | I, LS, DS | 1 Stk. |
| 22401 Schleifblatt Nr. 16 | I, LS, DS | 1 Stk. |
| 22409 Schleifblatt Nr. 40 | I, LS, DS | 1 Stk. |
| 22412 Schleifnetz Nr. 60  | I, LS, DS | 1 Stk. |
| 22413 Schleifnetz Nr. 80  | I, LS, DS | 1 Stk. |
| 22416 Schleifnetz Nr. 100 | I, LS, DS | 1 Stk. |
| 22417 Schleifnetz Nr. 150 | I, LS, DS | 1 Stk. |

| Zubehör allgemein                         |                   |        |
|---|-------------------|--------|
| 21176 Wassertank 14 Lt M/D, inkl. Adapter | I, LS, DS         | 1 Stk. |
| 21171 Spraygerät Durodisc, 1 Liter        | HS                | 1 Stk. |
| 21026 Absaugeinheit                       | I, LS, DS, HS, US | 1 Stk. |
| 21025 Absaugring                          | I, LS, DS, HS     | 1 Stk. |

# Maschinen

## Einscheibenmaschinen – Durodisc

### Durodisc

| Modell        | Low Speed (LS)  | High Speed (HS)   |
|---------------|---|---|
| Artikelnummer | 20111   | 20117   |
|               |  |  |

### Technische Daten

|                           |       |     |
|---------------------------|-------|-----|
| Gewicht (kg)              | 30    |     |
| Schall-Druckpegel (dB(A)) | 55    |     |
| Nennspannung (V)          | 230   |     |
| Frequenz (Hz)             | 50/60 |     |
| Netzkabellänge (m)        | 12.5  |     |
| Arbeitsbreite (cm)        | 43    |     |
| Bürstendrehzahl (1/min)   | 160   | 410 |
| Leistung Bürstenmotor (W) | 1'200 |     |
| Drehmoment (Nm)           | 68    | 29  |
| Unterfahrhöhe (cm)        | 11    |     |

# Maschinen

## Einscheibenmaschinen – Monomatic

### Monomatic LS, I, DS, HS



Leistungsstarke Einscheibenmaschine. Erhältlich in vier unterschiedlich ausgerüsteten Versionen: Modell «Industrie» mit starkem Industriemotor für anspruchsvolle Reinigungsarbeiten, Modell «Low Speed», die verlässliche Allrounderin für die Grund- und Unterhaltsreinigung, Modell «Duo Speed», die Universalmaschine mit zwei Geschwindigkeitsstufen und die Version «High Speed» zum Polieren.

| Modell                          | Masse | VE     |
|---------------------------------|-------|--------|
| 20053 Monomatic Industrie (I)   | 43 cm | 1 Stk. |
| 20051 Monomatic Low Speed (LS)  | 43 cm | 1 Stk. |
| 20055 Monomatic Duo Speed (DS)  | 43 cm | 1 Stk. |
| 20057 Monomatic High Speed (HS) | 43 cm | 1 Stk. |

| Bürsten                            | zu Modell        |
|------------------------------------|------------------|
| 21270 Scheuerbürste Polypropylen   | I, LS, DS 1 Stk. |
| 21272 Scheuerbürste Filament       | I, LS, DS 1 Stk. |
| 21285 Scheuerbürste Supernylon     | I, LS, DS 1 Stk. |
| 21295 Scheuerbürste Waschbeton     | I, LS, DS 1 Stk. |
| 21300 Scheuerbürste Tynex          | I, LS, DS 1 Stk. |
| 21310 Schamponierbürste Nylon      | I, LS, DS 1 Stk. |
| 21315 Schamponierbürste Nylon hart | I, LS, DS 1 Stk. |
| 21210 Polierbürste Union           | DS, HS 1 Stk.    |

| Pad-Antriebsscheiben             |                  |
|----------------------------------|------------------|
| 21112 Pad-Antriebsscheibe LS     | I, LS, DS 1 Stk. |
| 21121 Pad-Antriebsscheibe HS     | DS, HS 1 Stk.    |
| 21126 Pad-Antriebsscheibe HS PUR | HS 1 Stk.        |

| Gewichte                   |                  |
|----------------------------|------------------|
| 21160 Zusatzgewicht 1.9 kg | I, LS, DS 1 Stk. |
| 24758 Bodenplatte 5 kg     | I, LS, DS 1 Stk. |

| Zubehör Sprayreinigen  |                          |
|------------------------|--------------------------|
| 24330 Spraygerät 2.5 l | I, LS, DS, HS, US 1 Stk. |

| Zubehör Schleifen         |                  |
|---------------------------|------------------|
| 21350 Schleifscheibe Holz | I, LS, DS 1 Stk. |
| 22401 Schleifblatt Nr. 16 | I, LS, DS 1 Stk. |
| 22409 Schleifblatt Nr. 40 | I, LS, DS 1 Stk. |
| 22412 Schleifnetz Nr. 60  | I, LS, DS 1 Stk. |
| 22413 Schleifnetz Nr. 80  | I, LS, DS 1 Stk. |
| 22416 Schleifnetz Nr. 100 | I, LS, DS 1 Stk. |
| 22417 Schleifnetz Nr. 150 | I, LS, DS 1 Stk. |

| Zubehör Trockenscheuern  |                          |
|--------------------------|--------------------------|
| 21026 Absaugeinheit      | I, LS, DS, HS, US 1 Stk. |
| 21025 Absaugring         | I, LS, DS, HS 1 Stk.     |
| 21022 Apparate Steckdose | I, LS, DS, HS 1 Stk.     |

| Zubehör allgemein                         |                  |
|---|------------------|
| 21176 Wassertank 14 Lt M/D, inkl. Adapter | I, LS, DS 1 Stk. |

# Maschinen

## Einscheibenmaschinen – Monomatic

### Monomatic

| Modell        | Industrie (I)   | Low Speed (LS)  | Duo Speed (DS)  | High Speed (HS)   |
|---------------|---|---|---|---|
| Artikelnummer | 20053   | 20051   | 20055   | 20057   |
|               |  |  |  |  |

### Grundausrüstung

|                                       |   |   |   |   |
|---------------------------------------|---|---|---|---|
| Zusatzgewicht 1.9 kg                  | • | • | – | – |
| Bodenplatte 5 kg                      | • | – | – | – |
| Apparate Steckdose für Absaug-einheit | – | – | – | • |

### Technische Daten

|                           |       |       |             |       |
|---------------------------|-------|-------|-------------|-------|
| Gewicht (kg)              | 43    | 34    | 35          | 34    |
| Nennspannung (V)          | 230   |       |             |       |
| Frequenz (Hz)             | 50    |       |             |       |
| Netzkabellänge (m)        | 12.5  |       |             |       |
| Arbeitsbreite (cm)        | 43    |       |             |       |
| Bürstendrehzahl (1/min)   | 120   | 162   | 170/340     | 400   |
| Leistung Bürstenmotor (W) | 1'600 | 1'200 | 1'200/1'500 | 1'500 |
| Drehmoment (Nm)           | 95    | 55    | 51/28.5     | 28.5  |

### Methode

|                          |     |     |     |     |
|--------------------------|-----|-----|-----|-----|
| Nassschamponieren        | •   | •   | •   | –   |
| Nassscheuern             | •   | •   | (•) | –   |
| Ölen                     | •   | •   | (•) | –   |
| Schleifen (nass/trocken) | •   | •   | –   | –   |
| Teppich-Pad-Methode      | •   | •   | (•) | –   |
| Trockenscheuern          | •   | •   | (•) | –   |
| Sprayreinigen            | (•) | (•) | •   | (•) |
| Wachsen                  | –   | –   | •   | –   |
| Polieren                 | –   | –   | (•) | •   |

- Hauptanwendung
- (•) Optionale Anwendung

# Maschinen

## Einscheibenmaschinen – Monomatic US

### Monomatic Ultra Speed (US)



Für das rationelle Polieren mit Ultraspeed von mittelgrossen bis grossen freien Flächen. Zubehör nicht inklusive.

| Modell                           | Masse | VE     |
|----------------------------------|-------|--------|
| 20059 Monomatic Ultra Speed (US) | 50 cm | 1 Stk. |

#### Pad-Antriebsscheiben

|                           |  |        |
|---------------------------|--|--------|
| 24715 Pad-Antriebsscheibe |  | 1 Stk. |
|---------------------------|--|--------|

#### Zubehör allgemein

#### zu Modell

|                                     |                   |        |
|-------------------------------------|-------------------|--------|
| 24330 Spraygerät 2.5 l              | I, LS, DS, HS, US | 1 Stk. |
| 21026 Absaugeinheit                 | I, LS, DS, HS, US | 1 Stk. |
| 21030 Absaugring Monomatic/-disc US |                   | 1 Stk. |

|               | Monomatic US     |
|---------------|------------------|
| Modell        | Ultra Speed (US) |
| Artikelnummer | 20059            |



#### Grundausrüstung

|                     |   |
|---------------------|---|
| Pad-Antriebsscheibe | • |
|---------------------|---|

#### Technische Daten

|                           |       |
|---------------------------|-------|
| Gewicht (kg)              | 45    |
| Nennspannung (V)          | 230   |
| Frequenz (Hz)             | 50    |
| Netzkabellänge (m)        | 20.5  |
| Arbeitsbreite (cm)        | 50    |
| Bürstendrehzahl (1/min)   | 1'100 |
| Leistung Bürstenmotor (W) | 1'800 |
| Drehmoment (Nm)           | 15.5  |

# Maschinen

## Einscheibenmaschinen – Monomatic

### Verbrauchsmaterial – Monomatic

| Nr. | Art.-Nr. | Bezeichnung              | Grösse    | Zu Modell | VE              |
|-----|----------|--------------------------|-----------|-----------|-----------------|
| 1   | 22201    | Scheuerpad rot           | Ø 43 cm   | LS//DS/HS | 1 Stk. = 5 Pads |
| 2   | 22202    | Scheuerpad blau          | Ø 43 cm   | LS//DS/HS | 1 Stk. = 5 Pads |
| 3   | 22203    | Scheuerpad grün          | Ø 43 cm   | LS//DS/HS | 1 Stk. = 5 Pads |
| 4   | 22204    | Scheuerpad schwarz       | Ø 43 cm   | LS//DS/HS | 1 Stk. = 5 Pads |
| 5   | 22200    | HS-Polierpad weiss       | Ø 43 cm   | DS/HS     | 1 Stk. = 5 Pads |
| 6   | 22205    | HS-Polierpad beige       | Ø 43 cm   | DS/HS     | 1 Stk. = 5 Pads |
| 7   | 52254    | Melamin-Pad              | Ø 43 cm   | LS//DS    | 1 Stk. = 5 Pads |
| 8   | 52408    | Microsol® Faser-Pad      | Ø 43 cm   | LS//DS/HS | 1 Stk. = 5 Pads |
| 9   | 22330    | Teppichpad               | Ø 43 cm   | LS/I      | 1 Stk. = 1 Pads |
| 10  | 22401    | Schleifblatt Nr. 16 (SB) | Ø 41 cm   | LS/I      | 1 Stk. = 1 SB   |
| 11  | 22409    | Schleifblatt Nr. 40 (SB) | Ø 41 cm   | LS/I      | 1 Stk. = 1 SB   |
| 12  | 22412    | Schleifnetz Nr. 60 (SN)  | Ø 43.2 cm | LS/I      | 1 Stk. = 1 SN   |
| 13  | 22413    | Schleifnetz Nr. 80 (SN)  | Ø 43.2 cm | LS/I      | 1 Stk. = 1 SN   |
| 14  | 22416    | Schleifnetz Nr. 100 (SN) | Ø 43.2 cm | LS/I      | 1 Stk. = 1 SN   |
| 15  | 22417    | Schleifnetz Nr. 150 (SN) | Ø 43.2 cm | LS/I      | 1 Stk. = 1 SN   |
| 16  | 22214    | US-Polierpad beige       | Ø 50 cm   | US        | 1 Stk. = 5 Pads |

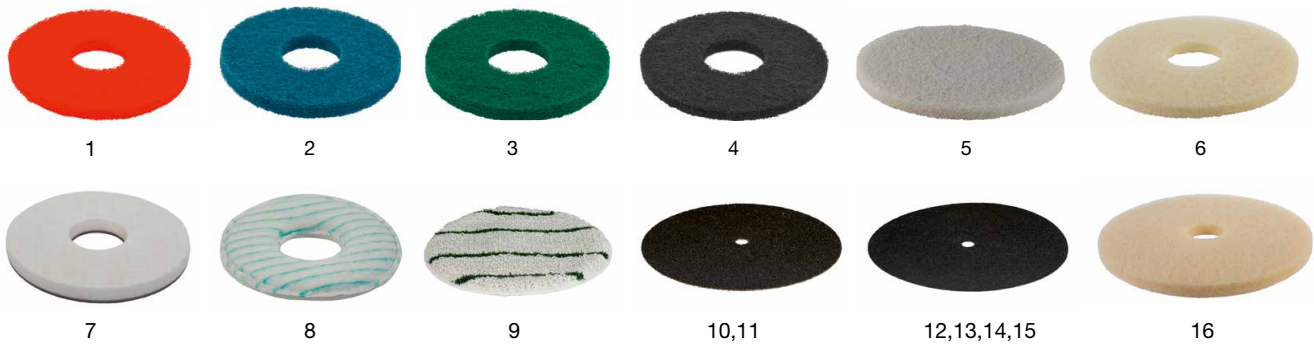

Für Anwendungsbereiche siehe Padtabelle auf Seite 248.

# Maschinen

## Exzentermaschine – Durodisc X

### Durodisc X



Mit der Durodisc X erhalten Sie eine rechteckige Exzenter-Einscheibenmaschine für die Grund-, Zwischen- und Unterhaltsreinigung diverser Bodenbeläge. Was die Durodisc X auszeichnet: Durch ihre eckige Form gelangt sie in jede Ecke und bis ganz an den Rand. Die neue Arbeitsrichtung ermöglicht zudem ein noch schnelleres Vorwärtkommen mit hoher Flächenleistung.

| Modell           | VE     |
|------------------|--------|
| 20211 Durodisc X | 1 Stk. |

| Refs  | Bezeichnung                   | Masse      | Stk.            |
|-------|-------------------------------|------------|-----------------|
| 22189 | Scheuerpad rot 50 x 35 cm     | 50 x 35 cm | 1 Stk. = 5 Pads |
| 22190 | Scheuerpad blau 50 x 35 cm    | 50 x 35 cm | 1 Stk. = 5 Pads |
| 22191 | Scheuerpad grün 50 x 35 cm    | 50 x 35 cm | 1 Stk. = 5 Pads |
| 22192 | Scheuerpad schwarz 50 x 35 cm | 50 x 35 cm | 1 Stk. = 5 Pads |
| 22193 | Microsol Faser Pad 50 x 35 cm | 50 x 35 cm | 1 Stk. = 5 Pads |

| Zubehör Schleifen |                     |            |        |
|-------------------|---------------------|------------|--------|
| Refs              | Bezeichnung         | Masse      | Stk.   |
| 22420             | Schleifnetz Nr. 60  | 50 x 35 cm | 1 Stk. |
| 22422             | Schleifnetz Nr. 80  | 50 x 35 cm | 1 Stk. |
| 22424             | Schleifnetz Nr. 100 | 50 x 35 cm | 1 Stk. |
| 22426             | Schleifnetz Nr. 150 | 50 x 35 cm | 1 Stk. |

| Zubehör allgemein |                                     |       |        |
|-------------------|-------------------------------------|-------|--------|
| Refs              | Bezeichnung                         | Masse | Stk.   |
| 21176             | Wassertank 14 Lt M/D, inkl. Adapter |       | 1 Stk. |
| 21211             | Set Zusatzgewichte, 25 kg           |       | 1 Stk. |
| 21213             | Kit Rastbolzen                      |       | 1 Stk. |

### Durodisc X

|                      |       |
|----------------------|-------|
| <b>Modell</b>        | X     |
| <b>Artikelnummer</b> | 20211 |



### Technische Daten

|                           |      |
|---------------------------|------|
| Gewicht (kg)              | 44   |
| Nennspannung (V)          | 230  |
| Frequenz (Hz)             | 50   |
| Netzkabellänge (m)        | 12.5 |
| Leistung Bürstenmotor (W) | 1100 |

### Methode

|                            |   |
|----------------------------|---|
| Nass- oder Trockenscheuern | • |
| Nassscheuern               | • |
| Ölen                       | • |
| Schleifen (nass/trocken)   | • |
| Trockenscheuern            | • |

# Maschinen

## Einscheibenmaschinen – Durodisc X

### Verbrauchsmaterial – Durodisc X

| Nr. | Art.-Nr. | Bezeichnung              | Grösse     | Zu Modell  | VE              |
|-----|----------|--------------------------|------------|------------|-----------------|
| 1   | 22189    | Scheuerpad rot           | 50 × 35 cm | Durodisc X | 1 Stk. = 5 Pads |
| 2   | 22190    | Scheuerpad blau          | 50 × 35 cm | Durodisc X | 1 Stk. = 5 Pads |
| 3   | 22191    | Scheuerpad grün          | 50 × 35 cm | Durodisc X | 1 Stk. = 5 Pads |
| 4   | 22192    | Scheuerpad schwarz       | 50 × 35 cm | Durodisc X | 1 Stk. = 5 Pads |
| 5   | 22193    | Microsol® Faser-Pad      | 50 × 35 cm | Durodisc X | 1 Stk. = 5 Pads |
| 6   | 22420    | Schleifnetz Nr. 60 (SN)  | 50 × 35 cm | Durodisc X | 1 Stk. = 1 SN   |
| 7   | 22422    | Schleifnetz Nr. 80 (SN)  | 50 × 35 cm | Durodisc X | 1 Stk. = 1 SN   |
| 8   | 22424    | Schleifnetz Nr. 100 (SN) | 50 × 35 cm | Durodisc X | 1 Stk. = 1 SN   |
| 9   | 22426    | Schleifnetz Nr. 150 (SN) | 50 × 35 cm | Durodisc X | 1 Stk. = 1 SN   |



1



2



3



4



5



6,7,8,9

Für Anwendungsbereiche siehe Padtabelle auf Seite 220.



# Maschinen

## Kleinflächen-Reinigungsmaschinen – BrushBoy Plus

### BrushBoy Plus



Einfache und effiziente Reinigung von schwer zugänglichen Stellen, wie sie oft in Küchen oder Sanitäranlagen anzutreffen sind.

| Modell              | VE     |
|---------------------|--------|
| 20004 BrushBoy Plus | 1 Stk. |

| Batterien                           |        |
|-------------------------------------|--------|
| 21380 Lithiumbatterie 14.8 V/6.6 Ah | 1 Stk. |

| Pads                      |                     |
|---------------------------|---------------------|
| 21111 Pad-Antriebsscheibe | 1 Stk. = 2 Scheiben |
| 22371 Pad rot             | 1 Stk. = 10 Pads    |
| 22372 Pad grün            | 1 Stk. = 10 Pads    |
| 22373 Pad schwarz         | 1 Stk. = 10 Pads    |
| 22370 Mikrofaser-Pad      | 1 Stk. = 20 Pads    |

| Bürsten                          |                    |
|----------------------------------|--------------------|
| 21375 Scheuerbürste weiss 0.6    | 1 Stk. = 2 Bürsten |
| 21371 Scheuerbürste weiss 0.4    | 1 Stk. = 2 Bürsten |
| 21373 Scheuerbürste gelb 0.4     | 1 Stk. = 2 Bürsten |
| 21372 Scheuerbürste rot 0.4      | 1 Stk. = 2 Bürsten |
| 21374 Scheuerbürste blau 0.4     | 1 Stk. = 2 Bürsten |
| 21378 Scheuerbürste schwarz 0.25 | 1 Stk. = 2 Bürsten |
| 21376 Scheuerbürste Tynex 0.6    | 1 Stk. = 2 Bürsten |

| Zubehör allgemein                                |        |
|--|--------|
| 21003 BrushBag, Tragetasche                      | 1 Stk. |
| 21102 Wassertank 1.7 l                           | 1 Stk. |
| 21368 Netzadapter mit Kabel, 3 m                 | 1 Stk. |
| 21382 Set Li-Io Batterie inkl. Ladegerät BB Plus | 1 Stk. |

# Maschinen

## Kleinflächen-Reinigungsmaschinen – BrushBoy Plus

|                                 |  | <b>BrushBoy Plus</b>   |
|---------------------------------|--|--|
| <b>Modell</b>                   |  | BrushBoy Plus  |
| <b>Artikelnummer</b>            |  | 20004  |
|                                 |  |  |
| <b>Grundausrüstung</b>          |  |  |
| Lithiumbatterie                 |  | •  |
| Teleskopstiel                   |  | •  |
| Handgriff                       |  | •  |
| Ladekabel zu Batterie           |  | •  |
| Ladegerät zu Lithiumbatterie    |  | •  |
| 2x Pad-Antriebsscheibe          |  | •  |
| 2x Mikrofaser-Pad               |  | •  |
| 2x Pad rot                      |  | •  |
| 2x Pad grün                     |  | •  |
| 2x Scheuerbürste schwarz        |  | •  |
| 2x Scheuerbürste weiss          |  | •  |
| <b>Technische Daten</b>         |  |  |
| Gewicht (kg)                    |  | 2.3  |
| Nennspannung (V)                |  | 12   |
| Lithiumbatterie (V/Ah)          |  | 14.8/6.6   |
| Einsatzdauer (h)                |  | bis 3.5  |
| Ladezeit Vollladung (h)         |  | ca. 5  |
| Arbeitsbreite (cm)              |  | 21   |
| Bürstendrehzahl (1/min)         |  | 400  |
| Frischwassertank (l) (optional) |  | 1.7  |
| Stiellänge (cm)                 |  | 65-110   |

### Lieferumfang BrushBoy Plus



# Maschinen

## Kleinflächen-Reinigungsmaschinen – Motor Brusher

### Motor Brusher



Flexible und vielseitige Kleinflächen-Reinigungsmaschine, insbesondere geeignet für die Reinigung von Treppen und Nasszellen. Erhältlich mit oder ohne integriertes Spraysystem.

| <b>Modell</b> |                   | <b>VE</b> |
|---------------|-------------------|-----------|
| 20005         | Motor Brusher     | 1 Stk.    |
| 20006         | Motor Brusher JET | 1 Stk.    |

| <b>Batterien</b> |          |        |
|------------------|----------|--------|
| 21042            | Batterie | 1 Stk. |

| <b>Pads</b> |                        |                 |
|-------------|------------------------|-----------------|
| 21046       | Pad-Antriebsscheibe    | 1 Stk.          |
| 22020       | Polierpad weiss, MB    | 1 Stk. = 5 Pads |
| 22021       | Scheuerpad rot, MB     | 1 Stk. = 5 Pads |
| 22022       | Scheuerpad grün, MB    | 1 Stk. = 5 Pads |
| 22023       | Scheuerpad Schwarz, MB | 1 Stk. = 5 Pads |
| 22014       | Mikrofaser-Pad         | 1 Stk.          |
| 21059       | Stahlwolle-Pad         | 1 Stk. = 2 Pads |

| <b>Bürsten</b> |                                  |        |
|----------------|----------------------------------|--------|
| 21049          | Scheuerbürste weich              | 1 Stk. |
| 21047          | Scheuerbürste mittel             | 1 Stk. |
| 21063          | Scheuerbürste hart               | 1 Stk. |
| 21062          | Fliesen- und Fugenbürste         | 1 Stk. |
| 21051          | Treppen- u. Randreinigungsbürste | 1 Stk. |
| 21052          | Spritzschutzset                  | 1 Stk. |



| <b>Stiele/Handgriffe</b> |                            |        |
|--------------------------|----------------------------|--------|
| 21054                    | Stiel 40 cm                | 1 Stk. |
| 21048                    | Teleskopstiel 75 – 110 cm  | 1 Stk. |
| 21053                    | Teleskopstiel 125 – 240 cm | 1 Stk. |
| 21055                    | Handgriff D-Typ            | 1 Stk. |

| <b>Zubehör allgemein</b> |                                      |        |
|--------------------------|--------------------------------------|--------|
| 21043                    | Wetrok Rückentragtasche für Batterie | 1 Stk. |
| 21061                    | Tragtasche Motor Brusher             | 1 Stk. |

# Maschinen

## Kleinflächen-Reinigungsmaschinen – Motor Brusher

### Motor Brusher

| Modell        | Motor Brusher   | Motor Brusher JET   |
|---------------|---|---|
| Artikelnummer | 20005   | 20006   |
|               |  |  |

### Grundausrüstung

|                                |   |   |
|--------------------------------|---|---|
| Ladegerät                      | • | • |
| Pad-Antriebsscheibe            | • | • |
| Teleskopstiel                  | • | • |
| Handgriff                      | • | • |
| Ladekabel zu Batterie          | • | • |
| Batterie                       | • | • |
| Rückentragetasche für Batterie | • | • |
| Polierpad weiss                | • | • |
| Scheuerpad rot                 | • | • |
| Scheuerbürste mittel           | • | • |
| Spraysystem inkl. Pumpe        | – | • |
| Wassertank, 1 Liter            | – | • |

### Technische Daten

|                         |         |
|-------------------------|---------|
| Gewicht (kg)            | 1.6     |
| Gesamthöhe (cm)         | 20      |
| Gesamtbreite (cm)       | 20      |
| Nennspannung (V)        | 12      |
| Einsatzdauer (h)        | bis 3.5 |
| Ladezeit Vollladung (h) | ca. 8   |
| Arbeitsbreite (cm)      | 20      |
| Bürstendrehzahl (1/min) | 375     |
| Stiellänge (cm)         | 75-110  |
| Gewicht Akku (kg)       | 3       |

### Lieferumfang Motor Brusher



### Lieferumfang Motor Brusher JET



# Maschinen

## Padtabelle / Bürstentabelle

|                       |  | PVC glatt | Linoleum | Kautschuk / Gummi glatt | Sportbelag PUR-versiegelt | Kunst-/Naturstein poliert (z.B. Marmor) | Hartgestein geschliffen (z.B. Granit) | Hartgestein strukturiert (z.B. Granit) | Kunstharzverputzte Industrieböden strukturiert | Keramische Fliesen glasiert | Feinsteinzeug unglasiert | Holzparkett/Korkparkett versiegelt | Holzparkett geölt | Laminat glatt | CV (Cushion Vinyls) | Hartsteinholzbelag | Washbeton | Teppichbelag (synthetische Faser) |
|-----------------------|--|-----------|----------|-------------------------|---------------------------|---|---------------------------------------|--|--|-----------------------------|--------------------------|------------------------------------|-------------------|---------------|---------------------|--------------------|-----------|-----------------------------------|
| Baufeinsteinreinigung | Nass scheuern<br>Monomatic I/LS          |           |          |                         |                           |   |                                       |  |  |                             |                          |                                    |                   |               |                     |                    |           |                                   |
|                       | Nass scheuern<br>Exzenter Durodisc X     |           |          |                         |                           |   |                                       |  |  |                             |                          |                                    |                   |               |                     |                    |           |                                   |
|                       | Sprayreinigen<br>Monomatic DS            |           |          |                         |                           |   |                                       |  |  |                             |                          |                                    |                   |               |                     |                    |           |                                   |
| Unterhaltsreinigung   | Nass scheuern<br>Monomatic I/LS          |           |          |                         |                           |   |                                       |  |  |                             |                          |                                    |                   |               |                     |                    |           |                                   |
|                       | Nass scheuern<br>Exzenter Durodisc X     |           |          |                         |                           |   |                                       |  |  |                             |                          |                                    |                   |               |                     |                    |           |                                   |
|                       | Sprayreinigen<br>Monomatic DS            |           |          |                         |                           |   |                                       |  |  |                             |                          |                                    |                   |               |                     |                    |           |                                   |
|                       | US Sprayreinigen<br>Monomatic US         |           |          |                         |                           |   |                                       |  |  |                             |                          |                                    |                   |               |                     |                    |           |                                   |
|                       | Polieren/Poliersaugen<br>Monomatic HS/US |           |          |                         |                           |   |                                       |  |  |                             |                          |                                    |                   |               |                     |                    |           |                                   |
| Zwischenreinigung     | Nass scheuern<br>Monomatic I/LS          |           |          |                         |                           |   |                                       |  |  |                             |                          |                                    |                   |               |                     |                    |           |                                   |
|                       | Nass scheuern<br>Exzenter Durodisc X     |           |          |                         |                           |   |                                       |  |  |                             |                          |                                    |                   |               |                     |                    |           |                                   |
|                       | Sprayreinigen<br>Monomatic DS            |           |          |                         |                           |   |                                       |  |  |                             |                          |                                    |                   |               |                     |                    |           |                                   |
|                       | Polieren/Poliersaugen<br>Monomatic HS/US |           |          |                         |                           |   |                                       |  |  |                             |                          |                                    |                   |               |                     |                    |           |                                   |
|                       | Teppichpadmethode<br>Monomatic LS        |           |          |                         |                           |   |                                       |  |  |                             |                          |                                    |                   |               |                     |                    |           |                                   |
|                       | Shampooen<br>Monomatic LS                |           |          |                         |                           |   |                                       |  |  |                             |                          |                                    |                   |               |                     |                    |           |                                   |
| Grundreinigung        | Nass scheuern<br>Monomatic I/LS          |           |          |                         |                           |   |                                       |  |  |                             |                          |                                    |                   |               |                     |                    |           |                                   |
|                       | Nass scheuern<br>Exzenter Durodisc X     |           |          |                         |                           |   |                                       |  |  |                             |                          |                                    |                   |               |                     |                    |           |                                   |
|                       | Sprayreinigen<br>Monomatic I/LS          |           |          |                         |                           |   |                                       |  |  |                             |                          |                                    |                   |               |                     |                    |           |                                   |

# Maschinen

## Padtabelle / Bürstentabelle

|                         |   | PVC glatt | Linoleum | Kautschuk / Gummi glatt | Sportbelag PUR-versiegelt | Kunst-/Naturstein poliert (z.B. Marmor) | Hartgestein geschliffen (z.B. Granit) | Hartgestein strukturiert (z.B. Granit) | Kunstharzvergütete Industrieböden strukturiert | Keramische Fliesen glasiert | Feinsteinzeug unglasiert | Holzparkett/Korkparkett versiegelt | Holzparkett geölt | Laminat glatt | CV (Cushion Vinyl/s) | Hartsteinholzbelag | Washbeton | Teppichbelag (synthetische Faser) |  |
|-------------------------|---|-----------|----------|-------------------------|---------------------------|---|---------------------------------------|--|--|-----------------------------|--------------------------|------------------------------------|-------------------|---------------|----------------------|--------------------|-----------|-----------------------------------|--|
| <b>Weitere Methoden</b> | <b>Zementschleier entfernen<br/>Nass scheuern</b><br>Monomatic I/LS |           |          |                         |                           |   |                                       | <br>                                   |  |                             |                          |                                    |                   |               |                      |                    |           |                                   |  |
|                         | <b>Trockenscheuern</b><br>Monomatic I/LS                            | <br>      | <br>     |                         |                           |   |                                       | <br>                                   |  |                             | <br>                     |                                    | <br><br>          |               |                      |                    |           |                                   |  |
|                         | <b>Trocken scheuern</b><br>Exzenter Durodisc X                      | <br><br>  | <br><br> |                         |                           |   |                                       |  |  |                             |                          |                                    | <br><br>          |               |                      |                    |           |                                   |  |
|                         | <b>Trocken schleifen</b><br>Monomatic I/LS                          | <br><br>  | <br><br> |                         |                           |   |                                       |  |  |                             |                          |                                    | <br><br>          |               |                      |                    |           |                                   |  |
|                         | <b>Trocken schleifen</b><br>Exzenter Durodisc X                     | <br>      |          |                         |                           |   |                                       |  |  |                             |                          |                                    |                   |               |                      |                    |           |                                   |  |
|                         | <b>Ölen und Nachölen von Holzbelägen</b><br>Monomatic I             |           |          |                         |                           |   |                                       |  |  |                             |                          |                                    |                   |               |                      |                    |           |                                   |  |
|                         | <b>Ölen und Nachölen von Holzbelägen</b><br>Monomatic HS            |           |          |                         |                           |   |                                       |  |  |                             |                          |                                    |                   |               |                      |                    |           |                                   |  |
|                         | <b>Ölen und Nachölen von Holzbelägen</b><br>Exzenter Durodisc X     |           |          |                         |                           |   |                                       |  |  |                             |                          |                                    |                   |               |                      |                    |           |                                   |  |

**Bemerkung:** Wenn mehrere Pads oder Bürsten in einem Feld aufgeführt werden, dann gilt die Auflistung der priorisierten Vorschläge aus den Wetrok Reinigungs- und Pflegeanleitungen.

| Pads |                    |
|------|--------------------|
|      | Melamin-Pad        |
|      | Microsol Faserpad  |
|      | Scheuerpad rot     |
|      | Scheuerpad blau    |
|      | Scheuerpad grün    |
|      | Scheuerpad schwarz |
|      | HS-Polierpad beige |
|      | HS-Polierpad weiss |
|      | US-Polierpad beige |
|      | Teppichpad         |

| Scheuerbürsten |                               |
|----------------|-------------------------------|
|                | Scheuerbürste Polypropylen    |
|                | Scheuerbürste Filament        |
|                | Scheuerbürste Supernylon      |
|                | Scheuerbürste Washbeton       |
|                | Scheuerbürste Tynex           |
|                | Schampoonierbürste Nylon      |
|                | Schampoonierbürste Nylon hart |

| Schleifblätter / Schleifnetze |                    |
|-------------------------------|--------------------|
|                               | Schleifblatt Nr 16 |
|                               | Schleifblatt Nr 40 |
|                               | Schleifnetz Nr 60  |
|                               | Schleifnetz Nr 80  |
|                               | Schleifnetz Nr 100 |
|                               | Schleifnetz Nr 150 |

# Maschinen

## Flottenmanagement – Wetrok Connect

Mit Wetrok Connect können Sie die Wirtschaftlichkeit Ihres gesamten Maschinenparks steigern. Das System kommuniziert über das Mobilfunknetz und verfügt stets über die bestmögliche Netzabdeckung. Für die Verwendung wird das passende Modul und ein Abonnement benötigt.

### Wetrok Connect Abonnemente



Die beiden Abonnemente unterscheiden sich in der Anzahl der verfügbaren Dienstleistungen. Die SIM-Karten und die Datengebühren sind in den Wetrok Connect Modulen inbegriffen.

| Abo  | Gültigkeit |
|--|------------|
| 65180 Wetrok Connect Basic <sup>1)</sup>   | 12 Monate  |
| 65181 Wetrok Connect Comfort <sup>1)</sup> | 12 Monate  |

<sup>1)</sup> Das Abonnement ist für 12 Monate gültig und verlängert sich automatisch um weitere 12 Monate. Die Kündigungsfrist beträgt 3 Monate. Die Kündigung muss schriftlich erfolgen.

### Wetrok Connect Hardware-Module

| Hardware-Modul                      | Für Maschinen:  | VE     |
|-------------------------------------|---|--------|
| 69403 Connect Hardware-Modul Bolero | <ul style="list-style-type: none"><li>• Discomatic Bolero</li></ul>   | 1 Stk. |
| 69406 Connect Hardware-Modul Mambo  | <ul style="list-style-type: none"><li>• Discomatic Mambo</li></ul>  | 1 Stk. |
| 69412 Connect Hardware-Modul 50A    | <ul style="list-style-type: none"><li>• Maschinen anderer Hersteller, die einen 50A-Sensor benötigen</li></ul>  | 1 Stk. |
| 69413 Connect Hardware-Modul 100A   | <ul style="list-style-type: none"><li>• Duomatic Esprit bis v. 4.1</li><li>• Duomatic Intense, Impulse, Endurer bis v. 1.9</li><li>• Drivematic Delight</li><li>• Maschinen anderer Hersteller, die einen 100A-Sensor benötigen</li></ul> | 1 Stk. |
| 69414 Connect Hardware-Modul 200A   | <ul style="list-style-type: none"><li>• Drivematic Delarge, Deluxe</li><li>• Sprinter</li><li>• Maschinen anderer Hersteller, die einen 200A-Sensor benötigen.</li></ul>  | 1 Stk. |







Bei nachträglichem Einbau zzgl. Einbaukosten, sowie allfällige Zusatzkosten für Verlängerungskabel und/oder Stromsensoren.

### Wetrok Connect Zubehörartikel

| Stromsensor  | VE     |
|--|--------|
| 69402 Stromsensor 50 A kpl. für den nachträglichen Einbau  | 1 Stk. |
| 69408 Stromsensor 100 A kpl. für den nachträglichen Einbau | 1 Stk. |
| 69409 Stromsensor 200 A kpl. für den nachträglichen Einbau | 1 Stk. |

# Maschinen

## Scheuersaugmaschinen – Übersicht

|  | Bezeichnung                   | Arbeitsbreite | Flächenleistung theoretisch | Max. Einsatzdauer pro Ladung | Frisch-/Schmutzwassertank | Gewicht inkl. Batterien |
|--|-------------------------------|---------------|-----------------------------|------------------------------|---------------------------|-------------------------|
|    | <b>Discomatic Bolero 10</b>   | 36 cm         | 1'440 m <sup>2</sup> /h     | 1.3 h bis 2 h <sup>1)</sup>  | 10/10 l                   | 48 kg                   |
|  | <b>Discomatic Bolero 20</b>   |               |                             |                              |                           | 53 kg                   |
|    | <b>Discomatic Mambo</b>       | 43 cm         | 1'720 m <sup>2</sup> /h     | 1.5 h bis 3 h <sup>1)</sup>  | 30/32 l                   | 63 kg                   |
|  | <b>Discomatic Mambo Kabel</b> |               |                             |                              |                           | 56 kg (ohne Batterie)   |
|    | <b>Duomatic Esprit</b>        | 50 cm         | 2'000 m <sup>2</sup> /h     | 1.5 h bis 6 h                | 55/55 l                   | 160 kg                  |
|   | <b>Duomatic Intense 50</b>    | 50 cm         | 2'500 m <sup>2</sup> /h     | 1.5 h bis 6 h <sup>1)</sup>  | 55/55 l                   | 179 kg                  |
|  | <b>Duomatic Intense 60</b>    | 60 cm         | 3'000 m <sup>2</sup> /h     |                              |                           | 180 kg                  |
|  | <b>Duomatic Impulse 50</b>    | 50 cm         | 2'500 m <sup>2</sup> /h     | 1.5 h bis 6 h <sup>1)</sup>  | 30/30 l                   | 186 kg                  |
|  | <b>Duomatic Impulse 60</b>    | 60 cm         | 3'000 m <sup>2</sup> /h     |                              |                           | 187 kg                  |
|  | <b>Duomatic Endurer 60</b>    | 60 cm         | 3'000 m <sup>2</sup> /h     | 1.5 h bis 6 h <sup>1)</sup>  | 80/80 l                   | 189 kg                  |
|  | <b>Duomatic Endurer 75</b>    | 75 cm         | 3'750 m <sup>2</sup> /h     |                              |                           | 190 kg                  |
|  | <b>Drivematic Delight</b>     | 66 cm         | 3'960 m <sup>2</sup> /h     | 2.2 h bis 3.8 h              | 70/80 l                   | 386 kg                  |
|  | <b>Drivematic Delarge</b>     | 84 cm         | 5'040 m <sup>2</sup> /h     | 2.1 h bis 6.2 h              | 120/140 l                 | 409 kg                  |
|  | <b>Drivematic Deluxe</b>      | 102 cm        | 9'180 m <sup>2</sup> /h     | 3.4 h bis 4 h                | 200/220 l                 | 765 kg                  |

<sup>1)</sup> Einsatzdauer im Eco-Modus



# Maschinen

## Scheuersaugmaschinen – Discomatic Bolero

### Discomatic Bolero



Die Discomatic Bolero ist mit ihren zwei Tankgrößenvarianten eine äusserst kompakte Scheuersaugmaschine mit extra hoher Flexibilität. Ein Fahrgestell dient für zwei Maschinengrößen. Der Austausch der beiden Tanks erfolgt rasch und völlig ohne Werkzeuge. Somit steht die Maschine in kürzester Zeit für den Einsatz eines anderen Anwendungsbereichs zur Verfügung. Einzigartig funktioniert auch das Wechseln der Sauglippen: Die Saugdüse wird im wahrsten Sinne im Handumdrehen durch die patentierte Magnetbefestigung abgenommen und im Anschluss die Sauglippen per simplem Klickmechanismus herausgelöst und wieder eingerastet.

| Modell | Masse   | VE                |
|--------|---|-------------------|
| 50240  | Discomatic Bolero 10, 12 Ah                       | 10 l/36 cm 1 Stk. |
| 50241  | Discomatic Bolero 10, 12 Ah mit autom. Supportrad | 10 l/36 cm 1 Stk. |
| 50242  | Discomatic Bolero 10, 20 Ah                       | 10 l/36 cm 1 Stk. |
| 50243  | Discomatic Bolero 10, 20 Ah mit autom. Supportrad | 10 l/36 cm 1 Stk. |
| 50245  | Discomatic Bolero 20, 12 Ah                       | 20 l/36 cm 1 Stk. |
| 50246  | Discomatic Bolero 20, 12 Ah mit autom. Supportrad | 20 l/36 cm 1 Stk. |
| 50247  | Discomatic Bolero 20, 20 Ah                       | 20 l/36 cm 1 Stk. |
| 50248  | Discomatic Bolero 20, 20 Ah mit autom. Supportrad | 20 l/36 cm 1 Stk. |

#### Pads

|       |                                   |                       |
|-------|-----------------------------------|-----------------------|
| 52106 | Pad-Antriebsscheibe <sup>1)</sup> | 18 cm 1 Stk.          |
| 52601 | Scheuerpad rot                    | 18 cm 1 Stk. = 5 Pads |
| 52602 | Scheuerpad grün                   | 18 cm 1 Stk. = 5 Pads |
| 52603 | Scheuerpad schwarz                | 18 cm 1 Stk. = 5 Pads |
| 52109 | Microsol Faser-Pad                | 18 cm 1 Stk. = 5 Pads |
| 52249 | Melamin-Pad                       | 18 cm 1 Stk. = 5 Pads |

#### Bürsten

|       |  |              |
|-------|--|--------------|
| 52208 | Scheuerbürste PET weich <sup>1)</sup>        | 18 cm 1 Stk. |
| 52105 | Scheuerbürste Supernylon <sup>1)</sup>       | 18 cm 1 Stk. |
| 52107 | Scheuerbürste Supernylon weich <sup>1)</sup> | 18 cm 1 Stk. |
| 52108 | Scheuerbürste Filament <sup>1)</sup>         | 18 cm 1 Stk. |

#### Sauglippen

|       |   |        |
|-------|---|--------|
| 52111 | Arbeitslippe hinten NR                  | 1 Stk. |
| 52112 | Dichtlippe vorne NR                     | 1 Stk. |
| 52125 | Sauglippe Rückwärtsabsaugung vorne NR   | 1 Stk. |
| 52113 | Arbeitslippe hinten PUR                 | 1 Stk. |
| 52114 | Dichtlippe vorne PUR                    | 1 Stk. |
| 52115 | Dichtlippe vorne PUR gerippt            | 1 Stk. |
| 52126 | Sauglippe Rückwärtsabsaugung vorne PUR  | 1 Stk. |
| 52117 | Sauglippe Rückwärtsabsaugung hinten PUR | 1 Stk. |

#### Filter

|       |                |        |
|-------|----------------|--------|
| 52088 | HEPA-13-Filter | 1 Stk. |
|-------|----------------|--------|

#### Zubehör

|       |                        |        |
|-------|------------------------|--------|
| 52097 | Tank 10 Liter komplett | 1 Stk. |
| 52098 | Tank 20 Liter komplett | 1 Stk. |

<sup>1)</sup> Eine Maschine benötigt 2 Stück

# Maschinen

## Scheuersaugmaschinen – Discomatic Bolero

### Discomatic Bolero

| Modell        | 10 Liter, 12 Ah | 10 Liter, 12 Ah mit autom. Supportrad | 10 Liter, 20 Ah | 10 Liter, 20 Ah mit autom. Supportrad | 20 Liter, 12 Ah | 20 Liter, 12 Ah mit autom. Supportrad | 20 Liter, 20 Ah | 20 Liter, 20 Ah mit autom. Supportrad |
|---------------|-----------------|---------------------------------------|-----------------|---------------------------------------|-----------------|---------------------------------------|-----------------|---------------------------------------|
| Artikelnummer | 50240           | 50241                                 | 50242           | 50243                                 | 50245           | 50246                                 | 50247           | 50248                                 |

### Grundausrüstung

|                             |   |   |   |   |   |   |   |   |
|-----------------------------|---|---|---|---|---|---|---|---|
| Internes Ladegerät          | • | • | • | • | • | • | • | • |
| Lithiumbatterie 25.6V/20 Ah | – | – | • | • | – | – | • | • |
| Lithiumbatterie 25.6V/12 Ah | • | • | – | – | • | • | – | – |
| Saugdüse komplett           | • | • | • | • | • | • | • | • |
| Sauglippen NR               | • | • | • | • | • | • | • | • |
| Scheuerbürsten Supernylon   | • | • | • | • | • | • | • | • |
| Automatisches Supportrad    | – | • | – | • | – | • | – | • |

### Technische Daten

|  |                    |    |  |
|--|--------------------|----|--|
| Flächenleistung theor. (m <sup>2</sup> /h) | 1'440              |    |  |
| Gesamthöhe (cm)                            | 112                |    |  |
| Gesamtlänge (cm)                           | 75                 |    |  |
| Gesamtbreite (cm)                          | 42                 |    |  |
| Vakuum (mbar)                              | 90                 |    |  |
| Luffördermenge (l/s)                       | 13                 |    |  |
| Leistung Saugturbine (W)                   | 300                |    |  |
| Arbeitsbreite (cm)                         | 36                 |    |  |
| Bürstendrehzahl (1/min)                    | 200                |    |  |
| Leistung Bürstenmotor (W)                  | 2 x 100            |    |  |
| Saugbreite (cm)                            | 52.5               |    |  |
| Unterfahrhöhe (cm)                         | 35                 | 62 |  |
| Frischwassertank (l)                       | 10                 | 20 |  |
| Schmutzwassertank (l)                      | 10                 | 20 |  |
| Antriebsart                                | Self-Drive         |    |  |
| Geräuschpegel (dB(A))                      | 68/65 im Eco-Modus |    |  |
| Bürstenanzahl (Stk.)                       | 2                  |    |  |
| Bürstendruck (kg / N/cm <sup>2</sup> )     | 16 / 0.38          |    |  |
| Gewicht (inkl. Wasser) (kg)                | 58                 | 73 |  |
| Gewicht (ohne Wasser) (kg)                 | 48                 | 53 |  |

### Laufzeit Batterie

|                                |                      |                    |                      |                    |
|--------------------------------|----------------------|--------------------|----------------------|--------------------|
| Einsatzdauer 12 Ah Lithium (h) | bis 1.3 im Eco-Modus | -                  | bis 1.3 im Eco-Modus | -                  |
| Einsatzdauer 20 Ah Lithium (h) | -                    | bis 2 im Eco-Modus | -                    | bis 2 im Eco-Modus |

# Maschinen

## Scheuersaugmaschinen – Discomatic Mambo



### Discomatic Mambo



Mit ihrem 30-Liter-Frischwassertank und der langlebigen Lithiumbatterie eignet sich die Discomatic Mambo ideal für längere, unterbrechungsfreie Reinigungseinsätze. Sie verfügt serienmässig über eine eingebaute Wasserpumpe und ist in der Version «Dosing» mit einem automatischen Dosiersystem für den optimalen Mix von Frischwasser und Chemie lieferbar. Mit nur vier Knöpfen ist sie sehr einfach zu bedienen und lässt sich dank Supportrad spielend leicht von Einsatzort zu Einsatzort fahren.

| Modell |                                      | Masse      | VE     |
|--------|--------------------------------------|------------|--------|
| 50025  | Discomatic Mambo 41.6 Ah mit Bürsten | 30 l/43 cm | 1 Stk. |
| 50026  | Mambo Dosing 41.6 Ah mit Bürsten     | 30 l/43 cm | 1 Stk. |
| 50028  | Mambo Dosing 41.6 Ah mit PAS         | 30 l/43 cm | 1 Stk. |
| 50012  | Discomatic Mambo 20 Ah mit Bürsten   | 30 l/43 cm | 1 Stk. |
| 50013  | Mambo Dosing, 20 Ah mit Bürsten      | 30 l/43 cm | 1 Stk. |
| 50014  | Mambo Dosing, 20 Ah mit PAS          | 30 l/43 cm | 1 Stk. |
| 50027  | Mambo Kabel mit Bürsten              | 30 l/43 cm | 1 Stk. |

#### Pads

|       |                                   |       |                 |
|-------|-----------------------------------|-------|-----------------|
| 51100 | Pad-Antriebsscheibe <sup>1)</sup> | 22 cm | 1 Stk.          |
| 52606 | Scheuerpad rot                    | 22 cm | 1 Stk. = 5 Pads |
| 52607 | Scheuerpad blau                   | 22 cm | 1 Stk. = 5 Pads |
| 52608 | Scheuerpad grün                   | 22 cm | 1 Stk. = 5 Pads |
| 52609 | Scheuerpad schwarz                | 22 cm | 1 Stk. = 5 Pads |
| 52400 | Microsol Faser-Pad                | 22 cm | 1 Stk. = 5 Pads |
| 52250 | Melamin-Pad                       | 22 cm | 1 Stk. = 5 Pads |

#### Bürsten

|       |  |       |        |
|-------|--|-------|--------|
| 51240 | Scheuerbürste Supernylon <sup>1)</sup>       | 22 cm | 1 Stk. |
| 51244 | Scheuerbürste Supernylon weich <sup>1)</sup> | 22 cm | 1 Stk. |
| 51190 | Scheuerbürste Filament <sup>1)</sup>         | 22 cm | 1 Stk. |

#### Sauglippen

|       |                              |        |
|-------|------------------------------|--------|
| 62610 | Arbeitslippe hinten NR       | 1 Stk. |
| 62609 | Dichtlippe vorne NR          | 1 Stk. |
| 52079 | Arbeitslippe hinten PUR      | 1 Stk. |
| 52074 | Dichtlippe vorne PUR         | 1 Stk. |
| 52092 | Dichtlippe vorne PUR gerippt | 1 Stk. |

#### Zubehör

|       |                                   |        |
|-------|-----------------------------------|--------|
| 51400 | Universalfüllschlauch, 3 m        | 1 Stk. |
| 69254 | Spritzschutz (bei Pads empfohlen) | 1 Stk. |
| 62684 | Chemiekanister mit Schraubdeckel  | 1 Stk. |
| 65132 | Silent-Kit                        | 1 Stk. |

<sup>1)</sup> Eine Maschine benötigt 2 Stück

# Maschinen

## Scheuersaugmaschinen – Discomatic Mambo

### Discomatic Mambo

| Modell        | mit Bürsten | mit Bürsten | mit PAS | mit Bürsten | mit Bürsten | mit PAS | mit Bürsten |
|---------------|-------------|-------------|---------|-------------|-------------|---------|-------------|
| Artikelnummer | 50025       | 50026       | 50028   | 50012       | 50013       | 50014   | 50027       |

#### Grundausrüstung

|                               |   |   |   |   |   |   |   |
|-------------------------------|---|---|---|---|---|---|---|
| Internes Ladegerät            | • | • | • | • | • | • | – |
| Lithiumbatterie 25.6V/41.6 Ah | • | • | • | – | – | – | – |
| Lithiumbatterie 25.6V/20 Ah   | – | – | – | • | • | • | – |
| Saugdüse komplett             | • | • | • | • | • | • | • |
| Dichtlippe vorne NR           | • | • | • | • | • | • | • |
| Arbeitslippe hinten NR        | • | • | • | • | • | • | • |
| Dosiersystem komplett         | – | • | • | – | • | • | – |

#### Sonderausstattung

|                               |   |   |   |   |   |   |   |
|-------------------------------|---|---|---|---|---|---|---|
| 2 Scheuerbürsten Polypropylen | • | • | – | • | • | – | • |
| Pad-Antriebsscheibe (PAS)     | – | – | • | – | – | • | – |
| Spritzschutz                  | – | – | • | – | – | • | – |

#### Technische Daten

|                                |                    |           |     |   |           |   |    |
|--------------------------------|--------------------|-----------|-----|---|-----------|---|----|
| Flächenleistung theor. (m²/h)  | 1'720              |           |     |   |           |   |    |
| Gesamthöhe (cm)                | 112                |           |     |   |           |   |    |
| Gesamtlänge (cm)               | 95                 |           |     |   |           |   |    |
| Gesamtbreite (cm)              | 58                 |           |     |   |           |   |    |
| Vakuum (mbar)                  | 90                 |           |     |   |           |   |    |
| Luftfördermenge (l/s)          | 15                 |           |     |   |           |   |    |
| Leistung Saugturbine (W)       | 300                |           |     |   |           |   |    |
| Netzkabellänge (m)             | -                  |           |     |   |           |   | 20 |
| Arbeitsbreite (cm)             | 43                 |           |     |   |           |   |    |
| Bürstendrehzahl (1/min)        | 200                |           |     |   |           |   |    |
| Leistung Bürstenmotor (W)      | 2 x 100            |           |     |   |           |   |    |
| Saugbreite (cm)                | 55                 |           |     |   |           |   |    |
| Unterfahrhöhe (cm)             | 73                 |           |     |   |           |   |    |
| Frischwassertank (l)           | 30                 |           |     |   |           |   |    |
| Schmutzwassertank (l)          | 32                 |           |     |   |           |   |    |
| Antriebsart                    | Self-Drive         |           |     |   |           |   |    |
| Geräuschpegel (dB(A))          | 69/66 im Eco-Modus |           |     |   |           |   |    |
| Bürstenanzahl (Stk.)           | 2                  |           |     |   |           |   |    |
| Bürstendruck (kg / N/cm²)      | 28 / 0.45          |           |     |   |           |   |    |
| Gewicht (inkl. Batterien) (kg) | 63                 |           | 59- |   |           | - |    |
| Gewicht (ohne Batterie) (kg)   | 53                 |           |     | - |           |   | 56 |
| Dosierung (%)                  | -                  | 0.5 - 4.5 |     | - | 0.5 - 4.5 |   | -  |

#### Laufzeit Batterie

|                                  |                    |                      |   |   |
|----------------------------------|--------------------|----------------------|---|---|
| Einsatzdauer 20 Ah Lithium (h)   | -                  | bis 1.5 im Eco-Modus |   | - |
| Einsatzdauer 41.6 Ah Lithium (h) | bis 3 im Eco-Modus |                      | - | - |

# Maschinen

## Scheuersaugmaschinen – Duomatic Esprit



### Duomatic Esprit



Die Duomatic Esprit ist der Alleskönner für die tägliche Anwendung. Die Bedienung mit nur vier Knöpfen ist unkompliziert, das Panel übersichtlich. Die Duomatic Esprit entfernt haftenden Schmutz rigoros und trocknet die gereinigte Fläche sofort. Die patentierte Wetrok-Power-Whirl Saugdüsen-Technologie sorgt für sofort trockene Böden. Dank dem 55-Liter-Wassertank mit integrierter Wasserpumpe bleibt die eingestellte Wassermenge konstant. Der kräftige Self-Drive unterstützt das leichte und präzise Manövrieren.

| Modell |                        | Masse      | VE     |
|--------|------------------------|------------|--------|
| 50211  | Duomatic Esprit        | 55 l/50 cm | 1 Stk. |
| 50212  | Duomatic Esprit Dosing | 55 l/50 cm | 1 Stk. |

#### Batterien

|       |   |  |        |
|-------|---|--|--------|
| 51316 | Batterie Gel 12 V/76 Ah <sup>1)</sup>             |  | 1 Stk. |
| 51322 | Batterie Gel 12 V/105 Ah <sup>1)</sup>            |  | 1 Stk. |
| 51331 | Batteriesatz Lithium 25.6 V/41.6 Ah <sup>2)</sup> |  | 1 Stk. |
| 51332 | Batteriesatz Lithium 25.6 V/83.2 Ah               |  | 1 Stk. |
| 51333 | Batteriesatz Lithium 25.6 V/124.8 Ah              |  | 1 Stk. |
| 51334 | Batteriesatz Lithium 25.6 V/166.4 Ah              |  | 1 Stk. |

| Refs  | Bezeichnung                       | Masse   | VE              |
|-------|-----------------------------------|---------|-----------------|
| 51110 | Pad-Antriebsscheibe <sup>2)</sup> | 25.5 cm | 1 Stk.          |
| 52613 | Scheuerpad rot                    | 25.5 cm | 1 Stk. = 5 Pads |
| 52614 | Scheuerpad blau                   | 25.5 cm | 1 Stk. = 5 Pads |
| 52615 | Scheuerpad grün                   | 25.5 cm | 1 Stk. = 5 Pads |
| 52616 | Scheuerpad schwarz                | 25.5 cm | 1 Stk. = 5 Pads |
| 52402 | Microsol Faser-Pad                | 25.5 cm | 1 Stk. = 5 Pads |
| 52251 | Melamin-Pad                       | 25.5 cm | 1 Stk. = 5 Pads |

#### Bürsten

|       |  |         |        |
|-------|--|---------|--------|
| 51107 | Scheuerbürste Supernylon <sup>1)</sup>       | 25.5 cm | 1 Stk. |
| 51108 | Scheuerbürste Supernylon weich <sup>1)</sup> | 25.5 cm | 1 Stk. |
| 51109 | Scheuerbürste Filament 25 <sup>1)</sup>      | 25.5 cm | 1 Stk. |

#### Sauglippen

|       |                                 |  |        |
|-------|---------------------------------|--|--------|
| 64060 | Arbeitslippe hinten 79 NR       |  | 1 Stk. |
| 64061 | Dichtlippe vorne 79 NR          |  | 1 Stk. |
| 52084 | Arbeitslippe hinten 79 PUR      |  | 1 Stk. |
| 52085 | Dichtlippe vorne 79 PUR         |  | 1 Stk. |
| 52086 | Dichtlippe vorne 79 PUR gerippt |  | 1 Stk. |

| Zubehör |                            | Masse             | VE     |
|---------|----------------------------|-------------------|--------|
| 51400   | Universalfüllschlauch, 3 m |                   | 1 Stk. |
| 64139   | Chemiekanister 5 Liter     |                   | 1 Stk. |
| 51700   | Multifunktionsplattform    |                   | 1 Stk. |
| 51701   | Halterung Teleskopstiel    |                   | 1 Stk. |
| 80517   | Balit 560 mit Padssole     |                   | 1 Stk. |
| 81413   | Teleskopstiel, 99–183 cm   | 2.2 x 99 - 183 cm | 1 Stk. |
| 69340   | Kit hochbeständig Esprit   |                   | 1 Stk. |

<sup>1)</sup> Eine Maschine benötigt 2 Stück

<sup>2)</sup> Reduzierter Bürstendruck auf stark strukturierten Böden und bei Steigungen >2%.

# Maschinen

## Scheuersaugmaschinen – Duomatic Esprit

### Duomatic Esprit

|                      |          |        |
|----------------------|----------|--------|
| <b>Modell</b>        | Standard | Dosing |
| <b>Artikelnummer</b> | 50211    | 50212  |

#### Grundausrüstung

|                           |   |   |
|---------------------------|---|---|
| Internes Ladegerät        | • | • |
| Saugdüse komplett         | • | • |
| Quick-Refill-System       | • | • |
| Bürstengehäuse komplett   | • | • |
| Dichtlippe vorne 79 NR    | • | • |
| Arbeitslippe hinten 79 NR | • | • |
| Stoss- und Spritzschutz   | • | • |
| Dosiersystem komplett     | – | • |

#### Technische Daten

|  |            |
|--|------------|
| Flächenleistung theor. (m <sup>2</sup> /h) | 2'000      |
| Gesamthöhe (cm)                            | 118        |
| Gesamtlänge (cm)                           | 132        |
| Gesamtbreite (cm)                          | 56.5       |
| Vakuum (mbar)                              | 155        |
| Luftfördermenge (l/s)                      | 41         |
| Leistung Saugturbine (W)                   | 370        |
| Arbeitsbreite (cm)                         | 50         |
| Bürstendrehzahl (1/min)                    | 200        |
| Leistung Bürstenmotor (W)                  | 2 × 300    |
| Saugbreite (cm)                            | 79         |
| Frischwassertank (l)                       | 55         |
| Schmutzwassertank (l)                      | 55         |
| Antriebsart                                | Self-Drive |
| Geräuschpegel (dB(A))                      | 62         |
| Bürstenanzahl (Stk.)                       | 2          |
| Bürstendruck (kg / N/cm <sup>2</sup> )     | 28 / 0.41  |
| Gewicht (inkl. Batterien) (kg)             | 160        |
| Dosierung (%)                              | 0.5 - 5.0  |

#### Laufzeit Batterie

|                                   |         |
|-----------------------------------|---------|
| Einsatzdauer 41.6 Ah Lithium (h)  | bis 1.5 |
| Einsatzdauer 76 Ah Gel (h)        | bis 1.5 |
| Einsatzdauer 83.2 Ah Lithium (h)  | bis 3   |
| Einsatzdauer 105 Ah Gel (h)       | bis 2   |
| Einsatzdauer 124.8 Ah Lithium (h) | bis 4.5 |
| Einsatzdauer 166.4 Ah Lithium (h) | bis 6   |

### Duomatic Intense 50



Mit der Duomatic Intense sind Reinigungsprofis auf der Sonnenseite der Reinigungstechnik unterwegs. Das grosse, farbige und übersichtlich gestaltete Touch-Display bietet Orientierung über Wassermenge, Bürstendruck, Chemie-Dosierung und Ladezustand der Batterie. Mit nur sechs Bedienungsknopfen ist die Maschine schnell einsatzbereit. Die Bürsten werden automatisch abgeworfen und aufgenommen. Die Deichsel ist auch während dem Einsatz dynamisch verstellbar. Die patentierte Wetrok-Power-Whirl Saugdüsen-Technologie sorgt für sofort trockene Böden bei weniger Energieverbrauch. Die Antriebskraft bezieht die Duomatic Intense optional aus den sicheren und langlebigen Lithiumbatterien, die für eine konstant hohe Leistung sorgen.

| Modell                              | Masse      | VE     |
|-------------------------------------|------------|--------|
| 50330 Duomatic Intense 50 Standard  | 55 l/50 cm | 1 Stk. |
| 50331 Duomatic Intense 50 SL        | 55 l/50 cm | 1 Stk. |
| 50334 Duomatic Intense Dosing 50    | 55 l/50 cm | 1 Stk. |
| 50335 Duomatic Intense Dosing 50 SL | 55 l/50 cm | 1 Stk. |

#### Batterien

|   |        |
|---|--------|
| 51316 Batterie Gel 12 V/76 Ah <sup>1)</sup>             | 1 Stk. |
| 51322 Batterie Gel 12 V/105 Ah <sup>1)</sup>            | 1 Stk. |
| 51331 Batteriesatz Lithium 25.6 V/41.6 Ah <sup>2)</sup> | 1 Stk. |
| 51332 Batteriesatz Lithium 25.6 V/83.2 Ah               | 1 Stk. |
| 51333 Batteriesatz Lithium 25.6 V/124.8 Ah              | 1 Stk. |
| 51334 Batteriesatz Lithium 25.6 V/166.4 Ah              | 1 Stk. |

#### Pads

| Pads                                    | Masse   |                 |
|---|---------|-----------------|
| 51459 Pad-Antriebsscheibe <sup>1)</sup> | 25.5 cm | 1 Stk.          |
| 52613 Scheuerpad rot                    | 25.5 cm | 1 Stk. = 5 Pads |
| 52614 Scheuerpad blau                   | 25.5 cm | 1 Stk. = 5 Pads |
| 52615 Scheuerpad grün                   | 25.5 cm | 1 Stk. = 5 Pads |
| 52616 Scheuerpad schwarz                | 25.5 cm | 1 Stk. = 5 Pads |
| 52402 Microsol Faser-Pad                | 25.5 cm | 1 Stk. = 5 Pads |
| 52251 Melamin-Pad                       | 25.5 cm | 1 Stk. = 5 Pads |

#### Bürsten

|  |         |        |
|--|---------|--------|
| 51460 Scheuerbürste Supernylon <sup>1)</sup>       | 25.5 cm | 1 Stk. |
| 51462 Scheuerbürste Supernylon weich <sup>1)</sup> | 25.5 cm | 1 Stk. |
| 51192 Scheuerbürste Filament <sup>1)</sup>         | 25.5 cm | 1 Stk. |
| 51464 Scheuerbürste Tynex <sup>1)</sup>            | 25.5 cm | 1 Stk. |

#### Sauglippen

|                                       |        |
|---------------------------------------|--------|
| 64060 Arbeitslippe hinten 79 NR       | 1 Stk. |
| 64061 Dichtlippe vorne 79 NR          | 1 Stk. |
| 52084 Arbeitslippe hinten 79 PUR      | 1 Stk. |
| 52085 Dichtlippe vorne 79 PUR         | 1 Stk. |
| 52086 Dichtlippe vorne 79 PUR gerippt | 1 Stk. |

#### Zubehör

| Zubehör                          | Masse             |        |
|----------------------------------|-------------------|--------|
| 51400 Universalfüllschlauch, 3 m |                   | 1 Stk. |
| 64139 Chemiekannister 5 Liter    |                   | 1 Stk. |
| 51700 Multifunktionsplattform    |                   | 1 Stk. |
| 51701 Halterung Teleskopstiel    |                   | 1 Stk. |
| 80517 Balit 560 mit Padsohle     |                   | 1 Stk. |
| 81413 Teleskopstiel, 99–183 cm   | 2.2 x 99 - 183 cm | 1 Stk. |
| 69341 Kit hochbeständig Duomatic |                   | 1 Stk. |

<sup>1)</sup> Eine Maschine benötigt 2 Stück

<sup>2)</sup> Reduzierter Bürstendruck auf stark strukturierten Böden und bei Steigungen >2%.

# Maschinen

## Scheuersaugmaschinen – Duomatic Intense 50

### Duomatic Intense 50

| Modell        | Standard | SL    | Dosing | Dosing SL |
|---------------|----------|-------|--------|-----------|
| Artikelnummer | 50330    | 50331 | 50334  | 50335     |

#### Grundausrüstung

|                           |   |   |   |   |
|---------------------------|---|---|---|---|
| Internes Ladegerät        | • | • | • | • |
| Saugdüse komplett         | • | • | • | • |
| Quick-Refill-System       | • | • | • | • |
| Bürstengehäuse komplett   | • | • | • | • |
| Dichtlippe vorne 79 NR    | • | • | • | • |
| Arbeitslippe hinten 79 NR | • | • | • | • |
| Stoss- und Spritzschutz   | • | • | • | • |
| Dosiersystem komplett     | – | – | • | • |

#### Sonderausstattung

|                       |   |   |   |   |
|-----------------------|---|---|---|---|
| Sicherheitslicht (SL) | – | • | – | • |
|-----------------------|---|---|---|---|

#### Technische Daten

|  |                    |         |  |
|--|--------------------|---------|--|
| Flächenleistung theor. (m <sup>2</sup> /h) | 2'500              |         |  |
| Gesamthöhe (cm)                            | 118                |         |  |
| Gesamtlänge (cm)                           | 132                |         |  |
| Gesamtbreite (cm)                          | 56.5               |         |  |
| Vakuum (mbar)                              | 155                |         |  |
| Luftfördermenge (l/s)                      | 41                 |         |  |
| Leistung Saugturbinen (W)                  | 460                |         |  |
| Arbeitsbreite (cm)                         | 50                 |         |  |
| Bürstendrehzahl (1/min)                    | 200                |         |  |
| Leistung Bürstenmotor (W)                  | 2 x 300            |         |  |
| Saugbreite (cm)                            | 79                 |         |  |
| Frischwassertank (l)                       | 55                 |         |  |
| Schmutzwassertank (l)                      | 55                 |         |  |
| Antriebsart                                | Fahrmotor          |         |  |
| Geräuschpegel (dB(A))                      | 71/64 im Eco-Modus |         |  |
| Bürstenanzahl (Stk.)                       | 2                  |         |  |
| Bürstendruck (kg / N/cm <sup>2</sup> )     | 43 / 0.63          |         |  |
| Gewicht (inkl. Batterien) (kg)             | 179                |         |  |
| Dosierung (%)                              | –                  | 0.5-5.0 |  |
| Geschwindigkeit vorwärts (km/h)            | 5                  |         |  |
| Geschwindigkeit rückw. (km/h)              | 2.5                |         |  |
| Arbeitssteigfähigkeit max. (%)             | 8                  |         |  |

#### Laufzeit Batterie

|                                   |                      |
|-----------------------------------|----------------------|
| Einsatzdauer 41.6 Ah Lithium (h)  | bis 1.5 im Eco-Modus |
| Einsatzdauer 76 Ah Gel (h)        | bis 1.5 im Eco-Modus |
| Einsatzdauer 83.2 Ah Lithium (h)  | bis 3 im Eco-Modus   |
| Einsatzdauer 105 Ah Gel (h)       | bis 2 im Eco-Modus   |
| Einsatzdauer 124.8 Ah Lithium (h) | bis 4.5 im Eco-Modus |
| Einsatzdauer 166.4 Ah Lithium (h) | bis 6 im Eco-Modus   |



### Duomatic Intense 60



Mit der Duomatic Intense sind Reinigungsprofis auf der Sonnenseite der Reinigungstechnik unterwegs. Das grosse, farbige und übersichtlich gestaltete Touch-Display bietet Orientierung über Wassermenge, Bürstendruck, Chemie-Dosierung und Ladezustand der Batterie. Mit nur sechs Bedienungsknöpfen ist die Maschine schnell einsatzbereit. Die Bürsten werden automatisch abgeworfen und aufgenommen. Die Deichsel ist auch während dem Einsatz dynamisch verstellbar. Die patentierte Wetrok-Power-Whirl Saugdüsen-Technologie sorgt für sofort trockene Böden bei weniger Energieverbrauch. Die Antriebskraft bezieht die Duomatic Intense optional aus den sicheren und langlebigen Lithiumbatterien, die für eine konstant hohe Leistung sorgen.

| Modell                              | Masse      | VE     |
|-------------------------------------|------------|--------|
| 50338 Duomatic Intense 60 Standard  | 55 l/60 cm | 1 Stk. |
| 50339 Duomatic Intense 60 SL        | 55 l/60 cm | 1 Stk. |
| 50342 Duomatic Intense Dosing 60    | 55 l/60 cm | 1 Stk. |
| 50343 Duomatic Intense Dosing 60 SL | 55 l/60 cm | 1 Stk. |

#### Batterien

|   |        |
|---|--------|
| 51316 Batterie Gel 12 V/76 Ah <sup>1)</sup>             | 1 Stk. |
| 51322 Batterie Gel 12 V/105 Ah <sup>1)</sup>            | 1 Stk. |
| 51331 Batteriesatz Lithium 25.6 V/41.6 Ah <sup>2)</sup> | 1 Stk. |
| 51332 Batteriesatz Lithium 25.6 V/83.2 Ah               | 1 Stk. |
| 51333 Batteriesatz Lithium 25.6 V/124.8 Ah              | 1 Stk. |
| 51334 Batteriesatz Lithium 25.6 V/166.4 Ah              | 1 Stk. |

#### Pads

| Pads                                    | Masse   |                 |
|---|---------|-----------------|
| 51457 Pad-Antriebsscheibe <sup>1)</sup> | 30.7 cm | 1 Stk.          |
| 52626 Scheuerpad rot                    | 30.7 cm | 1 Stk. = 5 Pads |
| 52627 Scheuerpad blau                   | 30.7 cm | 1 Stk. = 5 Pads |
| 52628 Scheuerpad grün                   | 30.7 cm | 1 Stk. = 5 Pads |
| 52629 Scheuerpad schwarz                | 30.7 cm | 1 Stk. = 5 Pads |
| 52410 Microsol Faser-Pad                | 30.7 cm | 1 Stk. = 5 Pads |
| 52252 Melamin-Pad                       | 30.7 cm | 1 Stk. = 5 Pads |

#### Bürsten

|  |         |        |
|--|---------|--------|
| 51458 Scheuerbürste Supernylon <sup>1)</sup>       | 30.7 cm | 1 Stk. |
| 51461 Scheuerbürste Supernylon weich <sup>1)</sup> | 30.7 cm | 1 Stk. |
| 51193 Scheuerbürste Filament <sup>1)</sup>         | 30.7 cm | 1 Stk. |
| 51463 Scheuerbürste Tynex <sup>1)</sup>            | 30.7 cm | 1 Stk. |

#### Sauglippen

|                                       |        |
|---------------------------------------|--------|
| 64200 Arbeitslippe hinten 89 NR       | 1 Stk. |
| 64201 Dichtlippe vorne 89 NR          | 1 Stk. |
| 52099 Arbeitslippe hinten 89 PUR      | 1 Stk. |
| 52100 Dichtlippe vorne 89 PUR         | 1 Stk. |
| 52101 Dichtlippe vorne 89 PUR gerippt | 1 Stk. |

#### Zubehör

| Zubehör                          | Masse             |        |
|----------------------------------|-------------------|--------|
| 51400 Universalfüllschlauch, 3 m |                   | 1 Stk. |
| 64139 Chemiekannister 5 Liter    |                   | 1 Stk. |
| 51700 Multifunktionsplattform    |                   | 1 Stk. |
| 51701 Halterung Teleskopstiel    |                   | 1 Stk. |
| 80517 Balit 560 mit Padsohle     |                   | 1 Stk. |
| 81413 Teleskopstiel, 99–183 cm   | 2.2 × 99 - 183 cm | 1 Stk. |
| 69341 Kit hochbeständig Duomatic |                   | 1 Stk. |

<sup>1)</sup> Eine Maschine benötigt 2 Stück.

<sup>2)</sup> Reduzierter Bürstendruck auf stark strukturierten Böden und bei Steigungen >2%

# Maschinen

## Scheuersaugmaschinen – Duomatic Intense 60

### Duomatic Intense 60

| Modell        | Standard | SL    | Dosing | Dosing SL |
|---------------|----------|-------|--------|-----------|
| Artikelnummer | 50338    | 50339 | 50342  | 50343     |

#### Grundausrüstung

|                           |   |   |   |   |
|---------------------------|---|---|---|---|
| Internes Ladegerät        | • | • | • | • |
| Saugdüse komplett         | • | • | • | • |
| Quick-Refill-System       | • | • | • | • |
| Bürstengehäuse komplett   | • | • | • | • |
| Stoss- und Spritzschutz   | • | • | • | • |
| Dichtlippe vorne 89 NR    | • | • | • | • |
| Arbeitslippe hinten 89 NR | • | • | • | • |
| Dosiersystem komplett     | – | – | • | • |

#### Sonderausstattung

|                       |   |   |   |   |
|-----------------------|---|---|---|---|
| Sicherheitslicht (SL) | – | • | – | • |
|-----------------------|---|---|---|---|

#### Technische Daten

|  |                    |           |  |
|--|--------------------|-----------|--|
| Flächenleistung theor. (m <sup>2</sup> /h) | 3'000              |           |  |
| Gesamthöhe (cm)                            | 118                |           |  |
| Gesamtlänge (cm)                           | 135.5              |           |  |
| Gesamtbreite (cm)                          | 67.5               |           |  |
| Vakuum (mbar)                              | 155                |           |  |
| Luftfördermenge (l/s)                      | 41                 |           |  |
| Leistung Saugturbine (W)                   | 460                |           |  |
| Arbeitsbreite (cm)                         | 60                 |           |  |
| Bürstendrehzahl (1/min)                    | 200                |           |  |
| Leistung Bürstenmotor (W)                  | 2 x 300            |           |  |
| Saugbreite (cm)                            | 89                 |           |  |
| Frischwassertank (l)                       | 55                 |           |  |
| Schmutzwassertank (l)                      | 55                 |           |  |
| Antriebsart                                | Fahrmotor          |           |  |
| Geräuschpegel (dB(A))                      | 71/64 im Eco-Modus |           |  |
| Bürstenanzahl (Stk.)                       | 2                  |           |  |
| Bürstendruck (kg / N/cm <sup>2</sup> )     | 43 / 0.4           |           |  |
| Gewicht (inkl. Batterien) (kg)             | 180                |           |  |
| Dosierung (%)                              | –                  | 0.5 - 5.0 |  |
| Geschwindigkeit vorwärts (km/h)            | 5                  |           |  |
| Geschwindigkeit rückw. (km/h)              | 2.5                |           |  |
| Arbeitssteigfähigkeit max. (%)             | 8                  |           |  |

#### Laufzeit Batterie

|                                   |                      |
|-----------------------------------|----------------------|
| Einsatzdauer 41.6 Ah Lithium (h)  | bis 1.5 im Eco-Modus |
| Einsatzdauer 76 Ah Gel (h)        | bis 1.5 im Eco-Modus |
| Einsatzdauer 83.2 Ah Lithium (h)  | bis 3 im Eco-Modus   |
| Einsatzdauer 105 Ah Gel (h)       | bis 2 im Eco-Modus   |
| Einsatzdauer 124.8 Ah Lithium (h) | bis 4.5 im Eco-Modus |
| Einsatzdauer 166.4 Ah Lithium (h) | bis 6 im Eco-Modus   |

### Duomatic Impulse 50



Die Duomatic Impulse wurde speziell für den Einsatz in Krankenhäusern und Altersresidenzen entwickelt. Das Doppeltanksystem verhindert die Keimbildung während ein HEPA-Filter-System die Keimverschleppung durch die austretende Abluft vermeidet. Das grosse, farbige und übersichtlich gestaltete Touch-Display bietet Orientierung über Wassermenge, Bürstendruck, Chemie-Dosierung und Ladezustand der Batterie. Mit nur sechs Bedienungsknöpfen ist die Maschine schnell einsatzbereit. Die Bürsten werden automatisch abgeworfen und aufgenommen. Die patentierte Wetrok-Power-Whirl Saugdüsen-Technologie sorgt für sofort trockene Böden bei weniger Energieverbrauch. Ihre Antriebskraft bezieht die Duomatic Impulse optional aus den sicheren und langlebigen Lithiumbatterien, die für eine konstant hohe Leistung sorgen.

| Modell                              | Masse      | VE     |
|-------------------------------------|------------|--------|
| 50350 Duomatic Impulse 50 Standard  | 30 l/50 cm | 1 Stk. |
| 50351 Duomatic Impulse 50 SL        | 30 l/50 cm | 1 Stk. |
| 50354 Duomatic Impulse Dosing 50    | 30 l/50 cm | 1 Stk. |
| 50355 Duomatic Impulse Dosing 50 SL | 30 l/50 cm | 1 Stk. |

#### Batterien

|   |        |
|---|--------|
| 51316 Batterie Gel 12 V/76 Ah <sup>1)</sup>             | 1 Stk. |
| 51322 Batterie Gel 12 V/105 Ah <sup>1)</sup>            | 1 Stk. |
| 51331 Batteriesatz Lithium 25.6 V/41.6 Ah <sup>2)</sup> | 1 Stk. |
| 51332 Batteriesatz Lithium 25.6 V/83.2 Ah               | 1 Stk. |
| 51333 Batteriesatz Lithium 25.6 V/124.8 Ah              | 1 Stk. |
| 51334 Batteriesatz Lithium 25.6 V/166.4 Ah              | 1 Stk. |

| Pads                                    | Masse   |                 |
|---|---------|-----------------|
| 51459 Pad-Antriebsscheibe <sup>1)</sup> | 25.5 cm | 1 Stk.          |
| 52613 Scheuerpad rot                    | 25.5 cm | 1 Stk. = 5 Pads |
| 52614 Scheuerpad blau                   | 25.5 cm | 1 Stk. = 5 Pads |
| 52615 Scheuerpad grün                   | 25.5 cm | 1 Stk. = 5 Pads |
| 52616 Scheuerpad schwarz                | 25.5 cm | 1 Stk. = 5 Pads |
| 52402 Microsol Faser-Pad                | 25.5 cm | 1 Stk. = 5 Pads |
| 52251 Melamin-Pad                       | 25.5 cm | 1 Stk. = 5 Pads |

#### Bürsten

|  |         |        |
|--|---------|--------|
| 51460 Scheuerbürste Supernylon <sup>1)</sup>       | 25.5 cm | 1 Stk. |
| 51462 Scheuerbürste Supernylon weich <sup>1)</sup> | 25.5 cm | 1 Stk. |
| 51192 Scheuerbürste Filament <sup>1)</sup>         | 25.5cm  | 1 Stk. |
| 51464 Scheuerbürste Tynex <sup>1)</sup>            | 25.5 cm | 1 Stk. |

#### Sauglippen

|                                       |        |
|---------------------------------------|--------|
| 64060 Arbeitslippe hinten 79 NR       | 1 Stk. |
| 64061 Dichtlippe vorne 79 NR          | 1 Stk. |
| 52084 Arbeitslippe hinten 79 PUR      | 1 Stk. |
| 52085 Dichtlippe vorne 79 PUR         | 1 Stk. |
| 52086 Dichtlippe vorne 79 PUR gerippt | 1 Stk. |

#### Filter

|                      |        |
|----------------------|--------|
| 52088 HEPA-13-Filter | 1 Stk. |
|----------------------|--------|

| Zubehör                          | Masse             |        |
|----------------------------------|-------------------|--------|
| 51400 Universalfüllschlauch, 3 m |                   | 1 Stk. |
| 64139 Chemiekannister 5 Liter    |                   | 1 Stk. |
| 51700 Multifunktionsplattform    |                   | 1 Stk. |
| 51701 Halterung Teleskopstiel    |                   | 1 Stk. |
| 80517 Balit 560 mit Padssole     |                   | 1 Stk. |
| 81413 Teleskopstiel, 99–183 cm   | 2.2 × 99 - 183 cm | 1 Stk. |
| 69341 Kit hochbeständig Duomatic |                   | 1 Stk. |

<sup>1)</sup> Eine Maschine benötigt 2 Stück

<sup>2)</sup> Reduzierter Bürstendruck auf stark strukturierten Böden und bei Steigungen >2%.

# Maschinen

## Scheuersaugmaschinen – Duomatic Impulse 50

### Duomatic Impulse 50

| Modell        | Standard | SL    | Dosing | Dosing SL |
|---------------|----------|-------|--------|-----------|
| Artikelnummer | 50350    | 50351 | 50354  | 50355     |

#### Grundausrüstung

|                           |   |   |   |   |
|---------------------------|---|---|---|---|
| HEPA-13-Filterssystem     | • | • | • | • |
| Internes Ladegerät        | • | • | • | • |
| Saugdüse komplett         | • | • | • | • |
| Quick-Refill-System       | • | • | • | • |
| Bürstengehäuse komplett   | • | • | • | • |
| Dichtlippe vorne 79 NR    | • | • | • | • |
| Arbeitslippe hinten 79 NR | • | • | • | • |
| Stoss- und Spritzschutz   | • | • | • | • |
| Dosiersystem komplett     | – | – | • | • |

#### Sonderausstattung

|                       |   |   |   |   |
|-----------------------|---|---|---|---|
| Sicherheitslicht (SL) | – | • | – | • |
|-----------------------|---|---|---|---|

#### Technische Daten

|  |                    |           |  |
|--|--------------------|-----------|--|
| Flächenleistung theor. (m <sup>2</sup> /h) | 2'500              |           |  |
| Gesamthöhe (cm)                            | 118                |           |  |
| Gesamtlänge (cm)                           | 133                |           |  |
| Gesamtbreite (cm)                          | 56.5               |           |  |
| Vakuum (mbar)                              | 155                |           |  |
| Luftfördermenge (l/s)                      | 41                 |           |  |
| Leistung Saugturbinen (W)                  | 460                |           |  |
| Arbeitsbreite (cm)                         | 50                 |           |  |
| Bürstendrehzahl (1/min)                    | 200                |           |  |
| Leistung Bürstenmotor (W)                  | 2 x 300            |           |  |
| Saugbreite (cm)                            | 79                 |           |  |
| Frischwassertank (l)                       | 30                 |           |  |
| Schmutzwassertank (l)                      | 30                 |           |  |
| Antriebsart                                | Fahrmotor          |           |  |
| Geräuschpegel (dB(A))                      | 67/63 im Eco-Modus |           |  |
| Bürstenanzahl (Stk.)                       | 2                  |           |  |
| Bürstendruck (kg / N/cm <sup>2</sup> )     | 43 / 0.63          |           |  |
| Gewicht (inkl. Batterien) (kg)             | 186                |           |  |
| Dosierung (%)                              | –                  | 0.5 - 5.0 |  |
| Geschwindigkeit vorwärts (km/h)            | 5                  |           |  |
| Geschwindigkeit rückw. (km/h)              | 2.5                |           |  |
| Arbeitssteigfähigkeit max. (%)             | 8                  |           |  |

#### Laufzeit Batterie

|                                   |                      |
|-----------------------------------|----------------------|
| Einsatzdauer 41.6 Ah Lithium (h)  | bis 1.5 im Eco-Modus |
| Einsatzdauer 76 Ah Gel (h)        | bis 1.5 im Eco-Modus |
| Einsatzdauer 83.2 Ah Lithium (h)  | bis 3 im Eco-Modus   |
| Einsatzdauer 105 Ah Gel (h)       | bis 2 im Eco-Modus   |
| Einsatzdauer 124.8 Ah Lithium (h) | bis 4.5 im Eco-Modus |
| Einsatzdauer 166.4 Ah Lithium (h) | bis 6 im Eco-Modus   |

### Duomatic Impulse 60



Die Duomatic Impulse wurde speziell für den Einsatz in Krankenhäusern und Altersresidenzen entwickelt. Das Doppeltanksystem verhindert die Keimbildung während ein HEPA-Filter-System die Keimverschleppung durch die austretende Abluft vermeidet. Das grosse, farbige und übersichtlich gestaltete Touch-Display bietet Orientierung über Wassermenge, Bürstendruck, Chemie-Dosierung und Ladezustand der Batterie. Mit nur sechs Bedienungsknöpfen ist die Maschine schnell einsatzbereit. Die Bürsten werden automatisch abgeworfen und aufgenommen. Die patentierte Wetrok-Power-Whirl Saugdüsen-Technologie sorgt für sofort trockene Böden bei weniger Energieverbrauch. Ihre Antriebskraft bezieht die Duomatic Impulse optional aus den sicheren und langlebigen Lithiumbatterien, die für eine konstant hohe Leistung sorgen.

| Modell                              | Masse      | VE     |
|-------------------------------------|------------|--------|
| 50358 Duomatic Impulse 60 Standard  | 30 l/60 cm | 1 Stk. |
| 50359 Duomatic Impulse 60 SL        | 30 l/60 cm | 1 Stk. |
| 50362 Duomatic Impulse Dosing 60    | 30 l/60 cm | 1 Stk. |
| 50363 Duomatic Impulse Dosing 60 SL | 30 l/60 cm | 1 Stk. |

#### Batterien

|   |        |
|---|--------|
| 51316 Batterie Gel 12 V/76 Ah <sup>1)</sup>             | 1 Stk. |
| 51322 Batterie Gel 12 V/105 Ah <sup>1)</sup>            | 1 Stk. |
| 51331 Batteriesatz Lithium 25.6 V/41.6 Ah <sup>2)</sup> | 1 Stk. |
| 51332 Batteriesatz Lithium 25.6 V/83.2 Ah               | 1 Stk. |
| 51333 Batteriesatz Lithium 25.6 V/124.8 Ah              | 1 Stk. |
| 51334 Batteriesatz Lithium 25.6 V/166.4 Ah              | 1 Stk. |

| Pads                                    | Masse   |                 |
|---|---------|-----------------|
| 51457 Pad-Antriebsscheibe <sup>1)</sup> | 30.7 cm | 1 Stk.          |
| 52626 Scheuerpad rot                    | 30.7 cm | 1 Stk. = 5 Pads |
| 52627 Scheuerpad blau                   | 30.7 cm | 1 Stk. = 5 Pads |
| 52628 Scheuerpad grün                   | 30.7 cm | 1 Stk. = 5 Pads |
| 52629 Scheuerpad schwarz                | 30.7 cm | 1 Stk. = 5 Pads |
| 52410 Microsol Faser-Pad                | 30.7 cm | 1 Stk. = 5 Pads |
| 52252 Melamin-Pad                       | 30.7 cm | 1 Stk. = 5 Pads |

#### Bürsten

|  |         |        |
|--|---------|--------|
| 51458 Scheuerbürste Supernylon <sup>1)</sup>       | 30.7 cm | 1 Stk. |
| 51461 Scheuerbürste Supernylon weich <sup>1)</sup> | 30.7 cm | 1 Stk. |
| 51193 Scheuerbürste Filament <sup>1)</sup>         | 30.7 cm | 1 Stk. |
| 51463 Scheuerbürste Tynex <sup>1)</sup>            | 30.7 cm | 1 Stk. |

#### Sauglippen

|                                       |        |
|---------------------------------------|--------|
| 64200 Arbeitslippe hinten 89 NR       | 1 Stk. |
| 64201 Dichtlippe vorne 89 NR          | 1 Stk. |
| 52099 Arbeitslippe hinten 89 PUR      | 1 Stk. |
| 52100 Dichtlippe vorne 89 PUR         | 1 Stk. |
| 52101 Dichtlippe vorne 89 PUR gerippt | 1 Stk. |

#### Filter

|                      |        |
|----------------------|--------|
| 52088 HEPA-13-Filter | 1 Stk. |
|----------------------|--------|

| Zubehör                          | Masse             |        |
|----------------------------------|-------------------|--------|
| 51400 Universalfüllschlauch, 3 m |                   | 1 Stk. |
| 64139 Chemiekannister 5 Liter    |                   | 1 Stk. |
| 51700 Multifunktionsplattform    |                   | 1 Stk. |
| 51701 Halterung Teleskopstiel    |                   | 1 Stk. |
| 80517 Balit 560 mit Padssole     |                   | 1 Stk. |
| 81413 Teleskopstiel, 99–183 cm   | 2.2 × 99 - 183 cm | 1 Stk. |
| 69341 Kit hochbeständig Duomatic |                   | 1 Stk. |

<sup>1)</sup> Eine Maschine benötigt 2 Stück

<sup>2)</sup> Reduzierter Bürstendruck auf stark strukturierten Böden und bei Steigungen >2%.

# Maschinen

## Scheuersaugmaschinen – Duomatic Impulse 60

### Duomatic Impulse 60

| Modell        | Standard | SL    | Dosing | Dosing SL |
|---------------|----------|-------|--------|-----------|
| Artikelnummer | 50358    | 50359 | 50362  | 50363     |

#### Grundausrüstung

|                           |   |   |   |   |
|---------------------------|---|---|---|---|
| HEPA-13-Filterssystem     | • | • | • | • |
| Internes Ladegerät        | • | • | • | • |
| Saugdüse komplett         | • | • | • | • |
| Quick-Refill-System       | • | • | • | • |
| Bürstengehäuse komplett   | • | • | • | • |
| Stoss- und Spritzschutz   | • | • | • | • |
| Dichtlippe vorne 89 NR    | • | • | • | • |
| Arbeitslippe hinten 89 NR | • | • | • | • |
| Dosiersystem komplett     | – | – | • | • |

#### Sonderausstattung

|                       |   |   |   |   |
|-----------------------|---|---|---|---|
| Sicherheitslicht (SL) | – | • | – | • |
|-----------------------|---|---|---|---|

#### Technische Daten

|  |                    |           |  |
|--|--------------------|-----------|--|
| Flächenleistung theor. (m <sup>2</sup> /h) | 3'000              |           |  |
| Gesamthöhe (cm)                            | 118                |           |  |
| Gesamtlänge (cm)                           | 137                |           |  |
| Gesamtbreite (cm)                          | 67.5               |           |  |
| Vakuum (mbar)                              | 155                |           |  |
| Luftfördermenge (l/s)                      | 41                 |           |  |
| Leistung Saugturbinen (W)                  | 460                |           |  |
| Arbeitsbreite (cm)                         | 60                 |           |  |
| Bürstendrehzahl (1/min)                    | 200                |           |  |
| Leistung Bürstenmotor (W)                  | 2 x 300            |           |  |
| Saugbreite (cm)                            | 89                 |           |  |
| Frischwassertank (l)                       | 30                 |           |  |
| Schmutzwassertank (l)                      | 30                 |           |  |
| Antriebsart                                | Fahrmotor          |           |  |
| Geräuschpegel (dB(A))                      | 67/63 im Eco-Modus |           |  |
| Bürstenanzahl (Stk.)                       | 2                  |           |  |
| Bürstendruck (kg / N/cm <sup>2</sup> )     | 43 / 0.4           |           |  |
| Gewicht (inkl. Batterien) (kg)             | 187                |           |  |
| Dosierung (%)                              | –                  | 0.5 - 5.0 |  |
| Geschwindigkeit vorwärts (km/h)            | 5                  |           |  |
| Geschwindigkeit rückw. (km/h)              | 2.5                |           |  |
| Arbeitssteigfähigkeit max. (%)             | 8                  |           |  |

#### Laufzeit Batterie

|                                   |                      |
|-----------------------------------|----------------------|
| Einsatzdauer 41.6 Ah Lithium (h)  | bis 1.5 im Eco-Modus |
| Einsatzdauer 76 Ah Gel (h)        | bis 1.5 im Eco-Modus |
| Einsatzdauer 83.2 Ah Lithium (h)  | bis 3 im Eco-Modus   |
| Einsatzdauer 105 Ah Gel (h)       | bis 2 im Eco-Modus   |
| Einsatzdauer 124.8 Ah Lithium (h) | bis 4.5 im Eco-Modus |
| Einsatzdauer 166.4 Ah Lithium (h) | bis 6 im Eco-Modus   |

# Maschinen

## Scheuersaugmaschinen – Duomatic Endurer 60



### Duomatic Endurer 60



Mit der Duomatic Endurer sind Reinigungsprofis auf der Sonnenseite der Reinigungstechnik unterwegs. Das grosse, farbige und übersichtlich gestaltete Touch-Display bietet Orientierung über Wassermenge, Bürstendruck, Chemie-Dosierung und Ladezustand der Batterie. Mit nur sechs Bedienungsknöpfen ist die Maschine schnell einsatzbereit. Die Bürsten werden automatisch abgeworfen und aufgenommen. Die Deichsel ist auch während dem Einsatz dynamisch verstellbar. Die patentierte Wetrok-Power-Whirl Saugdüsen-Technologie sorgt für sofort trockene Böden bei weniger Energieverbrauch. Die Antriebskraft bezieht die Duomatic Endurer optional aus den sicheren und langlebigen Lithiumbatterien, die für eine konstant hohe Leistung sorgen.

| Modell                              | Masse      | VE     |
|-------------------------------------|------------|--------|
| 50370 Duomatic Endurer 60 Standard  | 80 l/60 cm | 1 Stk. |
| 50371 Duomatic Endurer 60 SL        | 80 l/60 cm | 1 Stk. |
| 50374 Duomatic Endurer Dosing 60    | 80 l/60 cm | 1 Stk. |
| 50375 Duomatic Endurer Dosing 60 SL | 80 l/60 cm | 1 Stk. |

#### Batterien

|   |  |        |
|---|--|--------|
| 51316 Batterie Gel 12 V/76 Ah <sup>1)</sup>             |  | 1 Stk. |
| 51322 Batterie Gel 12 V/105 Ah <sup>1)</sup>            |  | 1 Stk. |
| 51331 Batteriesatz Lithium 25.6 V/41.6 Ah <sup>2)</sup> |  | 1 Stk. |
| 51332 Batteriesatz Lithium 25.6 V/83.2 Ah               |  | 1 Stk. |
| 51333 Batteriesatz Lithium 25.6 V/124.8 Ah              |  | 1 Stk. |
| 51334 Batteriesatz Lithium 25.6 V/166.4 Ah              |  | 1 Stk. |

#### Pads

| Pads                                    | Masse   |                 |
|---|---------|-----------------|
| 51457 Pad-Antriebsscheibe <sup>1)</sup> | 30.7 cm | 1 Stk.          |
| 52626 Scheuerpad rot                    | 30.7 cm | 1 Stk. = 5 Pads |
| 52627 Scheuerpad blau                   | 30.7 cm | 1 Stk. = 5 Pads |
| 52628 Scheuerpad grün                   | 30.7 cm | 1 Stk. = 5 Pads |
| 52629 Scheuerpad schwarz                | 30.7 cm | 1 Stk. = 5 Pads |
| 52410 Microsol Faser-Pad                | 30.7 cm | 1 Stk. = 5 Pads |
| 52252 Melamin-Pad                       | 30.7 cm | 1 Stk. = 5 Pads |

#### Bürsten

|  |         |        |
|--|---------|--------|
| 51458 Scheuerbürste Supernylon <sup>1)</sup>       | 30.7 cm | 1 Stk. |
| 51461 Scheuerbürste Supernylon weich <sup>1)</sup> | 30.7 cm | 1 Stk. |
| 51193 Scheuerbürste Filament <sup>1)</sup>         | 30.7 cm | 1 Stk. |
| 51463 Scheuerbürste Tynex <sup>1)</sup>            | 30.7 cm | 1 Stk. |

#### Sauglippen

|                                       |  |        |
|---------------------------------------|--|--------|
| 64200 Arbeitslippe hinten 89 NR       |  | 1 Stk. |
| 64201 Dichtlippe vorne 89 NR          |  | 1 Stk. |
| 52099 Arbeitslippe hinten 89 PUR      |  | 1 Stk. |
| 52100 Dichtlippe vorne 89 PUR         |  | 1 Stk. |
| 52101 Dichtlippe vorne 89 PUR gerippt |  | 1 Stk. |

#### Zubehör

| Zubehör                          | Masse             |        |
|----------------------------------|-------------------|--------|
| 51400 Universalfüllschlauch, 3 m |                   | 1 Stk. |
| 64139 Chemiekannister 5 Liter    |                   | 1 Stk. |
| 51700 Multifunktionsplattform    |                   | 1 Stk. |
| 51701 Halterung Teleskopstiel    |                   | 1 Stk. |
| 80517 Balit 560 mit Padsohle     |                   | 1 Stk. |
| 81413 Teleskopstiel, 99–183 cm   | 2.2 x 99 - 183 cm | 1 Stk. |
| 69341 Kit hochbeständig Duomatic |                   | 1 Stk. |

<sup>1)</sup> Eine Maschine benötigt 2 Stück

<sup>2)</sup> Reduzierter Bürstendruck auf stark strukturierten Böden und bei Steigungen >2%.

# Maschinen

## Scheuersaugmaschinen – Duomatic Endurer 60

### Duomatic Endurer 60

| Modell        | Standard | SL    | Dosing | Dosing SL |
|---------------|----------|-------|--------|-----------|
| Artikelnummer | 50370    | 50371 | 50374  | 50375     |

#### Grundausrüstung

|                           |   |   |   |   |
|---------------------------|---|---|---|---|
| Internes Ladegerät        | • | • | • | • |
| Saugdüse komplett         | • | • | • | • |
| Quick-Refill-System       | • | • | • | • |
| Bürstengehäuse komplett   | • | • | • | • |
| Stoss- und Spritzschutz   | • | • | • | • |
| Dichtlippe vorne 89 NR    | • | • | • | • |
| Arbeitslippe hinten 89 NR | • | • | • | • |
| Dosiersystem komplett     | – | – | • | • |

#### Sonderausstattung

|                       |   |   |   |   |
|-----------------------|---|---|---|---|
| Sicherheitslicht (SL) | – | • | – | • |
|-----------------------|---|---|---|---|

#### Technische Daten

|  |                    |           |  |
|--|--------------------|-----------|--|
| Flächenleistung theor. (m <sup>2</sup> /h) | 3'000              |           |  |
| Gesamthöhe (cm)                            | 118                |           |  |
| Gesamtlänge (cm)                           | 140                |           |  |
| Gesamtbreite (cm)                          | 67.5               |           |  |
| Vakuum (mbar)                              | 155                |           |  |
| Luftfördermenge (l/s)                      | 41                 |           |  |
| Leistung Saugturbinen (W)                  | 460                |           |  |
| Arbeitsbreite (cm)                         | 60                 |           |  |
| Bürstendrehzahl (1/min)                    | 200                |           |  |
| Leistung Bürstenmotor (W)                  | 2 x 300            |           |  |
| Saugbreite (cm)                            | 89                 |           |  |
| Frischwassertank (l)                       | 80                 |           |  |
| Schmutzwassertank (l)                      | 80                 |           |  |
| Antriebsart                                | Fahrmotor          |           |  |
| Geräuschpegel (dB(A))                      | 68/66 im Eco-Modus |           |  |
| Bürstenanzahl (Stk.)                       | 2                  |           |  |
| Bürstendruck (kg / N/cm <sup>2</sup> )     | 53 / 0.49          |           |  |
| Gewicht (inkl. Batterien) (kg)             | 189                |           |  |
| Dosierung (%)                              | –                  | 0.5 - 5.0 |  |
| Geschwindigkeit vorwärts (km/h)            | 5                  |           |  |
| Geschwindigkeit rückw. (km/h)              | 2.5                |           |  |
| Arbeitssteigfähigkeit max. (%)             | 8                  |           |  |

#### Laufzeit Batterie

|                                   |                      |
|-----------------------------------|----------------------|
| Einsatzdauer 41.6 Ah Lithium (h)  | bis 1.5 im Eco-Modus |
| Einsatzdauer 76 Ah Gel (h)        | bis 1.5 im Eco-Modus |
| Einsatzdauer 83.2 Ah Lithium (h)  | bis 3 im Eco-Modus   |
| Einsatzdauer 105 Ah Gel (h)       | bis 2 im Eco-Modus   |
| Einsatzdauer 124.8 Ah Lithium (h) | bis 4.5 im Eco-Modus |
| Einsatzdauer 166.4 Ah Lithium (h) | bis 6 im Eco-Modus   |



### Duomatic Endurer 75



Mit der Duomatic Endurer sind Reinigungsprofis auf der Sonnenseite der Reinigungstechnik unterwegs. Das grosse, farbige und übersichtlich gestaltete Touch-Display bietet Orientierung über Wassermenge, Bürstendruck, Chemie-Dosierung und Ladezustand der Batterie. Mit nur sechs Bedienungsknopfen ist die Maschine schnell einsatzbereit. Die Bürsten werden automatisch abgeworfen und aufgenommen. Die Deichsel ist auch während dem Einsatz dynamisch verstellbar. Die patentierte Wetrok-Power-Whirl Saugdüsen-Technologie sorgt für sofort trockene Böden bei weniger Energieverbrauch. Die Antriebskraft bezieht die Duomatic Endurer optional aus den sicheren und langlebigen Lithiumbatterien, die für eine konstant hohe Leistung sorgen.

| Modell                              | Masse      | VE     |
|-------------------------------------|------------|--------|
| 50378 Duomatic Endurer 75 Standard  | 80 l/75 cm | 1 Stk. |
| 50379 Duomatic Endurer 75 SL        | 80 l/75 cm | 1 Stk. |
| 50382 Duomatic Endurer Dosing 75    | 80 l/75 cm | 1 Stk. |
| 50383 Duomatic Endurer Dosing 75 SL | 80 l/75 cm | 1 Stk. |

#### Batterien

|   |        |
|---|--------|
| 51316 Batterie Gel 12 V/76 Ah <sup>1)</sup>             | 1 Stk. |
| 51322 Batterie Gel 12 V/105 Ah <sup>1)</sup>            | 1 Stk. |
| 51331 Batteriesatz Lithium 25.6 V/41.6 Ah <sup>2)</sup> | 1 Stk. |
| 51332 Batteriesatz Lithium 25.6 V/83.2 Ah               | 1 Stk. |
| 51333 Batteriesatz Lithium 25.6 V/124.8 Ah              | 1 Stk. |
| 51334 Batteriesatz Lithium 25.6 V/166.4 Ah              | 1 Stk. |

#### Pads

| Pads                                    | Masse |                 |
|---|-------|-----------------|
| 51540 Pad-Antriebsscheibe <sup>1)</sup> | 38 cm | 1 Stk.          |
| 52646 Scheuerpad rot                    | 38 cm | 1 Stk. = 5 Pads |
| 52647 Scheuerpad blau                   | 38 cm | 1 Stk. = 5 Pads |
| 52648 Scheuerpad grün                   | 38 cm | 1 Stk. = 5 Pads |
| 52649 Scheuerpad schwarz                | 38 cm | 1 Stk. = 5 Pads |
| 52049 Microsol Faser-Pad                | 38 cm | 1 Stk. = 5 Pads |
| 52253 Melamin-Pad                       | 38 cm | 1 Stk. = 5 Pads |

#### Bürsten

|  |       |        |
|--|-------|--------|
| 51541 Scheuerbürste Supernylon <sup>1)</sup>       | 38 cm | 1 Stk. |
| 51544 Scheuerbürste Supernylon weich <sup>1)</sup> | 38 cm | 1 Stk. |
| 51194 Scheuerbürste Filament <sup>1)</sup>         | 38 cm | 1 Stk. |
| 51542 Scheuerbürste Tynex <sup>1)</sup>            | 38 cm | 1 Stk. |

#### Sauglippen

|                                       |        |
|---------------------------------------|--------|
| 64226 Arbeitslippe hinten 96 NR       | 1 Stk. |
| 64227 Dichtlippe vorne 96 NR          | 1 Stk. |
| 52102 Arbeitslippe hinten 96 PUR      | 1 Stk. |
| 52103 Dichtlippe vorne 96 PUR         | 1 Stk. |
| 52104 Dichtlippe vorne 96 PUR gerippt | 1 Stk. |

#### Zubehör

| Zubehör                          | Masse             |        |
|----------------------------------|-------------------|--------|
| 51400 Universalfüllschlauch, 3 m |                   | 1 Stk. |
| 64139 Chemiekannister 5 Liter    |                   | 1 Stk. |
| 51700 Multifunktionsplattform    |                   | 1 Stk. |
| 51701 Halterung Teleskopstiel    |                   | 1 Stk. |
| 80517 Balit 560 mit Padsohle     |                   | 1 Stk. |
| 81413 Teleskopstiel, 99–183 cm   | 2.2 × 99 - 183 cm | 1 Stk. |
| 69341 Kit hochbeständig Duomatic |                   | 1 Stk. |

<sup>1)</sup> Eine Maschine benötigt 2 Stück

<sup>2)</sup> Reduzierter Bürstendruck auf stark strukturierten Böden und bei Steigungen >2%.

# Maschinen

## Scheuersaugmaschinen – Duomatic Endurer 75

### Duomatic Endurer 75

| Modell        | Standard | SL    | Dosing | Dosing SL |
|---------------|----------|-------|--------|-----------|
| Artikelnummer | 50378    | 50379 | 50382  | 50383     |

#### Grundausrüstung

|                           |   |   |   |   |
|---------------------------|---|---|---|---|
| Internes Ladegerät        | • | • | • | • |
| Saugdüse komplett         | • | • | • | • |
| Quick-Refill-System       | • | • | • | • |
| Bürstengehäuse komplett   | • | • | • | • |
| Stoss- und Spritzschutz   | • | • | • | • |
| Dichtlippe vorne 96 NR    | • | • | • | • |
| Arbeitslippe hinten 96 NR | • | • | • | • |
| Dosiersystem komplett     | – | – | • | • |

#### Sonderausstattung

|                       |   |   |   |   |
|-----------------------|---|---|---|---|
| Sicherheitslicht (SL) | – | • | – | • |
|-----------------------|---|---|---|---|

#### Technische Daten

|  |                    |           |  |
|--|--------------------|-----------|--|
| Flächenleistung theor. (m <sup>2</sup> /h) | 3'750              |           |  |
| Gesamthöhe (cm)                            | 118                |           |  |
| Gesamtlänge (cm)                           | 144                |           |  |
| Gesamtbreite (cm)                          | 82                 |           |  |
| Vakuum (mbar)                              | 155                |           |  |
| Luftfördermenge (l/s)                      | 41                 |           |  |
| Leistung Saugturbine (W)                   | 460                |           |  |
| Arbeitsbreite (cm)                         | 75                 |           |  |
| Bürstendrehzahl (1/min)                    | 200                |           |  |
| Leistung Bürstenmotor (W)                  | 2 x 450            |           |  |
| Saugbreite (cm)                            | 96                 |           |  |
| Frischwassertank (l)                       | 80                 |           |  |
| Schmutzwassertank (l)                      | 80                 |           |  |
| Antriebsart                                | Fahrmotor          |           |  |
| Geräuschpegel (dB(A))                      | 68/66 im Eco-Modus |           |  |
| Bürstenanzahl (Stk.)                       | 2                  |           |  |
| Bürstendruck (kg / N/cm <sup>2</sup> )     | 53 / 0.32          |           |  |
| Gewicht (inkl. Batterien) (kg)             | 190                |           |  |
| Dosierung (%)                              | –                  | 0.5 - 5.0 |  |
| Geschwindigkeit vorwärts (km/h)            | 5                  |           |  |
| Geschwindigkeit rückw. (km/h)              | 2.5                |           |  |
| Arbeitssteigfähigkeit max. (%)             | 8                  |           |  |

#### Laufzeit Batterie

|                                   |                      |
|-----------------------------------|----------------------|
| Einsatzdauer 41.6 Ah Lithium (h)  | bis 1.5 im Eco-Modus |
| Einsatzdauer 76 Ah Gel (h)        | bis 1.5 im Eco-Modus |
| Einsatzdauer 83.2 Ah Lithium (h)  | bis 3 im Eco-Modus   |
| Einsatzdauer 105 Ah Gel (h)       | bis 2 im Eco-Modus   |
| Einsatzdauer 124.8 Ah Lithium (h) | bis 4.5 im Eco-Modus |
| Einsatzdauer 166.4 Ah Lithium (h) | bis 6 im Eco-Modus   |

# Maschinen

## Scheuersaugmaschinen – Drivematic Delight



### Drivematic Delight



Mit der Drivematic Delight werden grosse Flächen noch schneller strahlend sauber. Dabei garantieren kompakte Abmessungen und der kleine Wendekreis flexible Einsatzmöglichkeiten – auch in Aufzügen und Kassenzonen. Der ergonomische Sitz garantiert, dass Ihre Angestellten sofort loslegen können – ganz ohne Einstellungen ändern zu müssen.

| Modell                                     | Masse      | VE     |
|--|------------|--------|
| 50092 Drivematic Delight                   | 70 l/66 cm | 1 Stk. |
| 50093 Drivematic Delight Silent            | 70 l/66 cm | 1 Stk. |
| 50094 Drivematic Delight SDL               | 70 l/66 cm | 1 Stk. |
| 50095 Drivematic Delight Silent SDL        | 70 l/66 cm | 1 Stk. |
| 50096 Drivematic Delight Dosing            | 70 l/66 cm | 1 Stk. |
| 50097 Drivematic Delight Dosing Silent     | 70 l/66 cm | 1 Stk. |
| 50098 Drivematic Delight Dosing SDL        | 70 l/66 cm | 1 Stk. |
| 50099 Drivematic Delight Dosing Silent SDL | 70 l/66 cm | 1 Stk. |

#### Batterien

|  |        |
|--|--------|
| 51322 Batterie Gel 12 V/105 Ah <sup>1)</sup> | 1 Stk. |
| 51341 Batterie Gel 6 V/180 Ah <sup>2)</sup>  | 1 Stk. |
| 51337 Batteriesatz Lithium 25.6 V/83.2 Ah    | 1 Stk. |
| 51338 Batteriesatz Lithium 25.6 V/124.8 Ah   | 1 Stk. |
| 51339 Batteriesatz Lithium 25.6 V/166.4 Ah   | 1 Stk. |

| Pads                                    | Masse |                 |
|---|-------|-----------------|
| 65061 Pad-Antriebsscheibe <sup>1)</sup> | 33 cm | 1 Stk.          |
| 52632 Scheuerpad rot                    | 33 cm | 1 Stk. = 5 Pads |
| 52633 Scheuerpad blau                   | 33 cm | 1 Stk. = 5 Pads |
| 52634 Scheuerpad grün                   | 33 cm | 1 Stk. = 5 Pads |
| 52635 Scheuerpad schwarz                | 33 cm | 1 Stk. = 5 Pads |
| 52404 Microsol Faser-Pad                | 33 cm | 1 Stk. = 5 Pads |
| 52255 Melamin-Pad                       | 33 cm | 1 Stk. = 5 Pads |

#### Bürsten

|  |       |        |
|--|-------|--------|
| 65058 Scheuerbürste Polypropylen <sup>1)</sup>       | 33 cm | 1 Stk. |
| 65059 Scheuerbürste Polypropylen weich <sup>1)</sup> | 33 cm | 1 Stk. |

#### Sauglippen

|                           |        |
|---------------------------|--------|
| 65002 Satz Sauglippen NR  | 1 Paar |
| 65053 Satz Sauglippen PUR | 1 Paar |

#### Zubehör

|                                     |        |
|-------------------------------------|--------|
| 65340 Balit 930 kpl. Drivematic     | 1 Stk. |
| 82875 Care-mop 930 Drivematic       | 1 Stk. |
| 51400 Universalfüllschlauch, 3 m    | 1 Stk. |
| 65062 Ersatz Chemietank 8 l         | 1 Stk. |
| 65381 Rückenlehne verstellbar 29596 | 1 Stk. |

<sup>1)</sup> Eine Maschine benötigt 2 Stück  
<sup>2)</sup> Eine Maschine benötigt 4 Stück

# Maschinen

## Scheuersaugmaschinen – Drivematic Delight

### Drivematic Delight

| Modell        | Standard | Silent | SDL   | Silent SDL | Dosing | Dosing Silent | Dosing SDL | Dosing Silent SDL |
|---------------|----------|--------|-------|------------|--------|---------------|------------|-------------------|
| Artikelnummer | 50092    | 50093  | 50094 | 50095      | 50096  | 50097         | 50098      | 50099             |

#### Grundausrüstung

|                         |   |   |   |   |   |   |   |   |
|-------------------------|---|---|---|---|---|---|---|---|
| Internes Ladegerät      | • | • | • | • | • | • | • | • |
| Saugdüse komplett       | • | • | • | • | • | • | • | • |
| Quick-Refill-System     | • | • | • | • | • | • | • | • |
| Bürstengehäuse komplett | • | • | • | • | • | • | • | • |
| Elektrischer Fahrtrieb  | • | • | • | • | • | • | • | • |
| Satz Sauglippen NR      | • | • | • | • | • | • | • | • |
| Dosiersystem komplett   | – | – | – | – | • | • | • | • |

#### Sonderausstattung

|                            |   |   |   |   |   |   |   |   |
|----------------------------|---|---|---|---|---|---|---|---|
| Silent Kit                 | – | • | – | • | – | • | – | • |
| Sicherheitsdrehlicht (SDL) | – | – | • | • | – | – | • | • |

#### Technische Daten

|  |           |    |    |    |           |    |    |    |
|--|-----------|----|----|----|-----------|----|----|----|
| Flächenleistung theor. (m <sup>2</sup> /h) | 3'960     |    |    |    |           |    |    |    |
| Gesamthöhe (cm)                            | 117       |    |    |    |           |    |    |    |
| Gesamtlänge (cm)                           | 138       |    |    |    |           |    |    |    |
| Gesamtbreite (cm)                          | 68        |    |    |    |           |    |    |    |
| Vakuum (mbar)                              | 110       |    |    |    |           |    |    |    |
| Luffördermenge (l/s)                       | 32        |    |    |    |           |    |    |    |
| Leistung Saugturbine (W)                   | 400       |    |    |    |           |    |    |    |
| Arbeitsbreite (cm)                         | 66        |    |    |    |           |    |    |    |
| Bürstendrehzahl (1/min)                    | 180       |    |    |    |           |    |    |    |
| Leistung Bürstenmotor (W)                  | 2 x 550   |    |    |    |           |    |    |    |
| Saugbreite (cm)                            | 85        |    |    |    |           |    |    |    |
| Frischwassertank (l)                       | 70        |    |    |    |           |    |    |    |
| Schmutzwassertank (l)                      | 80        |    |    |    |           |    |    |    |
| Antriebsart                                | Fahrmotor |    |    |    |           |    |    |    |
| Geräuschpegel (dB(A))                      | 63        | 59 | 63 | 59 | 63        | 59 | 63 | 59 |
| Bürstenanzahl (Stk.)                       | 2         |    |    |    |           |    |    |    |
| Bürstendruck (kg / N/cm <sup>2</sup> )     | 30 / 0.28 |    |    |    |           |    |    |    |
| Gewicht (inkl. Batterien) (kg)             | 386       |    |    |    |           |    |    |    |
| Dosierung (%)                              | –         |    |    |    | 0.5 - 5.0 |    |    |    |
| Geschwindigkeit vorwärts (km/h)            | 7         |    |    |    |           |    |    |    |
| Geschwindigkeit rückw. (km/h)              | 2.5       |    |    |    |           |    |    |    |
| Arbeitssteigfähigkeit max. (%)             | 12        |    |    |    |           |    |    |    |

#### Laufzeit Batterie

|                                   |         |
|-----------------------------------|---------|
| Einsatzdauer 83.2 Ah Lithium (h)  | bis 2.2 |
| Einsatzdauer 105 Ah Gel (h)       | bis 2.2 |
| Einsatzdauer 124.8 Ah Lithium (h) | bis 3.3 |
| Einsatzdauer 166.4 Ah Lithium (h) | bis 4.4 |
| Einsatzdauer 180 Ah Gel (h)       | bis 3.8 |

# Maschinen

## Scheuersaugmaschinen – Drivematic Delarge



### Drivematic Delarge



Die Drivematic Delarge verfügt über noch mehr Flächenleistung als die kleinere Delight und das ohne auf einen sehr kleinen Wendekreis verzichten zu müssen. Zudem garantiert der ergonomische Sitz auch hier für jede Körpergröße die optimale ergonomische Sitzposition. Steigungen von 10% sind für die Delarge kein Hindernis und mit dem optionalen Silent-Kit verrichtet sie ihre Arbeit äusserst leise.

| Modell                                     | Masse       | VE     |
|--|-------------|--------|
| 50162 Drivematic Delarge                   | 120 l/84 cm | 1 Stk. |
| 50163 Drivematic Delarge Silent            | 120 l/84 cm | 1 Stk. |
| 50164 Drivematic Delarge SDL               | 120 l/84 cm | 1 Stk. |
| 50165 Drivematic Delarge Silent SDL        | 120 l/84 cm | 1 Stk. |
| 50166 Drivematic Delarge Dosing            | 120 l/84 cm | 1 Stk. |
| 50167 Drivematic Delarge Dosing Silent     | 120 l/84 cm | 1 Stk. |
| 50168 Drivematic Delarge Dosing SDL        | 120 l/84 cm | 1 Stk. |
| 50169 Drivematic Delarge Dosing Silent SDL | 120 l/84 cm | 1 Stk. |

#### Batterien

|  |        |
|--|--------|
| 51322 Batterie Gel 12 V/105 Ah <sup>1)</sup> | 1 Stk. |
| 51341 Batterie Gel 6 V/180 Ah <sup>2)</sup>  | 1 Stk. |
| 51354 Batterie Gel 6 V/240 Ah <sup>2)</sup>  | 1 Stk. |
| 51433 Batteriesatz Lithium 25.6 V/124.8 Ah   | 1 Stk. |
| 51434 Batteriesatz Lithium 25.6 V/166.4 Ah   | 1 Stk. |
| 51435 Batteriesatz Lithium 25.6 V/208.0 Ah   | 1 Stk. |
| 51436 Batteriesatz Lithium 25.6 V/249.6 Ah   | 1 Stk. |

#### Pads

|   | Masse |                 |
|---|-------|-----------------|
| 52450 Pad-Antriebsscheibe <sup>1)</sup> | 43 cm | 1 Stk.          |
| 22201 Scheuerpad rot                    | 43 cm | 1 Stk. = 5 Pads |
| 22202 Scheuerpad blau                   | 43 cm | 1 Stk. = 5 Pads |
| 22203 Scheuerpad grün                   | 43 cm | 1 Stk. = 5 Pads |
| 22204 Scheuerpad schwarz                | 43 cm | 1 Stk. = 5 Pads |
| 52408 Microsol Faser-Pad                | 43 cm | 1 Stk. = 5 Pads |
| 52254 Melamin-Pad                       | 43 cm | 1 Stk. = 5 Pads |

#### Bürsten

|  |       |        |
|--|-------|--------|
| 52451 Scheuerbürste Polypropylen <sup>1)</sup>       | 43 cm | 1 Stk. |
| 52452 Scheuerbürste Polypropylen weich <sup>1)</sup> | 43 cm | 1 Stk. |

#### Sauglippen

|                           |        |
|---------------------------|--------|
| 52453 Satz Sauglippen NR  | 1 Paar |
| 52454 Satz Sauglippen PUR | 1 Paar |

#### Zubehör

|                                     |        |
|-------------------------------------|--------|
| 65340 Balit 930 kpl. Drivematic     | 1 Stk. |
| 82875 Care-mop 930 Drivematic       | 1 Stk. |
| 51400 Universalfüllschlauch, 3 m    | 1 Stk. |
| 65090 Ersatz Chemietank 10 l        | 1 Stk. |
| 65381 Rückenlehne verstellbar 29596 | 1 Stk. |

<sup>1)</sup> Eine Maschine benötigt 2 Stück

<sup>2)</sup> Eine Maschine benötigt 4 Stück

# Maschinen

## Scheuersaugmaschinen – Drivematic Delarge

### Drivematic Delarge

| Modell        | Standard | Silent | SDL   | Silent SDL | Dosing | Dosing Silent | Dosing SDL | Dosing Silent SDL |
|---------------|----------|--------|-------|------------|--------|---------------|------------|-------------------|
| Artikelnummer | 50162    | 50163  | 50164 | 50165      | 50166  | 50167         | 50168      | 50169             |

#### Grundausrüstung

|                         |   |   |   |   |   |   |   |   |
|-------------------------|---|---|---|---|---|---|---|---|
| Internes Ladegerät      | • | • | • | • | • | • | • | • |
| Saugdüse komplett       | • | • | • | • | • | • | • | • |
| Quick-Refill-System     | • | • | • | • | • | • | • | • |
| Bürstengehäuse komplett | • | • | • | • | • | • | • | • |
| Elektrischer Fahrtrieb  | • | • | • | • | • | • | • | • |
| Satz Sauglippen NR      | • | • | • | • | • | • | • | • |
| Dosiersystem komplett   | – | – | – | – | • | • | • | • |

#### Sonderausstattung

|                            |   |   |   |   |   |   |   |   |
|----------------------------|---|---|---|---|---|---|---|---|
| Silent Kit                 | – | • | – | • | – | • | – | • |
| Sicherheitsdrehlicht (SDL) | – | – | • | • | – | – | • | • |

#### Technische Daten

|  |           |    |    |    |           |    |    |    |
|--|-----------|----|----|----|-----------|----|----|----|
| Flächenleistung theor. (m <sup>2</sup> /h) | 5'040     |    |    |    |           |    |    |    |
| Gesamthöhe (cm)                            | 126       |    |    |    |           |    |    |    |
| Gesamtlänge (cm)                           | 149       |    |    |    |           |    |    |    |
| Gesamtbreite (cm)                          | 88        |    |    |    |           |    |    |    |
| Vakuum (mbar)                              | 110       |    |    |    |           |    |    |    |
| Luffördermenge (l/s)                       | 32        |    |    |    |           |    |    |    |
| Leistung Saugturbine (W)                   | 540       |    |    |    |           |    |    |    |
| Arbeitsbreite (cm)                         | 84        |    |    |    |           |    |    |    |
| Bürstendrehzahl (1/min)                    | 180       |    |    |    |           |    |    |    |
| Leistung Bürstenmotor (W)                  | 2 x 550   |    |    |    |           |    |    |    |
| Saugbreite (cm)                            | 98        |    |    |    |           |    |    |    |
| Frischwassertank (l)                       | 120       |    |    |    |           |    |    |    |
| Schmutzwassertank (l)                      | 140       |    |    |    |           |    |    |    |
| Antriebsart                                | Fahrmotor |    |    |    |           |    |    |    |
| Geräuschpegel (dB(A))                      | 63        | 59 | 63 | 59 | 63        | 59 | 63 | 59 |
| Bürstenanzahl (Stk.)                       | 2 Stk.    |    |    |    |           |    |    |    |
| Bürstendruck (kg / N/cm <sup>2</sup> )     | 36 / 0.16 |    |    |    |           |    |    |    |
| Gewicht (inkl. Batterien) (kg)             | 409       |    |    |    |           |    |    |    |
| Dosierung (%)                              | –         |    |    |    | 0.5 - 5.0 |    |    |    |
| Geschwindigkeit vorwärts (km/h)            | 7         |    |    |    |           |    |    |    |
| Geschwindigkeit rückw. (km/h)              | 3.5       |    |    |    |           |    |    |    |
| Arbeitssteigfähigkeit max. (%)             | 10        |    |    |    |           |    |    |    |

#### Laufzeit Batterie

|                                   |         |
|-----------------------------------|---------|
| Einsatzdauer 105 Ah Gel (h)       | bis 2.1 |
| Einsatzdauer 166.4 Ah Lithium (h) | bis 4.2 |
| Einsatzdauer 180 Ah Gel (h)       | bis 3.6 |
| Einsatzdauer 208 Ah Lithium (h)   | bis 5.2 |
| Einsatzdauer 240 Ah Gel (h)       | bis 4.8 |
| Einsatzdauer 249.6 Ah Lithium (h) | bis 6.2 |

### Drivematic Deluxe



Die Drivematic Deluxe ist das Luxusmodell der Drivematic Familie. Eine echte Power-Maschine für Grossflächen! In allen Ausstattungsbelangen gilt «mehr ist mehr»: Sie bietet einen 200-Liter-Frischwassertank, ist 4 Stunden lang einsetzbar und schafft mit Allrad Steigungen bis 20 Prozent. Für extra Sicherheit sorgt ein Sicherheitslicht sowie ein ergonomisch gestalteter Sitz mit Sicherheitsgurt. Zusätzlich erleichtert Ihnen die Drivematic Deluxe Ihre Arbeit durch praktische Extras: einen optionalen Seitenbesen, ein Dosier System sowie eine Handabsaugung für die Reinigung schwer zugänglicher Stellen.

| Modell  | Masse        | VE     |
|---|--------------|--------|
| 50390 Drivematic Deluxe                               | 200 l/102 cm | 1 Stk. |
| 50391 Drivematic Deluxe Allrad                        | 200 l/102 cm | 1 Stk. |
| 50392 Drivematic Deluxe mit Seitenbesen               | 200 l/102 cm | 1 Stk. |
| 50393 Drivematic Deluxe Allrad mit Seitenbesen        | 200 l/102 cm | 1 Stk. |
| 50394 Drivematic Deluxe Dosing                        | 200 l/102 cm | 1 Stk. |
| 50395 Drivematic Deluxe Dosing Allrad                 | 200 l/102 cm | 1 Stk. |
| 50396 Drivematic Deluxe Dosing mit Seitenbesen        | 200 l/102 cm | 1 Stk. |
| 50397 Drivematic Deluxe Dosing Allrad mit Seitenbesen | 200 l/102 cm | 1 Stk. |

### Batterien

|   |        |
|---|--------|
| 51354 Batterie Gel 6 V/240 Ah <sup>2)</sup> | 1 Stk. |
| 51482 Batterie Gel 6V/285Ah <sup>2)</sup>   | 1 Stk. |

| Pads                                    | Masse |                 |
|---|-------|-----------------|
| 52470 Pad-Antriebsscheibe <sup>1)</sup> | 53 cm | 1 Stk.          |
| 52480 Scheuerpad rot                    | 53 cm | 1 Stk. = 5 Pads |
| 52481 Scheuerpad blau                   | 53 cm | 1 Stk. = 5 Pads |
| 52482 Scheuerpad grün                   | 53 cm | 1 Stk. = 5 Pads |
| 52483 Scheuerpad schwarz                | 53 cm | 1 Stk. = 5 Pads |
| 52484 Microsol Faser-Pad                | 53 cm | 1 Stk. = 5 Pads |
| 52256 Melamin-Pad                       | 53 cm | 1 Stk. = 5 Pads |

### Bürsten

|  |       |        |
|--|-------|--------|
| 52471 Scheuerbürste Polypropylen <sup>1)</sup>       | 53 cm | 1 Stk. |
| 52472 Scheuerbürste Polypropylen weich <sup>1)</sup> | 53 cm | 1 Stk. |

### Sauglippen

|                           |        |
|---------------------------|--------|
| 52473 Satz Sauglippen NR  | 1 Paar |
| 52474 Satz Sauglippen PUR | 1 Paar |

### Zubehör

|                                  |        |
|----------------------------------|--------|
| 52476 Handabsaugung              | 1 Stk. |
| 51400 Universalfüllschlauch, 3 m | 1 Stk. |

<sup>1)</sup> Eine Maschine benötigt 2 Stück

<sup>2)</sup> Eine Maschine benötigt 6 Stück

# Maschinen

## Scheuersaugmaschinen – Drivematic Deluxe

### Drivematic Deluxe

| Modell        | Standard | Allrad | mit SB | Allrad mit SB | Dosing | Dosing Allrad | Dosing mit SB | Dosing Allrad mit SB |
|---------------|----------|--------|--------|---------------|--------|---------------|---------------|----------------------|
| Artikelnummer | 50390    | 50391  | 50392  | 50393         | 50394  | 50395         | 50396         | 50397                |

#### Grundausrüstung

|                         |   |   |   |   |   |   |   |   |
|-------------------------|---|---|---|---|---|---|---|---|
| Rammschutz vorne/hinten | • | • | • | • | • | • | • | • |
| Sicherheitslicht        | • | • | • | • | • | • | • | • |
| Sprühpistole            | • | • | • | • | • | • | • | • |
| Internes Ladegerät      | • | • | • | • | • | • | • | • |
| Saugdüse komplett       | • | • | • | • | • | • | • | • |
| Quick-Refill-System     | • | • | • | • | • | • | • | • |
| Bürstengehäuse komplett | • | • | • | • | • | • | • | • |
| Elektrischer Fahrtrieb  | • | • | • | • | • | • | • | • |
| Satz Sauglippen NR      | • | • | • | • | • | • | • | • |
| Allrad-Antrieb          | – | • | – | • | – | • | – | • |
| Seitenbesen rechts (SB) | – | – | • | • | – | – | • | • |
| Dosiersystem komplett   | – | – | – | – | • | • | • | • |

#### Technische Daten

|  |                       |    |    |    |           |    |    |    |
|--|-----------------------|----|----|----|-----------|----|----|----|
| Flächenleistung theor. (m <sup>2</sup> /h) | 9'180                 |    |    |    |           |    |    |    |
| Gesamthöhe (cm)                            | 145.5                 |    |    |    |           |    |    |    |
| Gesamtlänge (cm)                           | 199                   |    |    |    |           |    |    |    |
| Gesamtbreite (cm)                          | 112                   |    |    |    |           |    |    |    |
| Vakuum (mbar)                              | 230                   |    |    |    |           |    |    |    |
| Luftfördermenge (l/s)                      | 32                    |    |    |    |           |    |    |    |
| Leistung Saugturbine (W)                   | 750                   |    |    |    |           |    |    |    |
| Arbeitsbreite (cm)                         | 102                   |    |    |    |           |    |    |    |
| Bürstendrehzahl (1/min)                    | 180                   |    |    |    |           |    |    |    |
| Leistung Bürstenmotor (W)                  | 2x750                 |    |    |    |           |    |    |    |
| Saugbreite (cm)                            | 120                   |    |    |    |           |    |    |    |
| Frischwassertank (l)                       | 200                   |    |    |    |           |    |    |    |
| Schmutzwassertank (l)                      | 220                   |    |    |    |           |    |    |    |
| Antriebsart                                | Fahrmotor             |    |    |    |           |    |    |    |
| Geräuschpegel (dB(A))                      | 62/60 im Silent-Modus |    |    |    |           |    |    |    |
| Bürstenanzahl (Stk.)                       | 2                     |    |    |    |           |    |    |    |
| Bürstendruck (kg / N/cm <sup>2</sup> )     | 90 / 0.21             |    |    |    |           |    |    |    |
| Gewicht (inkl. Batterien) (kg)             | 765                   |    |    |    |           |    |    |    |
| Dosierung (%)                              | –                     |    |    |    | 0.5 - 5.0 |    |    |    |
| Geschwindigkeit vorwärts (km/h)            | 9                     |    |    |    |           |    |    |    |
| Geschwindigkeit rückw. (km/h)              | 4.5                   |    |    |    |           |    |    |    |
| Arbeitssteigfähigkeit max. (%)             | 10                    | 20 | 10 | 20 | 10        | 20 | 10 | 20 |

#### Laufzeit Batterie

|                             |         |
|-----------------------------|---------|
| Einsatzdauer 240 Ah Gel (h) | bis 3.4 |
| Einsatzdauer 285 Ah Gel (h) | bis 4   |



# Maschinen

## Scheuersaugmaschinen - Padtabelle / Bürstentabelle

|                            |  | PVC glatt     | Linoleum | Kautschuk / Gummi glatt | Sportbelag PUR-versiegelt | Kunst-/Naturstein poliert<br>(z.B. Marmor) | Hartgestein geschliffen<br>(z.B. Granit) | Hartgestein strukturiert<br>(z.B. Granit) | Kunstharzvergütete Industrieböden strukturiert | Keramische Fliesen glasiert | Feinsteinzeug unglasiert | Holzparkett/Korkparkett versiegelt | Holzparkett geölt | Laminat glatt | CV (Cushion Vinyls) | Hartsteinholzbelag | Washbeton    |
|----------------------------|--|---------------|----------|-------------------------|---------------------------|--|--|---|--|-----------------------------|--------------------------|------------------------------------|-------------------|---------------|---------------------|--------------------|--------------|
| <b>Baufeinreinigung</b>    | <b>Scheuersaugen</b><br>Discomatic<br>Duomatic<br>Drivematic | ●<br>●<br>(M) | ●<br>●   | ●<br>●                  | ●                         | ●<br>●                                     | ●<br>●                                   | ● SNW<br>● F                              | ● SNW<br>● F                                   | ● (M)<br>● SNW<br>● F       | ● F<br>(M)               | ●<br>●                             | ●                 | ●<br>(M)      | ●                   | ●                  | ● SNW<br>● F |
| <b>Unterhaltsreinigung</b> | <b>Scheuersaugen</b><br>Discomatic<br>Duomatic<br>Drivematic | ●<br>(M)      | ●<br>●   | ●                       | ●                         | ●<br>(M)                                   | ●  | ● SNW<br>● F                              | ● SNW<br>● F                                   | ● F<br>● SN                 | ● F<br>(M)               | ●<br>●                             | ●                 | ●<br>(M)      | ●                   | ●                  | ● SNW<br>● F |
| <b>Zwischenreinigung</b>   | <b>Scheuersaugen</b><br>Discomatic<br>Duomatic<br>Drivematic | ●<br>●<br>(M) | ●<br>●   | ●<br>●                  | ●                         | ●<br>●                                     | ●<br>●                                   | ● SNW<br>● F                              | ● SNW<br>● F                                   | ● F<br>● SN                 | ● F<br>(M)               | ●<br>●                             | ●<br>●            | ●<br>(M)      | ●                   | ●                  | ● SNW<br>● F |
| <b>Grundreinigen</b>       | <b>Scheuersaugen</b><br>Discomatic<br>Duomatic<br>Drivematic | ●<br>●        | ●<br>●   | ●<br>●                  | ●                         | ●<br>●                                     | ●<br>●                                   | ● SNW<br>● F                              | ● SNW<br>● F                                   | ● F<br>● SN                 | ● SNW<br>●               | ●<br>●                             | ●<br>●            | ●<br>●        | ●                   | ●                  | ● SNW<br>● F |

**Bemerkung:** Wenn mehrere Pads oder Bürsten in einem Feld aufgeführt werden, dann gilt die Auflistung der priorisierten Vorschläge aus den Wetrok Reinigungs- und Pflegeanleitungen.

|     |                    |
|-----|--------------------|
| (M) | Melamin-Pad        |
| ●   | Microsol Faserpad  |
| ●   | Scheuerpad rot     |
| ●   | Scheuerpad blau    |
| ●   | Scheuerpad grün    |
| ●   | Scheuerpad schwarz |

| Scheuerbürsten |                                  |
|----------------|----------------------------------|
| ● SN           | Scheuerbürste Supernylon         |
| ● SNW          | Scheuerbürste Supernylon weich   |
| ● PP           | Scheuerbürste Polypropylen       |
| ● PPW          | Scheuerbürste Polypropylen weich |
| ● PET          | Scheuerbürste PET weich          |
| ● F            | Scheuerbürste Filament           |
| ● TX           | Scheuerbürste Tynex              |

# Maschinen

## Scheuersaugmaschinen – Scheuerpads

### Scheuerpads zu Scheuersaugmaschinen



| Zu Modell           | Bezeichnung  | Art.-Nr. | Farbe   | Verkaufseinheit VE |
|---------------------|--|----------|---------|--------------------|
| Discomatic Tango    | <b>Microsol® Faser-Pad Ø 17 cm</b><br><b>Scheuerpad Ø 17 cm</b>  | 22254    |         | 1 Stk. = 5 Pads    |
|                     |  | 52597    | rot     | 1 Stk. = 5 Pads    |
|                     |  | 52598    | grün    | 1 Stk. = 5 Pads    |
|                     |  | 52599    | schwarz | 1 Stk. = 5 Pads    |
| Discomatic Bolero   | <b>Microsol® Faser-Pad Ø 18 cm</b><br><b>Melamin-Pad Ø 18 cm</b><br><b>Scheuerpad Ø 18 cm</b>                                | 52109    |         | 1 Stk. = 5 Pads    |
|                     |  | 52249    |         | 1 Stk. = 5 Pads    |
|                     |  | 52601    | rot     | 1 Stk. = 5 Pads    |
|                     |  | 52602    | grün    | 1 Stk. = 5 Pads    |
|                     |  | 52603    | schwarz | 1 Stk. = 5 Pads    |
| Duomatic C43        | <b>Microsol® Faser-Pad Ø 22 cm</b><br><b>Melamin-Pad Ø 22 cm</b><br><b>Scheuerpad Ø 22 cm</b>                                | 52400    |         | 1 Stk. = 5 Pads    |
| Discomatic Mambo    |  | 52250    |         | 1 Stk. = 5 Pads    |
|                     |  | 52606    | rot     | 1 Stk. = 5 Pads    |
|                     |  | 52607    | blau    | 1 Stk. = 5 Pads    |
|                     |  | 52608    | grün    | 1 Stk. = 5 Pads    |
|                     |  | 52609    | schwarz | 1 Stk. = 5 Pads    |
| Duomatic C50        | <b>Microsol® Faser-Pad Ø 25.5 cm</b><br><b>Melamin-Pad Ø 25.5 cm</b><br><b>Scheuerpad Ø 25.5 cm</b>                          | 52402    |         | 1 Stk. = 5 Pads    |
| Duomatic Esprit     |  | 52251    |         | 1 Stk. = 5 Pads    |
| Duomatic Intense 50 |  | 52613    | rot     | 1 Stk. = 5 Pads    |
| Duomatic Impluse 50 |  | 52614    | blau    | 1 Stk. = 5 Pads    |
|                     |  | 52615    | grün    | 1 Stk. = 5 Pads    |
|                     |  | 52616    | schwarz | 1 Stk. = 5 Pads    |
| Duomatic C60        | <b>Microsol® Faser-Pad Ø 30.7 cm</b><br><b>Melamin-Pad Ø 30.7 cm</b><br><b>Scheuerpad Ø 30.7 cm</b>                          | 52410    |         | 1 Stk. = 5 Pads    |
| Duomatic Intense 60 |  | 52252    |         | 1 Stk. = 5 Pads    |
| Duomatic Impulse 60 |  | 52626    | rot     | 1 Stk. = 5 Pads    |
| Duomatic Endurer 60 |  | 52627    | blau    | 1 Stk. = 5 Pads    |
|                     |  | 52628    | grün    | 1 Stk. = 5 Pads    |
|                     |  | 52629    | schwarz | 1 Stk. = 5 Pads    |
| Lasermatic 65/65L   | <b>Microsol® Faser-Pad Ø 33 cm</b><br><b>Melamin-Pad Ø 33 cm</b><br><b>Scheuerpad Ø 33 cm</b>                                | 52404    |         | 1 Stk. = 5 Pads    |
| Drivematic Delight  |  | 52255    |         | 1 Stk. = 5 Pads    |
|                     |  | 52632    | rot     | 1 Stk. = 5 Pads    |
|                     |  | 52633    | blau    | 1 Stk. = 5 Pads    |
|                     |  | 52634    | grün    | 1 Stk. = 5 Pads    |
|                     |  | 52635    | schwarz | 1 Stk. = 5 Pads    |
| Sprinter XR70       | <b>Microsol® Faser-Pad Ø 35.5 cm</b><br><b>Scheuerpad Ø 35.5 cm</b>  | 52405    |         | 1 Stk. = 5 Pads    |
|                     |  | 52639    | rot     | 1 Stk. = 5 Pads    |
|                     |  | 52640    | blau    | 1 Stk. = 5 Pads    |
|                     |  | 52641    | grün    | 1 Stk. = 5 Pads    |
|                     |  | 52642    | schwarz | 1 Stk. = 5 Pads    |
| Lasermatic 75/75L   | <b>Microsol® Faser-Pad Ø 38 cm</b><br><b>Melamin-Pad Ø 38 cm</b><br><b>Scheuerpad Ø 38 cm</b>                                | 52049    |         | 1 Stk. = 5 Pads    |
| Discomatic Samba XT |  | 52253    |         | 1 Stk. = 5 Pads    |
| Duomatic Endurer 75 |  | 52646    | rot     | 1 Stk. = 5 Pads    |
|                     |  | 52647    | blau    | 1 Stk. = 5 Pads    |
|                     |  | 52648    | grün    | 1 Stk. = 5 Pads    |
|                     |  | 52649    | schwarz | 1 Stk. = 5 Pads    |
| iMatic XR 85        | <b>Microsol® Faser-Pad Ø 43 cm</b><br><b>Melamin-Pad Ø 43 cm</b><br><b>HS-Polierpad Ø 43 cm</b><br><b>Scheuerpad Ø 43 cm</b> | 52408    |         | 1 Stk. = 5 Pads    |
| Scrubo 43           |  | 52254    |         | 1 Stk. = 5 Pads    |
| Drivematic Delarge  |  | 22200    | weiß    | 1 Stk. = 5 Pads    |
|                     |  | 22201    | rot     | 1 Stk. = 5 Pads    |
|                     |  | 22202    | blau    | 1 Stk. = 5 Pads    |
|                     |  | 22203    | grün    | 1 Stk. = 5 Pads    |
|                     |  | 22204    | schwarz | 1 Stk. = 5 Pads    |
| Sprinter XR90       | <b>Microsol® Faser-Pad Ø 46 cm</b><br><b>Scheuerpad Ø 46 cm</b>  | 52409    |         | 1 Stk. = 5 Pads    |
|                     |  | 52659    | rot     | 1 Stk. = 5 Pads    |
|                     |  | 52661    | grün    | 1 Stk. = 5 Pads    |
|                     |  | 52662    | schwarz | 1 Stk. = 5 Pads    |
| Drivematic Deluxe   | <b>Microsol® Faser-Pad Ø 53 cm</b><br><b>Melamin-Pad Ø 53 cm</b><br><b>Scheuerpad Ø 53 cm</b>                                | 52484    |         | 1 Stk. = 5 Pads    |
|                     |  | 52256    |         | 1 Stk. = 5 Pads    |
|                     |  | 52480    | rot     | 1 Stk. = 5 Pads    |
|                     |  | 52481    | blau    | 1 Stk. = 5 Pads    |
|                     |  | 52482    | grün    | 1 Stk. = 5 Pads    |
|                     |  | 52483    | schwarz | 1 Stk. = 5 Pads    |

# Maschinen

## Teppichreiniger – Extravac

### Extravac 280



Leitungsunabhängige, leichte Sprühextraktionsmaschine für kleine und mittelgrosse Textilflächen.

| Modell             | VE     |
|--------------------|--------|
| 40201 Extravac 280 | 1 Stk. |

#### Düsen

|  |        |
|--|--------|
| 41515 Handsprühdüse Extravac           | 1 Stk. |
| 41500 Hartbodendüse                    | 1 Stk. |
| 41520 Vorsprühlanze mit Schlauch (10m) | 1 Stk. |
| 41505 Wandextraktionsdüse              | 1 Stk. |

#### Saug-/Druckschlauch

|                                |        |
|--------------------------------|--------|
| 41550 Saug-/Druckschlauch (3m) | 1 Stk. |
| 41570 Saug-/Sprührohr          | 1 Stk. |

### Extravac 400



Leitungsunabhängige, starke Sprühextraktionsmaschine für die Teppichreinigung von mittleren bis grossen Flächen und harten Profieinsatz. Mit stufenlos regulierbarer Hochdruckpumpe.

| Modell             | VE     |
|--------------------|--------|
| 40241 Extravac 400 | 1 Stk. |

#### Düsen

|  |        |
|--|--------|
| 41515 Handsprühdüse Extravac           | 1 Stk. |
| 41500 Hartbodendüse                    | 1 Stk. |
| 41520 Vorsprühlanze mit Schlauch (10m) | 1 Stk. |
| 41505 Wandextraktionsdüse              | 1 Stk. |

#### Saug-/Druckschlauch

|                                  |        |
|----------------------------------|--------|
| 41535 Saug-/Druckschlauch (4.5m) | 1 Stk. |
| 41575 Saug-/Sprührohr Alu        | 1 Stk. |

### Extravac 340



Sprühextraktionsmaschine mit rotierender Bürste für die Zwischen- und Grundreinigung von mittleren bis grossen Textilflächen. Arbeitet vor- und rückwärts.



| Modell             | VE     |
|--------------------|--------|
| 40231 Extravac 340 | 1 Stk. |

#### Bürsten

|                          |        |
|--------------------------|--------|
| 42047 Walzenbürste weich | 1 Stk. |
| 42045 Walzenbürste hart  | 1 Stk. |

# Maschinen

## Teppichreiniger – Extravac

|                          | <b>Extravac</b>   |  |   |
|--------------------------|---|--|---|
| <b>Modell</b>            | 280   | 400  | 340   |
| <b>Artikelnummer</b>     | 40201   | 40241  | 40231   |
|                          |  |  |  |
| <b>Grundausrüstung</b>   |   |  |   |
| Saug-/Druckschlauch      | •   | •  | –   |
| Saug-/Sprührohr          | •   | •  | –   |
| Walzenbürste weich       | –   | –  | •   |
| <b>Technische Daten</b>  |   |  |   |
| Gewicht (kg)             | 22  | 39   | 48  |
| Gesamthöhe (cm)          | 68  | 84   | 94  |
| Gesamtlänge (cm)         | 53  | 82   | 116   |
| Gesamtbreite (cm)        | 37  | 43   |   |
| Vakuum (mbar)            | 212   | 250  | 217   |
| Luftfördermenge (l/s)    | 49  | 50   | 48  |
| Leistung Saugturbine (W) | 850   | 1'250  | 1100  |
| Nennspannung (V)         | 230   |  |   |
| Frequenz (Hz)            | 50  |  |   |
| Netzkabellänge (m)       | 10  | 15   | 20  |
| Arbeitsbreite (cm)       | 26  | 37.5   | 32  |
| Förderleistung (l/min)   | 2.7   | 1.8 – 3.5  | 2.2   |
| Frischwassertank (l)     | 28  | 30   | 34  |
| Schmutzwassertank (l)    | 28  | 40   | 34  |
| Pumpendruck (bar)        | 2.4   | 3 - 11   | 2.5   |
| Druckpumpenleistung (W)  | 90  | 370  | 265   |

# Maschinen

## Kehrmaschinen – Handkehrmaschinen

### Turbo Sweep 77 Plus



Für den professionellen Einsatz auf Flächen ab 200 m<sup>2</sup>. Doppelte Schmutzaufnahme durch zusätzliche Kehrwalze, dadurch doppelt gut für feinen Schmutz geeignet. Mit Softgrip Schiebebügel und Staubfilter für beste Ergonomie.

| Modell                    | Masse | VE     |
|---------------------------|-------|--------|
| 70016 Turbo Sweep 77 Plus | 77 cm | 1 Stk. |

### Master Sweep 97 Plus



Der motorisierte Bürstenantrieb sorgt für Sauberkeit bis in die Ecken und nimmt auch grossen Schmutz auf. Dabei ist die Maschine extrem handlich und die erweiterte Batterie sorgt für eine lange Einsatzdauer. Mit Softgrip Schiebebügel und Staubfilter.

| Modell                     | Masse | VE     |
|----------------------------|-------|--------|
| 70017 Master Sweep 97 Plus | 97 cm | 1 Stk. |

# Maschinen

## Kehrmaschinen – Handkehrmaschinen

### Handkehrmaschinen

|                      |         |         |
|----------------------|---------|---------|
| <b>Modell</b>        | 77 Plus | 97 Plus |
| <b>Artikelnummer</b> | 70016   | 70017   |

#### Grundausrüstung

|                                     |   |   |
|-------------------------------------|---|---|
| Tellerbesen-System                  | • | • |
| Feinschmutzkehrwalze                | • | • |
| 2 Stk. Staubfilter                  | • | • |
| Softgrip Schiebebügel               | • | • |
| Stufenlose Bürsten-Höhenverstellung | • | • |
| Ladegerät                           | - | • |
| Batterie                            | - | • |

#### Technische Daten

|  |           |                        |
|--|-----------|------------------------|
| Flächenleistung theor. (m <sup>2</sup> /h) | 2'860     | 4'100                  |
| Gewicht (kg)                               | 12        | 22                     |
| Einsatzdauer (h)                           | -         | bis 2                  |
| Ladezeit Vollladung (h)                    | -         | ca. 7                  |
| Arbeitsbreite (cm)                         | 77        | 97                     |
| Antriebsart                                | manuell   | elektrisch und manuell |
| Batteriekapazität (Ah)                     | -         | 15                     |
| Schmutzbehälter (l)                        | 50        |                        |
| Batteriespannung (V)                       | -         | 12                     |
| Schmutzbehälterentleerung                  | manuell   |                        |
| Filtermaterial                             | Polyester |                        |

# Maschinen

## Kehrmaschinen – Speedmatic

### Speedmatic Twister



Leicht manövrierbare Kehraugmaschine mit integriertem Ladegerät für enge Räume und kleine Flächen. Dank Batterie sehr leise und abgasfrei. Mit dem optionalen Teppichset werden mittlere bis grosse Teppichflächen effizient gereinigt.

| Modell                   | Masse | VE     |
|--------------------------|-------|--------|
| 71500 Speedmatic Twister | 78 cm | 1 Stk. |

#### Bürsten/Besen

|       |                           |        |
|-------|---------------------------|--------|
| 71816 | Seitenbesen Standard      | 1 Stk. |
| 71808 | Seitenbesen Naturfaser    | 1 Stk. |
| 71815 | Seitenbesen PPL-Stahl     | 1 Stk. |
| 71805 | Walzenbürste Standard     | 1 Stk. |
| 71801 | Teppich-Set <sup>1)</sup> | 1 Stk. |

<sup>1)</sup> Besteht aus: Naturfaser-Walzenbürste, Papierluftfilter, Dichtgummis streifenfrei

### Speedmatic Tornado Pro



Kompakte Aufsitz-Kehrmaschinen für die Reinigung sämtlicher Flächen im Innen- und Aussenbereich. Das Model P-XT mit leistungsstarkem Benzinmotor meistert grössere Steigungen oder enge Platzverhältnisse ohne Mühe. Für leises Arbeiten im Innenbereich ist das emissionsfreie Model B mit Batteriebetrieb besonders gut geeignet. Mit Polyesterfilter für feuchtes Kehrgut.

| Modell                            | Masse  | VE     |
|-----------------------------------|--------|--------|
| 71509 Speedmatic Tornado Pro P-XT | 120 cm | 1 Stk. |
| 71507 Speedmatic Tornado Pro B    | 120 cm | 1 Stk. |

#### Batterien

|       |                                       |        |
|-------|---------------------------------------|--------|
| 51341 | Batterie Gel 6 V/180 Ah <sup>1)</sup> | 1 Stk. |
|-------|---------------------------------------|--------|

#### Bürsten/Besen

|       |                         |        |
|-------|-------------------------|--------|
| 71846 | Seitenbesen Standard    | 1 Stk. |
| 71845 | Seitenbesen PPL-Stahl   | 1 Stk. |
| 71818 | Walzenbürste Standard   | 1 Stk. |
| 71819 | Walzenbürste Naturfaser | 1 Stk. |
| 71817 | Walzenbürste Premium    | 1 Stk. |

#### Zubehör

|       |                             |        |
|-------|-----------------------------|--------|
| 71844 | Einsatzbehälter Schmutztank | 2 Stk. |
| 71813 | Streifenfreie Räder (B)     | 1 Set  |
| 71814 | Streifenfreie Räder (P-XT)  | 1 Set  |
| 71820 | Stundenzähler               | 1 Stk. |
| 71834 | Strassenzulassung           | 1 Stk. |

<sup>1)</sup> Eine Maschine benötigt 4 Stück

# Maschinen

## Kehrmaschinen – Speedmatic

### Speedmatic

| Modell        | Twister | Tornado Pro P-XT | Tornado Pro B |
|---------------|---------|------------------|---------------|
| Artikelnummer | 71500   | 71509            | 71507         |

### Grundausrüstung

|                       |   |   |   |
|-----------------------|---|---|---|
| Seitenbesen Standard  | • | • | • |
| Walzenbürste Standard | • | • | • |
| Batteriesatz trocken  | • | – | • |
| Stundenzähler         | – | • | • |

### Technische Daten

|  |            |                    |            |
|--|------------|--------------------|------------|
| Flächenleistung theor. (m <sup>2</sup> /h) | 3'500      | 5'625              | 8'125      |
| Gewicht (kg)                               | 98         | 262                | 337        |
| Gesamthöhe (cm)                            | 113        | 114                |            |
| Gesamtlänge (cm)                           | 128        | 140                |            |
| Gesamtbreite (cm)                          | 75         | 101                |            |
| Einsatzdauer (h)                           | bis 3      |                    | bis 2.5    |
| Antriebsart                                | Elektrisch | 4-Takt-Benzinmotor | Elektrisch |
| Geschwindigkeit vorwärts (km/h)            | -          | 4.5                | 6.5        |
| Batteriekapazität (Ah)                     | 105        |                    | 180        |
| Arbeitssteigfähigkeit max. (%)             |            | 16                 | 12         |
| Schmutzbehälter (l)                        | 40         | 95                 |            |
| Batteriespannung (V)                       | 12         | -                  | 24         |
| Arbeitsbreite m. Seitenbesen (cm)          | 78         | 120                |            |
| Arbeitsbreite o. Seitenbesen (cm)          | 50         | 70                 |            |
| Filterfläche (m <sup>2</sup> )             | 2.25       | 6                  |            |
| Schmutzbehälterentleerung                  |            | manuell            |            |
| Filterrüttler                              | manuell    | elektrisch         |            |
| Filtermaterial                             |            | Polyester          |            |







## Competence Centre (Exposé)

Ihre Preise jederzeit aktuell.  
Jetzt im Webshop einloggen:



# Competence Centre (Exposé)

## Dienstleistungen/Schulungen

### Wetrok Exposé

Komplette Dokumentation (Ordner), Objekt-Begehung, Daten erfassen und verarbeiten, Dokumentation erstellen, Berechnung des Zeit- und Personalbedarf für die Unterhaltsreinigung, Schätzung des Zeitbedarfs für die Grundreinigung und die Fensterreinigung, Raumbuch, Leistungsverzeichnis, Pflegeanleitungen für die Bodenbeläge.

#### Art.-Nr. Bezeichnung

|       |   |
|-------|---|
| 00694 | Ermittlung genauer Personalkosten und Zeitbedarf der Unterhaltsreinigung, auf Wunsch Materialbedarf ausweisen (Offerte), basiert auf Wetrok Leistungszahlen |
|-------|---|

#### Optionen

|       |   |
|-------|---|
| 00692 | Wetrok Reinigungsplan, pro Raumgruppe                     |
| 00693 | Wetrok Reinigungsplan, mit Fremdprodukten, pro Raumgruppe |
| 00702 | Halber Tag Schulung/Instruktion                           |
| 00703 | Ganzer Tag Schulung/Instruktion                           |

### Lebensmittel-Hygienekonzept

Komplette Dokumentation, Objekt-Begehung, Daten erfassen und verarbeiten, CCP (Critical Control Points) festlegen, Dokumentation erstellen mit Gesetzesgrundlagen, Verantwortlichkeiten, Küchenhygiene-Reinigungspläne, Kontrolllisten, Hygienetipps, Tipps zur Selbstkontrolle, Reinigungsmethoden-Beschriebe, Produktdatenblätter und Sicherheitsdatenblätter der Chemieprodukte usw.

#### Art.-Nr. Bezeichnung

|       |  |
|-------|--|
| 00695 | Lebensmittel-Hygienekonzept (LHK) nach HACCP (Hazard Analysis and Critical Control Points) und GHP (Gute Herstellungspraxis) |
| 00696 | Lebensmittel-Hygienekonzept, mit Fremdprodukten  |

#### Optionen

|       |                                 |
|-------|---------------------------------|
| 00702 | Halber Tag Schulung/Instruktion |
| 00703 | Ganzer Tag Schulung/Instruktion |

### Wellness-Hygienekonzept

Komplette Dokumentation und aufgewendete Arbeitszeit, Objekt-Begehung, Daten erfassen und verarbeiten, CCP (Critical Control Points) festlegen, Dokumentation erstellen mit Verantwortlichkeiten, Kontrolllisten, Hygienetipps, Tipps zur Selbstkontrolle, Reinigungsmethoden-Beschriebe, Produktdatenblätter und Sicherheitsdatenblätter der Chemieprodukte usw.

#### Art.-Nr. Bezeichnung

|       |   |
|-------|---|
| 00697 | Wellness-Hygienekonzept                     |
| 00698 | Wellness-Hygienekonzept, mit Fremdprodukten |

#### Optionen

|       |                                 |
|-------|---------------------------------|
| 00702 | Halber Tag Schulung/Instruktion |
| 00703 | Ganzer Tag Schulung/Instruktion |

### Beratung und Expertisen

Expertisen bei Schadensfällen oder Unterstützung bei Ausschreibungen z.B. erarbeiten von Grunddaten, erstellen von Unterlagen oder aufgewendete Arbeitszeit, inkl. schriftliche Expertise, Stundenansatz, zuzüglich Anfahrtspauschale.

#### Art.-Nr. Bezeichnung

|       |  |
|-------|--|
| 00699 | Beratung und Expertise (Stundenansatz) |
| 00691 | Anfahrtspauschale                      |

### Fachtechnischer Support

Anwendungstechnische Probleme vor Ort begutachten (Schweiz) und mögliche Lösungswege aufzeigen «Flying ATA», aufgewendete Arbeitszeit und schriftlicher Besuchsbericht, Stundenansatz, zuzüglich Anfahrtspauschale.

#### Art.-Nr. Bezeichnung

|       |   |
|-------|---|
| 00690 | Fachtechnischer Support (Stundenansatz) |
| 00691 | Anfahrtspauschale                       |

### Reinigungsplan

Übersichtlicher und detaillierter Reinigungsplan für eine Raumgruppe mit genauem Reinigungsablauf gemäss Kundenvorgaben, verständlichen Wetrok Piktogrammen, Angabe der Reinigungsfrequenzen, Reinigungsmittel- und Dosierungsangaben, Farbausdruck, A4 hoch, PDF-Datei.

| Art.-Nr. | Bezeichnung |
|----------|-------------|
|----------|-------------|

|       |                |
|-------|----------------|
| 00692 | Reinigungsplan |
|-------|----------------|

|       |                                    |
|-------|------------------------------------|
| 00693 | Reinigungsplan, mit Fremdprodukten |
|-------|------------------------------------|

### Leistungszahlen und Richtwerte

Detaillierte Zusammenstellung der Wetrok Leistungszahlen pro Reinigungsmethode unter Berücksichtigung der verwendeten Maschine oder des verwendeten Gerätes für die Unterhalts-, Zwischen- und Grundreinigung, inkl. Richtwerte für Gebäude und Raum-Kategorien, A4 hoch, schwarz/weiss, ca. 30 Seiten, spiralgebunden.

| Art.-Nr. | Bezeichnung |
|----------|-------------|
|----------|-------------|

|       |  |
|-------|--|
| 92540 | Leistungszahlen und Richtwerte, Deutsch, |
|-------|--|

|       |   |
|-------|---|
| 92541 | Leistungszahlen und Richtwerte, Französisch |
|-------|---|

### Die Methoden der professionellen Reinigung

Heft mit detaillierten Beschreibungen der Wetrok Reinigungsmethoden, z.B. zur Instruktion bestens geeignet, Aufbau: Ziel der Reinigungsmethode, Vor-, Haupt- und Schlussarbeit, Sicherheitshinweise und Produktvorschläge, A5 hoch, farbig illustriert und gedruckt.

| Art.-Nr. | Bezeichnung |
|----------|-------------|
|----------|-------------|

|       |                             |
|-------|-----------------------------|
| 63013 | Reinigungsmethoden, Deutsch |
|-------|-----------------------------|

|       |                                 |
|-------|---------------------------------|
| 63014 | Reinigungsmethoden, Französisch |
|-------|---------------------------------|

|       |                                 |
|-------|---------------------------------|
| 63015 | Reinigungsmethoden, Italienisch |
|-------|---------------------------------|







## Kontakt



## Der direkte Draht zu Ihrer Kundenberaterin, Ihrem Kundenberater

|   |                      |
|---|----------------------|
| ■ Baden-Württemberg Nord                                | + 49 151 16 23 13 20 |
| ■ Baden-Württemberg Süd                                 | + 49 766 594 22 88 0 |
| ■ Bayern West / Allgäu                                  | + 49 151 16 23 13 01 |
| ■ Franken   | + 49 160 887 70 02   |
| ■ Hamburg / Schleswig-Holstein / Mecklenburg-Vorpommern | + 49 151 16 23 13 12 |
| ■ NRW Mitte / Nord                                      | + 49 151 16 23 13 13 |
| ■ NRW Süd   | + 49 151 16 23 13 14 |
| ■ Oberbayern  | + 49 151 16 23 13 08 |
| ■ Rheinland Pfalz / Hessen Süd                          | + 49 151 16 23 13 18 |
| ■ Saarland / Pfalz                                      | + 49 6324 92 69 70   |
| ■ Sachsen West / Sachsen Anhalt                         | + 49 34299 79 57 5   |
| ■ Wetrok Zentrale Deutschland                           | + 49 2171 39 80      |

○ **Wetrok Zentrale Deutschland**  
 Wetrok Deutschland GmbH  
 Maybachstrasse 35  
 51381 Leverkusen  
 Tel. +49 2171 398 0  
 Fax +49 2171 398 100  
 info@wetrok.de  
 www.wetrok.de  
 shop.wetrok.de

## Kundenkompetenz-Zentrum



### Wetrok Webshop

Ihre Reinigungsprodukte schnell und einfach online bestellt.

URL: [shop.wetrok.de](http://shop.wetrok.de)  
E-mail: [webshop@wetrok.de](mailto:webshop@wetrok.de)



### Kundenservice

Ihr direkter Draht zu Wetrok.  
Wir sind für Sie da  
Mo–Do: von 7:30 bis 16:00 Uhr  
Fr: von 7:30 bis 14:30 Uhr

URL: [www.wetrok.com](http://www.wetrok.com)  
Tel.: +49 2171 398 0  
Fax: +49 2171 398 100  
E-mail: [info@wetrok.de](mailto:info@wetrok.de)



### Technischer Service

Wir sorgen dafür, dass Ihre Maschinen immer einsatzfähig sind und wir warten sie, je nach Wunsch, gleich an Ort und Stelle.

Tel. Service: +49 2171 398 140  
Techn. Auskünfte: +49 2171 398 140  
Fax: +49 2171 398 100  
E-mail: [info@wetrok.de](mailto:info@wetrok.de)  
URL Ersatzteile: [spareparts.wetrok.com](http://spareparts.wetrok.com)

## Schulung



### Schulung/Academy

Professionelle und wiederholte Schulung reduziert den Zeitaufwand für die Reinigung und erhöht deren Qualität.

Tel.: +49 2171 398 0  
Fax: +49 2171 398 100  
E-mail: [info@wetrok.de](mailto:info@wetrok.de)

## Verkaufspunkte in Ihrer Nähe

### ● Leverkusen

Wetrok Deutschland GmbH  
Maybachstrasse 35  
51381 Leverkusen  
Tel. +49 2171 398 0  
Fax +49 2171 398 100  
[info@wetrok.de](mailto:info@wetrok.de)  
[www.wetrok.de](http://www.wetrok.de)

### ● Mannheim

Günter Schenk GmbH  
Hans-Böckler-Strasse 73  
67454 Hassloch  
Tel. +49 6324 92 69 70  
Fax +49 6324 92 69 725  
[info@schenk-rt.de](mailto:info@schenk-rt.de)  
[www.schenk-rt.de](http://www.schenk-rt.de)

### ● Berlin

Arena Bauch GmbH  
Am Wasserwerk 33  
10365 Berlin  
Tel. +49 30 / 55 48 90 05  
Fax +49 30 / 57 79 48 01  
[info@arena-reinigungstechnik.de](mailto:info@arena-reinigungstechnik.de)  
[www.arena-reinigungstechnik.de](http://www.arena-reinigungstechnik.de)

### ● Dresden

Jörg Riehmer  
Reinigungs- und Industrietechnik  
Ladenberg 8  
01816 Gottleuba-Berggießhübel  
Tel. +49 35023 52 64 85  
Fax +49 35023 52 64 86  
[info@reinigungstechnik-center.de](mailto:info@reinigungstechnik-center.de)  
[www.reinigungstechnik-center.de](http://www.reinigungstechnik-center.de)

### ● Freiburg

service-system GmbH  
Hygiene- und Industrietechnik  
Werksniederlassung-Wetrok  
Laitermatten 5  
79224 Umkirch  
Tel. +49 (7665) 94 228 – 80  
Fax +49 (7665) 94 228 – 88  
[www.hygienehandel.eu](http://www.hygienehandel.eu)  
[hygienehandel@servicesystem.eu](mailto:hygienehandel@servicesystem.eu)



# Verkaufs- und Lieferbedingungen, Garantiebestimmungen

## 1. Geltungsbereich

Die nachfolgenden Allgemeinen Geschäftsbedingungen gelten ausschließlich gegenüber Unternehmern im Sinne von § 14 BGB, juristischen Personen des öffentlichen Rechts oder öffentlich-rechtlichen Sondervermögen.

Wir erbringen alle Lieferungen und Leistungen ausschließlich nach diesen Allgemeinen Geschäftsbedingungen. Eine Auftragserteilung wird als Zustimmung zu den in unserer Offerte enthaltenen Bedingungen betrachtet, ebenso gelten die mit unserer Auftragsbestätigung mitgeteilten Bedingungen als angenommen, wenn der Kunde nicht unverzüglich widerspricht. Allgemeine Geschäftsbedingungen des Kunden gelten nicht. Dies gilt auch dann, wenn wir in Kenntnis entgegenstehender oder von diesen AGB abweichender Bedingungen des Kunden die Lieferung an den Kunden vorbehaltlos ausführen. Im Einzelfall getroffene individuelle Vereinbarungen mit dem Kunden (einschließlich Nebenabreden, Ergänzungen und Änderungen) haben in jedem Fall Vorrang vor diesen AGB. Für den Inhalt derartiger Vereinbarungen ist ein schriftlicher Vertrag bzw. unsere schriftliche Bestätigung maßgebend.

## 2. Preisangebot, Vertragsschluss

Die Preisangebote werden in EURO abgegeben und sind freibleibend. Kaufanträge an unsere AD-Mitarbeiter werden erst nach Bestätigung durch die WETROK GMBH, Leverkusen bzw. durch die Lieferung zu rechtsverbindlichen Kaufverträgen. Im Falle zwischenzeitlicher Preisänderungen sind wir berechtigt eingehende Aufträge zu den bei Auftragseingang gültigen Preisen abzuwickeln. Im Preis inbegriffen ist die kostenlose und einmalige Einweisung der Reinigungskräfte in die Handhabung der Scheuersaugmaschinen. Zusätzliche Instruktionkräfte für die Einarbeitung werden zu den jeweils gültigen Stundensätzen des Wetrok-Kundendienstes abgerechnet.

## 3. Zahlungsbedingungen

Die Zahlung des Rechnungsbetrages hat innerhalb von 30 Tagen ohne Abzug zu erfolgen. Servicerechnungen sind zahlbar innerhalb von 10 Tagen ohne Abzug. Bei neuen Verbindungen kann Vorauszahlung verlangt werden. Bei größeren Aufträgen können Vorauszahlungen oder entsprechende Teilzahlungen verlangt werden. Bei Bereitstellung von Materialien durch die WETROK GMBH hat diese das Recht, hierfür Sofortzahlung zu verlangen. Dem Kunden steht wegen etwaiger eigener Ansprüche, gleichgültig aus welchem Rechtsgrund, ein Zurückbehaltungs- oder

Aufrechnungsrecht nur bezüglich unbestrittener oder rechtskräftig festgestellter Forderungen zu. Bei Mängeln der Lieferung bleiben die Gegenrechte des Kunden unberührt. Zahlt der Kunde trotz Fälligkeit nicht, so ist der geschuldete Betrag mit 8 Prozentpunkten über dem jeweiligen Basiszinssatz zu verzinsen.

Wir behalten uns vor, Zahlungen zur Begleichung der ältesten Rechnungsposten zuzüglich der darauf aufgelaufenen Verzugszinsen und Kosten, zu verwenden, und zwar in der Reihenfolge «Kosten – Zinsen – Hauptforderung», sofern der Kunde keine ausdrückliche andere Tilgungsbestimmung vornimmt. Wird eine wesentliche Verschlechterung in den Vermögensverhältnissen des Kunden bekannt oder gerät er mit einer Zahlung in Verzug, so steht uns das Recht zu, sofortige Zahlung aller offenen, auch der noch nicht fälligen Rechnungen zu verlangen. Soweit die vorstehenden Zahlungsbedingungen zugunsten des Kunden abgeändert werden, hat dieser die gesamten Kredit- und sonstigen Kosten zu tragen.

## 4. Eigentumsvorbehalt

Unsere Lieferungen erfolgen unter erweitertem und verlängertem Eigentumsvorbehalt bis zur vollständigen Zahlung des Kaufpreises sowie zur Bezahlung aller vergangenen und zukünftigen Warenlieferungen innerhalb der Geschäftsverbindung. Der Kunde darf die von uns gelieferten Waren nur im ordnungsgemäßen Geschäftsverkehr weiterveräußern. Die aus der Weiterveräußerung oder aus einem sonstigen Rechtsgründe entstehenden Forderungen tritt er schon jetzt an uns zu unserer Sicherheit ab. Eine Verpfändung oder Sicherungsübereignung der unter Eigentumsvorbehalt gelieferten Waren ist unzulässig. Zugriffe Dritter auf diese Waren oder auf die abgetretenen Forderungen hat der Käufer uns unverzüglich mitzuteilen.

Übersteigt der realisierbare Wert der Sicherheiten unsere Forderungen um mehr als 10%, werden wir auf Verlangen des Kunden Sicherheiten nach unserer Wahl freigeben.

## 5. Versand und Gefahrenübergang

Unsere Lieferungen erfolgen grundsätzlich ab Lager Leverkusen. Die Lieferungen erfolgen auf Rechnung und Gefahr des Kunden. Die Gefahr geht auf den Kunden über, sobald die Sendung an die den Transport ausführende Person übergeben ist, auch wenn wir die Transportkosten ganz („Freihaus-Lieferung“) oder teilweise tragen. Hinsichtlich der Transportkosten gilt folgende Regelung:

| Warenwert            | Versandkostenanteil |
|----------------------|---------------------|
| bis € 100,-          | € 13,70             |
| ab € 101,- bis 250,- | € 17,80             |
| ab € 251,- bis 500,- | € 21,40             |
| ab € 501,- bis 750,- | € 25,00             |
| ab € 751,-           | frachtfrei          |

Wir erheben je nach Auftrag einen Gefahrgutzuschlag, der auftragsbezogen berechnet wird.

## 6. Lieferzeit und Lieferverzug

Das Einhalten einer Lieferfrist ist immer von der rechtzeitigen Selbstbelieferung abhängig. Werden wir selbst nicht beliefert, obwohl wir bei einem zuverlässigen Lieferanten deckungsgleiche Bestellungen aufgegeben haben, werden wir von der Leistungspflicht frei und können vom Vertrag zurücktreten. Wir sind verpflichtet, den Kunden über die Nichtverfügbarkeit der Leistung unverzüglich zu unterrichten, und jede schon erbrachte Gegenleistung des Kunden unverzüglich zu erstatten. Dem Kunden steht ein Recht auf Schadensersatz in diesem Fall nicht zu. Falls die Nichteinhaltung einer Lieferfrist auf höhere Gewalt, Arbeitskampf, unvorhersehbare Hindernisse oder sonstige von uns nicht zu vertretende Umstände zurückzuführen ist, wird die Frist angemessen verlängert. Wir werden den Kunden über einen solchen Fall unverzüglich unterrichten. Eine hierdurch herbeigeführte Überschreitung der Lieferzeit berechtigt den Kunden nicht, vom Vertrag zurückzutreten oder Schadensersatzansprüche geltend zu machen. Bei Lieferverzug ist der Kunde in jedem Fall erst nach Setzung einer angemessenen Nachfrist zur Ausübung der ihm gesetzlich zustehenden Rechte berechtigt.

## 7. Annahmeverzug

Nimmt der Kunde die Lieferung innerhalb angemessener Frist nach Fertigstellungsanzeige bzw. bei avisiertem Versand nicht prompt ab, oder ist ein Versand infolge von Umständen, die wir nicht zu vertreten haben, längere Zeit unmöglich, dann sind wir berechtigt, die Lieferung für Rechnung und Gefahr des Kunden entweder selbst auf Lager zu nehmen oder bei einem Spediteur einzulagern.

Bei Abrufaufträgen sind wir berechtigt, die Mengen, die bis zu dem vereinbarten Abruftermin nicht abgenommen sind, in Rechnung zu stellen und für die über die Abruffrist hinausgehende Zeit bis zur endgültigen Lieferung entsprechende Lagerungskosten

zu erheben. Unsere gesetzlichen Ansprüche (insbesondere Ersatz von Mehraufwendungen, angemessene Entschädigung, Kündigung) bleiben unberührt.

## 8. Gewährleistung

Die Mängelansprüche des Kunden setzen voraus, dass er seinen gesetzlichen Untersuchungs- und Rügepflichten (§§ 377, 381 HGB) nachgekommen ist. Unabhängig von dieser Untersuchungs- und Rügepflicht hat der Kunde offensichtliche Mängel (einschließlich Falsch- und Minderlieferung) in der Nähe von zwei Wochen ab Lieferung schriftlich anzuzeigen, wobei auch hier zur Fristwahrung die rechtzeitige Absendung der Anzeige genügt. Versäumt der Kunde die ordnungsgemäße Untersuchung und/oder Mängelanzeige, ist unsere Haftung für den nicht angezeigten Mangel ausgeschlossen. Die Verjährungsfrist für Mängelansprüche beträgt 12 Monate, gerechnet ab Ablieferung. Die Haftung wegen Vorsatzes und grober Fahrlässigkeit bleibt unberührt. Ebenfalls unberührt bleibt die Verjährungsfrist im Fall des Lieferregresses nach den §§ 478, 479 BGB.

Grundlage unserer Mängelhaftung ist vor allem die über die Beschaffenheit der Ware getroffene Vereinbarung. Als Vereinbarung über die Beschaffenheit der Ware gelten die als solche bezeichneten Produktbeschreibungen (auch des Herstellers), die dem Kunden vor seiner Bestellung überlassen oder in gleicher Weise wie diese AGB in den Vertrag einbezogen wurden. Soweit die Beschaffenheit nicht vereinbart wurde, ist nach der gesetzlichen Regelung zu beurteilen, ob ein Mangel vorliegt oder nicht (§ 434 Abs. 1 S 2 und 3 BGB).

Soweit ein Mangel vorliegt, sind wir nach unserer Wahl zur Nacherfüllung in Form einer Mängelbeseitigung oder zur Lieferung einer neuen mangelfreien Sache berechtigt. Schlägt die Nacherfüllung fehl, so ist der Kunde nach seiner Wahl berechtigt, Minderung zu verlangen oder vom Vertrag zurückzutreten.

## 9. Haftung

Wir haften unbeschränkt nur für Vorsatz und grobe Fahrlässigkeit. Für leichte Fahrlässigkeit haften wir nur dann, wenn eine Pflicht verletzt wird, deren Einhaltung für die Erreichung des Vertragszwecks von wesentlicher Bedeutung ist. Insoweit ist die Haftung auf vertragstypische und vorhersehbare Schäden begrenzt.

Die Haftung wegen schuldhafter Verletzung des Lebens, des Körpers oder der Gesundheit bleibt unberührt. Dies gilt auch für die Haftung aufgrund einer Garantie, insbesondere gemäß der nachfolgenden Garantiebestimmungen und für die zwingende Haftung nach dem Produkthaftungsgesetz.

## 10. Garantiebestimmungen

### 10.1 Garantieerklärung

Wetrok garantiert für die von ihr gelieferten Wetrok Reinigungsmaschinen, Geräte und Produkte eine einwandfreie Funktion für den vorgesehenen und zugesicherten Gebrauch. Der Einsatz unserer Maschinen, Geräte und chemotechnischen Produkte geschieht durch den Käufer ausschließlich unter seiner Verantwortung. Wir haften für keinerlei Schäden an Gebäuden, Einrichtungsgegenständen und Fußböden. Die Haftung für Mangelfolgeschäden ist ausgeschlossen.

### 10.2 Beginn und Dauer der Garantie

Wetrok gewährt für die von ihr gelieferten Reinigungsmaschinen eine Garantie von 24 Monaten oder 1000 Betriebsstunden (es gilt der Wert, welcher zuerst erreicht wird). Die Garantie beginnt ab dem Lieferdatum. Für Wetrok Geräte sowie Reinigungs-, Pflege- und Schutzprodukte gewährt Wetrok 12 Monate Garantie ab Lieferdatum. Für Occasionsmaschinen, die nicht älter als zwei Jahre sind, gilt eine 12-monatige Garantie ab Lieferdatum. Für Occasionsmaschinen älter als zwei Jahre, gilt eine 6-monatige Garantie ab Lieferdatum. Für Antriebsbatterien und Ladegeräte gelten die vom jeweiligen Lieferanten eingeräumten Garantien, welche 1 Jahr betragen. Wetrok gewährt auf die von ihr gelieferten Lithiumbatterien, bei sachgemäßem Gebrauch, eine Garantiezeit von 2 Jahren oder 2000 Ladezyklen (es gilt der Wert, der zuerst erreicht wird). Ausnahme: Bei Lithiumbatterien für Scheuersaugmaschinen gilt eine Garantiezeit von 5 Jahren oder 2000 Ladezyklen (es gilt der Wert, der zuerst erreicht wird).

Alle weiteren Bestimmungen zum Garantieanspruch gelten gemäß Produktinformation zu den Lithiumbatterien. Nach Abschluss einer Reparatur- und/oder Wartungsarbeit durch das Wetrok Servicepersonal wird eine Servicegarantie für die verrichtete Arbeit und die verwendeten Ersatzteile von 6 Monaten, ab Datum der Ausführung, gewährt.

### 10.3 Garantieanspruch

Der Kunde hat die von Wetrok gelieferten Maschinen, Geräte und Produkte umgehend nach der Lieferung zu prüfen und allfällige Mängel Wetrok sofort schriftlich anzuzeigen. Verdeckte Mängel resp. Mängel, die erst im Verlauf der Garantiezeit auftauchen, sind umgehend nach deren Entdeckung Wetrok

schriftlich bekannt zu geben. Ein Garantieanspruch kann im Rahmen der Garantiebestimmungen geltend gemacht werden, wenn innerhalb der Garantiezeit die einwandfreie Funktion und der zugesicherte Gebrauch von Wetrok-Produkten beeinträchtigt ist.

### 10.4 Garantieeinschränkungen / Garantieausschluss

Die Geltendmachung eines Garantieanspruches ist in folgenden Fällen ausgeschlossen:

- für sämtliche Teile, die beim Gebrauch dem normalen Verschleiß unterworfen sind;
- für Defekte, die durch fahrlässige oder unsachgemäße Bedienung entstanden sind;
- wenn Maschinen und Geräte von Drittpersonen, ohne Einwilligung der Wetrok geöffnet und/oder repariert wurden;
- wenn die Wetrok-Betriebsanleitungen nicht eingehalten wurden;
- wenn nicht Original Wetrok-Ersatzteile/ Zubehör eingesetzt wurden.

Die Geltendmachung eines Garantieanspruches kann eingeschränkt werden, wenn keine Wetrok Reinigungsprodukte eingesetzt wurden oder die Maschine nicht von Wetrok oder autorisierte Wetrok-Vertragspartnern jährlich gewartet wurde.

### 10.5 Garantieleistungen

Wetrok verpflichtet sich, alle während der Garantiezeit gemeldeten Mängel zu beheben resp. mangelhafte Teile kostenlos zu ersetzen, sofern der Mangel nachweisbar auf fehlerhafte Konstruktion, mangelhafte Produktion oder ungeeignetes Material zurückzuführen ist und kein Garantieausschlussgrund vorliegt.

## 11. Elektrische Anschlüsse

Für den Anschluss aller elektrischer Maschinen sind die Vorschriften des VDE zu berücksichtigen.

## 12. Anwendbares Recht, Erfüllungsort und Gerichtsstand, salvatorische Klausel

Für alle Rechtsbeziehungen zwischen uns und dem Kunden gilt das Recht der Bundesrepublik Deutschland unter Ausschluss des UN-Kaufrechts. Erfüllungsort und Gerichtsstand für alle aus dem Vertragsverhältnis entstehenden Ansprüche und Rechtsstreitigkeiten ist Leverkusen. Der Vertrag bleibt auch bei rechtlicher Unwirksamkeit einzelner Klauseln in seinen übrigen Teilen verbindlich. Dies gilt nur dann nicht, wenn das Festhalten an dem Vertrag eine unzumutbare Härte für eine Partei darstellen würde.

Wetrok GmbH



# Wetrok Online-Kanäle: Wir sind für Sie da!

Bleiben Sie mit uns stets auf dem neusten Stand. Entdecken Sie jetzt unsere digitalen Kanäle:



## Wetrok Webshop

Sie bestellen Ihre Produkte gerne online? Dann ordern Sie Ihre Reinigungsmittel, Mopps etc. jetzt bequem via Wetrok Webshop:

[shop.wetrok.de](https://shop.wetrok.de)



## Wetrok Website

Sie sind auf der Suche nach einem Flyer, Produktdatenblatt oder einer Reinigungsanleitung? Dann besuchen Sie unsere Wetrok Website:

[www.wetrok.com](https://www.wetrok.com)



## Wetrok E-Magazin

Sie möchten immer über neu lancierte Produkte informiert sein sowie spannende Reportagen und Interviews zu aktuellen Reinigungsthemen lesen? All das finden Sie im Wetrok E-Magazin:

[www.wetrok.de/magazin](https://www.wetrok.de/magazin)



## Wetrok E-Newsletter

Sie möchten keine Neuigkeiten, Reinigungstipps und Fachberichte aus dem Wetrok E-Magazin mehr verpassen? Dann abonnieren Sie jetzt den Wetrok E-Newsletter:

[www.wetrok.de/newsletter](https://www.wetrok.de/newsletter)



## Wetrok YouTube-Kanal

Sie möchten wissen, wie Sie die Sauglippen Ihrer Maschine wechseln? Antworten auf diese und viele weitere Fragen finden Sie in den Videos auf dem Wetrok YouTube-Kanal. Jetzt abonnieren:

[www.youtube.com/wetrokag](https://www.youtube.com/wetrokag)



## Wetrok LinkedIn-Kanal

Sie wünschen sich Videoanleitungen zu Reinigungsmethoden oder Nachhaltigkeitstipps? All das finden Sie auf unserem LinkedIn-Profil. Jetzt folgen:

[www.linkedin.com/company/wetrok-deutschland](https://www.linkedin.com/company/wetrok-deutschland)

[www.wetrok.com](https://www.wetrok.com)

**Wetrok AG** Steinackerstrasse 62, CH-8302 Kloten, [info@wetrok.ch](mailto:info@wetrok.ch), Tel. +41 43 255 51 51

**Wetrok Austria GmbH** Deutschstrasse 19, A-1230 Wien, [info@wetrok.at](mailto:info@wetrok.at), Tel. 0800 20 48 68

**Wetrok GmbH** Maybachstrasse 35, D-51381 Leverkusen, [info@wetrok.de](mailto:info@wetrok.de), Tel. +49 2171 398-0

**Wetrok Polska S.A.** ul. Łączyny 4, PL-02-820 Warszawa, [warszawa@wetrok.pl](mailto:warszawa@wetrok.pl), Tel. +48 22 331 20 50

**Wetrok AB** Kyrkvägen 1 G, SE-192 72 Sollentuna, [info@wetrok.se](mailto:info@wetrok.se), Tel. +46 8 444 34 00

