



Catalogue Suisse 2023 / 24

Valable dès le 1.4.2023



Nettoyage neutre en carbone:

l'heure du changement



Chère cliente, cher client,

Souhaitez-vous réduire l'empreinte carbone de votre entreprise ? Et proscrire en même temps l'usage quotidien des aérosols de nettoyage par votre personnel ?

Alors, nous avons la solution 2-en-1 pour vous: la ligne Granuline de Wetrok. Passez dès maintenant aux **détergents granulaires écologiques Wetrok** et à la **méthode de nettoyage moderne «d'essuyage humide à la mousse»** pour l'environnement et pour la **santé de vos collaborateurs**.

Sept avantages écologiques avec la combinaison imbattable des granulés et de la mousse :

1. agent nettoyant climatiquement neutre
2. hautement biodégradable
3. sans solvant ni conservateurs (sans COV)
4. pas d'eau, moins de volume, moins de trajets
5. une diminution de la consommation de produits chimiques de 30 %
6. une diminution de la consommation d'eau de 90 %
7. se conserve deux fois plus longtemps que les agents nettoyants liquides

Wetrok Granuline se compose de cinq détergents : Pour *le nettoyage climatiquement neutre* de tout votre bâtiment. Ce procédé innovant de granulés en portions individuelles est **breveté, récompensé** par un prix au niveau international et procure des **résultats de nettoyage surprenants**.

Tous les détergents granulaires portent le label «Produit neutre en carbone» de l'organisation indépendante **Climate Partner**. Cela signifie que les émissions de CO₂ ont été calculées, qu'elles sont réduites en permanence et qu'elles sont **compensées par des projets de protection du climat** reconnus à l'international.

Saviez-vous qu'avec les détergents granulaires Wetrok, vous émettez au total 19 % de CO₂ en moins qu'avec les agents nettoyants liquides traditionnels ?

La durabilité ne s'arrête pas chez nous à l'écolabel. **Une méthode de nettoyage économe en ressources** est au moins tout aussi importante. C'est pourquoi nous avons développé la «méthode de nettoyage par essuyage humide à la mousse» : Mélanger les granulés et l'eau dans un flacon et le comprimer pour obtenir une mousse de nettoyage, prête à l'emploi.

Aucune particule de pulvérisation (aérosols) n'est libérée dans l'air. De plus, par rapport à l'utilisation d'un seau, ce procédé permet d'éliminer l'essorage des chiffons, un geste qui endommage les articulations. Une solution complète de préservation de la santé du personnel !

Reportez-vous en page 11 pour plus d'informations sur le projet climat que nous soutenons, la ligne Granuline et le nettoyage à la mousse.

Pour un avenir écologique - unissons nos forces !

Votre

Michael Wälchli

Responsable du marché Wetrok Suisse

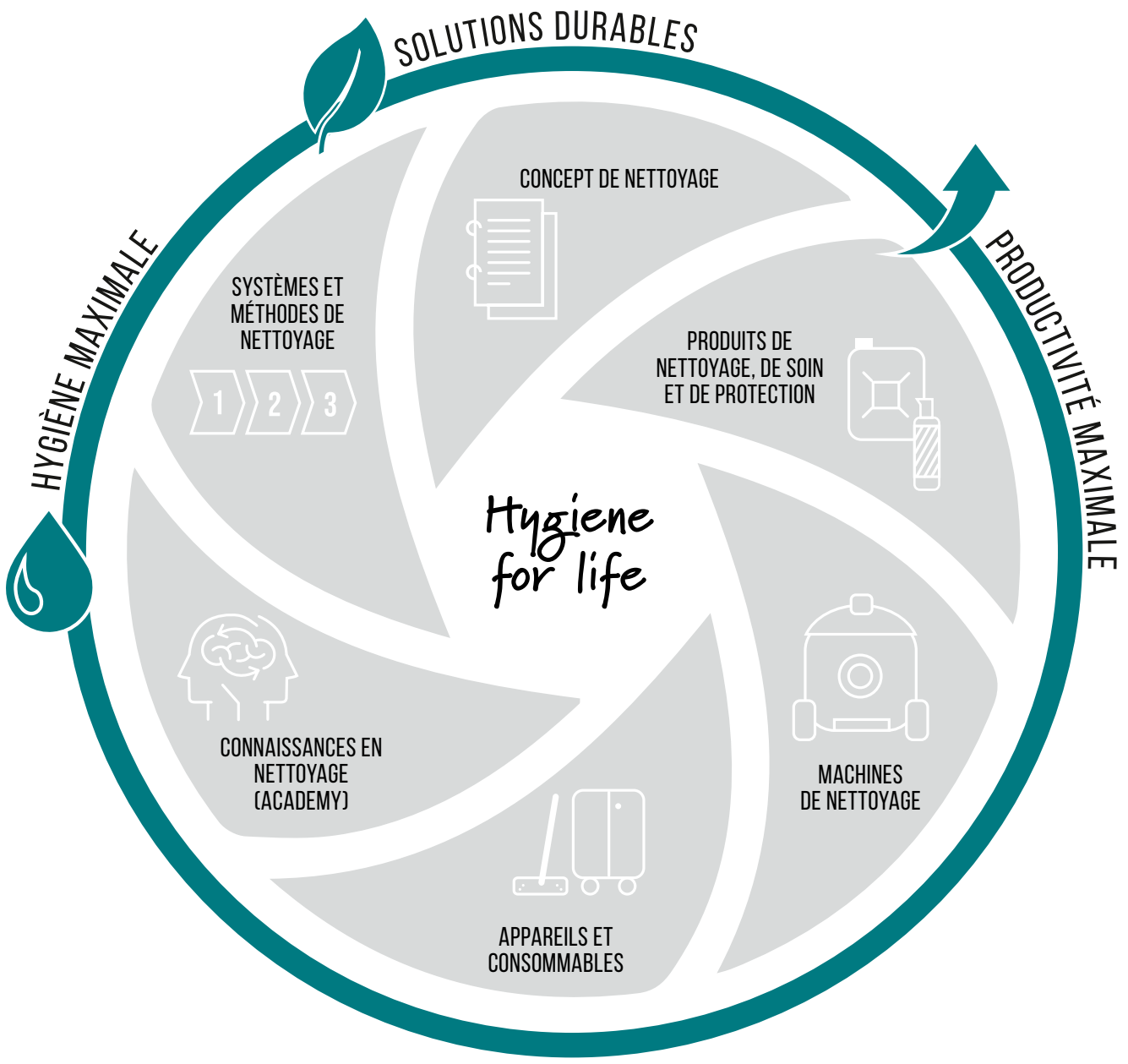

Produits de nettoyage, d'entretien et de protection
à partir de la page 5



Hygiène et désinfection de la peau/des mains
à partir de la page 91



Appareils et consommables
à partir de la page 133



Chariot de nettoyage
à partir de la page 187



Machines
à partir de la page 231



Compétence Centre (Exposé)
à partir de la page 313



Contact
à partir de la page 317





Produits de nettoyage, d'entretien et de protection

Vos tarifs actuels à tout
moment. Se connecter à la
boutique en ligne:



Produits de nettoyage, d'entretien et de protection

Table des matières

Granuline	Page	Détergents pour sols	Page	Détergents universels	Page
Détergents d'entretien		Produits pour essuyage humide		Détergents d'entretien	
Granufloor	12	Fit	32	Alcosal	49
Granusurf	13			Reodor	50
Granusan	14	Produits de protection		Reodor citro	50
		Revêtements		Ergodor Citrus	51
Granuline		Mepol 2000	33	Ergodor Fructus	51
Détergents de fond		Mepol H	33	Ergodor Pinus	52
Granusan forte	15	Cira Cril	34	Resal	52
		Mepol HM	34	Powersurf	53
Granuline		Cira Matt	35	Topclean	53
Détergent pour WC		Mepol HX	35		
Granubowl	16	Mepol Ohm	36	Détergents pour vitres	
		Stoner	36	Détergent spécial	
Détergents pour sols		Polish	37	Vitronet	54
Détergents de fond/industriels					
Antiwax	17	Produits de protection		Détergents sanitaires	
Antiwax forte	17	Huile de bois		Détergents d'entretien	
Antiwax forte classic	18	Leinol BW	38	Caledor	55
Ergo 4	18	Leinol NW	38	Calefom	55
Ergo 8	19			Ergo 24	56
Ergo 22	19	Produits de protection		Reocid	56
Speedclean	20	Bouche-pores		Reocid 2000	57
Indumat	20	Porosol	39	Ergodor Neutralin	57
Uni Top	21			Ergo Diamant	58
Relino	21	Produits de protection		Reofom	58
Remat	22	Imprégnation		Ergo 30	59
Remat forte	22	Imprasol	40		
Rewit 2000	23			Détergents sanitaires	
		Détergents pour tapis		Détergents de fond	
Détergents pour sols		Détergents de fond/intermédiaires		Calexan	60
Détergents d'entretien		Retex	41	Calexan forte	61
Savon Minatol	24	Karpex	41	Ergo 6 Extra	62
Reshine	24	Shampoo	42	Ergo 12	62
Reshine Sport	25			Ergo18	63
Ergo 2	25	Détergents pour tapis		Ergo Blanche	63
Ergo 2 DV-HR	26	Détergents d'entretien/produits			
Ergo Quick	26	spéciaux		Détergents sanitaires	
Libero	27	Karpotek	43	Détergents pour WC	
Ceratop	27	Karpfom	43	Caletin	64
		Karpspray	44	Closetin	64
Détergents pour sols		Karpfrost	44		
Produits d'essuyage traitants		Fomstop	45	Détergents sanitaires	
Remop	28			Désodorisant	
Redur	28	Détergents universels		Biosan	65
Brill	29	Détergents prêts à l'emploi		Déodorant ambiant	65
2care	29	Top Glass forte	46	Air Clean spray parfumé	66
		Brilant	47		
Détergents pour sols		Klarin Plus	47		
Sprays traitants		Acrylstar	48		
Elfspray	30				
Polyspray	30				
US Restorer	31				
Waxspray	31				

Détergents pour la cuisine	Page
Resinox	67
Levanex	67
Decalex	68
Gastrosal	68
Gastrogrill rapid	69
Gastronet	69
Polex	70
Gastroforce	70

Détergents moussants industriels	
Produits pour l'industrie alimentaire	
Ketacid Foam 3	71
Ketovapor Foam 3	71
Ketovapor Foam 3 Chlor	72

Détergents moussants industriels	
Ketacid Brillant	73
Ketovapor Brillant	73

Détergents NEP industriels	
Ketacid CIP3	74
Ketovapor CIP 3	74
Ketovapor CIP3 Chlor	75

Détergents certifiés écologiques	
Détergents d'entretien	
Ecofloor	76
Ecosal	76
Ecovital	77

Détergents certifiés écologiques	
Détergents sanitaires/détergents d'entretien	
Ecosan	78

Détergents certifiés écologiques	
Détergents sanitaires/détergents de fond	
Eco Calixin	79

Détergents certifiés écologiques	
Détergents sanitaires/détergents WC	
Eco Calcitin	80

Ligne wetco	Page
Détergents d'entretien	
wetco floor	81

Ligne wetco	
Détergents universels	
wetco surf	82
wetco cristal	83

Ligne wetco	
Détergents sanitaires	
wetco san	84
wetco san neutral	84

Systèmes de dosage/Emballages vides	
Centre de dosage DC Pro 1 x 4 l	85
Centre de dosage DC Pro 1 x 4 l	85
Centre de dosage DC Pro 1 x 4 l	85
Pompe à fût 0,33 l	86
Gobelet doseur PP	86
Pompes de dosage Wetrok	86
Distributeur 0,5 l	86
Bouteille PE vide 1 l	87
Gobelet doseur PP DIN 20 ml	87
Flacon doseur Easy 1 l	87
couvercle doseur	87

Flacons pulvérisateurs et appareils de nettoyage à la mousse	
Smart Foam 1	88
Smart Foam 3	88
Smart Spray 5	88
Vaporisateur manuel 0,4 l	88
Flacon pulvérisateur 0,5 l	89
Fixofoam Pro	89

Accessoires de prélèvement et de bouchage	
Robinets	90
Clé pour bidons	90
Élément coudé	90

Les étiquettes d'emballage Wetrok

1 Code couleur: La couleur de la barre supérieure de l'étiquette désigne le domaine d'utilisation principal.

Domaine d'utilisation principal:

- Traitement de protection
- Nettoyage du sol
- Nettoyage de tapis
- Détergents universels
- Nettoyage des sanitaires
- Nettoyage WC
- Nettoyage de la cuisine
- Nettoyage dans l'industrie alimentaire et des boissons et nettoyage industriel
- Désinfection
- Savons

2 Nom commercial

3 Pictogrammes de danger: Dans le domaine réglementaire, vous trouverez les informations liées aux dangers et à la sécurité inscrites en toutes lettres à côté du symbole de danger. Les composants indiqués et les allergènes parfumés ainsi que les conservateurs qu'ils contiennent éventuellement apparaissent également sur une liste séparée. La nouvelle étiquette SGH contient au moins deux losanges pour accueillir les pictogrammes SGH. Là où le pictogramme SGH n'est pas nécessaire, le losange contient la mention «no GHS».

4 Mot-clé

5 Indications de danger

6 Composants dangereux

7 Pictogrammes: Indiquent en un clin d'œil le domaine d'utilisation principal ainsi que la méthode.

8 Dosage: La taille des tâches correspond au degré de salissure. Le dosage correspond à dix litres de solution de nettoyage.

9 Quantité nominale de contenu

10 Réf.: Numéro d'article

11 Numéro de lot

12 Valeur pH: 0 à 6 = acide, 7 = neutre, 8 à 14 = basique (alcalin).

13 Adresses: Vous trouvez ici toutes les informations nécessaires pour contacter directement Wetrok.

14 Code QR: lien vers les fiches de données de sécurité

Les pictogrammes et leur signification

Domaine d'utilisation principal:



Four



Installations NEP



Désinfection



DIN 18032



Aspiration de la vapeur



Nettoyage des vitres



Lavage de la vaisselle manuelle



Grill



Sol dur



Sol en bois



Cuisine



Surfaces, meubles



Sanitaires



Tapis



Moquette



WC



Rince-pied



Pierres naturelles et artificielles

Méthodes:



Enduire



Monobrosse



Plumeau Fit



Nettoyage haute pression



Spray réfrigérant



Lavage manuel



Nettoyage manuel



Shampooinage



Mousse pour un nettoyage manuel



Mousse pour un nettoyage manuel (distributeur de mousse)



Nettoyage à la mousse



Récurage



Dose de spray



Dose de spray moussant



Nettoyage au spray



Vaporisation



Vaporisation manuelle



Injection/extraction



Pad pour tapis



Méthode Ultra-Speed



Élimination des salissures importantes



Aspiration à eau



Décharge électrostatique (ESD)



Propriétés antidérapantes



Sport



Danse



Risque de glissade

Dosage:



Salissures légères



Salissures moyennes



Salissures importantes



1 stick pour 4 l d'eau



1 stick pour un distributeur de mousse Wetrok



1 stick pour 10 l d'eau

Certification environnementale:



EU-Flower (Fleur européenne)



Nordic Ecolabel



Sigle environnemental autrichien



Remplissage



Climat neutre



Ecode

Wetrok Granuline

Assortiment complet avec 5 produits

Wetrok Granuline - Nettoyage neutre en carbone avec des granules

Avec la gamme Granuline, Wetrok a fait une percée en matière de recherche écologique: les granules se substituent aux substances liquides dans les agents nettoyants. Ce procédé innovant est breveté, récompensé par un prix au niveau international et neutre en carbone.

Comment cela se passe-t-il?

1. Remplir le distributeur de mousse avec de l'eau
2. Ajouter un sachet individuel de granules
3. Appliquer la mousse obtenue sur le chiffon en microfibres

Les sachets individuels pré-dosés libèrent complètement le personnel de nettoyage de l'étape de dosage!



Quels produits existe-t-il?

Cinq détergents granulaires sont disponibles pour l'ensemble du bâtiment: Wetrok Granufloor (produit d'entretien pour sols), Wetrok Granusurf (détergent pour surfaces), Wetrok Granusan (détergent sanitaire), Wetrok Granusan forte (détergent sanitaire de fond), Wetrok Granubowl (détergent pour WC)

Quels sont les avantages écologiques?

- **75 % d'émissions en moins pendant le transport:**
transport de granules compressés au lieu d'eau (de petits sachets au lieu de grands bidons)
- **Pas de pollution inutile des eaux:**
les sachets individuels pré-dosés empêchent le surdosage
- **30 % de produits chimiques en moins, 90 % d'eau en moins:**
réduction massive de la consommation de ressources en combinaison avec la méthode de nettoyage à la mousse appliquée (par rapport à la méthode au seau)
- **Propriété biodégradable:**
d'après un laboratoire de test indépendant «très bon niveau de biodégradabilité» (selon la norme OECD 302b) et exempt de COV
- **Durée de conservation prolongée:**
durée de conservation minimale garantie de 4 ans (2 ans en moyenne pour les nettoyants liquides), pas besoin d'éliminer les produits chimiques périmés



Neutre en carbone - qu'est-ce que cela signifie?

Tous les détergents granulaires portent le label «Produit neutre en carbone» de Climate Partner. Cela signifie que les émissions de CO₂ ont été calculées, qu'elles sont réduites progressivement (par ex. au niveau de la production, de l'emballage) et qu'elles sont compensées avec le soutien de projets de protection du climat reconnus à l'international.



Climate neutral
Product
ClimatePartner.com/16959-2108-1001



Quel projet de protection climatique est soutenu par Wetrok?

Wetrok soutient l'initiative de la Plastic Bank pour la protection des océans et la prévention des déchets en plastique. En Haïti, en Indonésie, au Brésil et aux Philippines, les locaux ramassent les déchets en plastique. Ils peuvent échanger les déchets dans les points de collecte contre de l'argent, des denrées alimentaires, de l'eau potable et des frais de scolarité. Le projet veille à ce que moins de plastique soit rejeté dans la mer et protège ainsi le climat. Dans le cadre du projet de protection du climat combiné, une compensation du CO₂ est également assurée par des parcs éoliens aux Philippines et dans les Caraïbes.

Granufloor



Application:

- détergent d'entretien très mouillant et sans solvants
- pour le nettoyage d'entretien des revêtements de sol et surfaces lavables (PVC, pierres naturelles et artificielles, brique hollandaise, asphalte, linoléum, caoutchouc, etc.)

Propriétés:

- pH neutre (en solution prête à l'emploi)
- nettoyant granulé préportionné et auto-mélangeur
- non moussant
- parfumé
- coloration verte
- biodégradable selon la norme OCDE 302b

Attention:

- à dissoudre: verser le contenu du sachet dans un seau ou une autolaveuse et laisser fondre. Ne pas fermer le baril/tank (formation de gaz)

Valeur pH (concentré)*: -

Mousse: non moussant



1 stick pour 8 l d'eau



1 stick pour 30 l d'eau



1 stick pour 10 l d'eau

N° d'art. Conditionnement

18720	Boîte de 25 sticks
18721	10 boîtes de 25 sticks chacune

UV

1 pce = 25 sticks
1 pce = 250 sticks

Accessoires en option

18740	Boîte à sticks Granuline vide	1 pce
18742	Tige d'agitation Granuline	1 pce

* Valeur pH approximative du produit concentré, la valeur pH ne s'applique pas aux produits sans eau.

** Taxe COV par pièce facturée au prix net du produit, la taxe COV s'élève à CHF 3,00/kg.

Granusurf



Application:

- pour le nettoyage d'entretien des surfaces et revêtements de sol lavables (matières plastiques, verre, acier chromé, pierres naturelles et artificielles, etc.)
- peut être utilisé aussi bien dans le distributeur de mousse Wetrok que pour le nettoyage humide/à l'eau des surfaces

Propriétés:

- pH neutre (en solution prête à l'emploi)
- nettoyant granulé préportionné
- très moussant
- parfumé
- coloration bleue
- biodégradable selon la norme OCDE 302b

Attention:

- à dissoudre : fermer le distributeur de mousse et secouer énergiquement pendant 15 à 30 secondes

Valeur pH (concentré)*: –

Mousse: moussant



1 stick pour 4 l d'eau



1 stick pour un distributeur de mousse

N° d'art.	Conditionnement	UV
18710	Boîte de 25 sticks	1 pce = 25 sticks
18711	10 boîtes de 25 sticks chacune	1 pce = 250 sticks

Accessoires en option

18718	Distributeur de mousse vide Granusurf 0,5 l	1 pce
18717	Flacon pulvérisateur Granusurf vide de 0,5 l, sans embout	1 pce
10068	Pistolet à mousse bleu Professional	1 pce
18740	Boîte à sticks Granuline vide	1 pce

* Valeur pH approximative du produit concentré, la valeur pH ne s'applique pas aux produits sans eau.

** Taxe COV par pièce facturée au prix net du produit, la taxe COV s'élève à CHF 3,00/kg.

Granusan



Application:

- détergent sanitaire d'entretien acide pour l'élimination des dépôts calcaires et de tous types de salissures
- dureté de l'eau : jusqu'à moyenne
- pour le nettoyage d'entretien des surfaces lavables et résistantes aux acides (porcelaine sanitaire, robinetteries, plaques en céramique, salles de bains/de douche/d'eau et sanitaires, etc.)

Propriétés:

- acide (en solution prête à l'emploi)
- nettoyant granulé préportionné
- très moussant
- parfumé
- coloration rouge
- biodégradable selon la norme OCDE 302b
- non corrosif à l'égard des robinetteries sanitaires chromées

Attention:

- à dissoudre : fermer le distributeur de mousse et secouer énergiquement pendant 15 à 30 secondes
- inapproprié pour les surfaces sensibles aux acides (calcaire, marbre, brique hollandaise, aluminium, etc.)
- Ne pas nettoyer les robinetteries sanitaires dont les surfaces sont chaudes.

Valeur pH (concentré)*: -

Mousse: moussant



1 stick pour 4 l d'eau



1 stick pour un distributeur de mousse

N° d'art.	Conditionnement	UV
18730	Boîte de 25 sticks	1 pce = 25 sticks
18731	10 boîtes de 25 sticks chacune	1 pce = 250 sticks

Accessoires en option

18738	Distributeur de mousse vide Granusan 0,5 l	1 pce
18737	Flacon pulvérisateur Granusan vide de 0,5 l, sans embout	1 pce
10069	Pistolet à mousse jaune Professiona	1 pce
18740	Boîte à sticks Granuline vide	1 pce

* Valeur pH approximative du produit concentré, la valeur pH ne s'applique pas aux produits sans eau.

** Taxe COV par pièce facturée au prix net du produit, la taxe COV s'élève à CHF 3,00/kg.

Granusan forte



Application:

- détergent sanitaire de fond très acide pour l'élimination des dépôts calcaires et de tous types de salissures
- dureté de l'eau : jusqu'à élevée
- pour le nettoyage de fond des surfaces lavables et résistantes aux acides (porcelaine sanitaire, robinetteries, plaques en céramique, salles de bains, salles de bains/ de douche/d'eau et sanitaires, etc.)

Propriétés:

- très fortement acide (en solution prête à l'emploi)
- nettoyant granulé préportionné
- très moussant
- non parfumé
- coloration rouge
- biodégradable selon la norme OCDE 302b
- non corrosif à l'égard des robinetteries sanitaires chromées

Attention:

- à dissoudre : fermer le distributeur de mousse et secouer énergiquement pendant 15 à 30 secondes
- inapproprié pour les surfaces sensibles aux acides (calcaire, marbre, brique hollandaise, aluminium, etc.)
- Ne pas nettoyer les robinetteries sanitaires dont les surfaces sont chaudes.

Valeur pH (concentré)*: –

Mousse: moussant



1 stick pour 4 l d'eau



1 stick pour un distributeur de mousse

N° d'art.	Conditionnement	UV
18760	1 boîte de 25 sticks	1 pce = 25 sticks
18761	10 boîtes de 25 sticks chacune	1 pce = 250 sticks

Accessoires en option

18768	Distributeur de mousse Granusan forte vide de 0,5 l	1 pce
18767	Flacon pulvérisateur Granusan forte vide de 0,5 l, sans embout	1 pce
10069	Pistolet à mousse jaune Professiona	1 pce
10070	Pistolet à mousse rouge Professional	1 pce
18740	Boîte à sticks Granuline vide	1 pce

* Valeur pH approximative du produit concentré, la valeur pH ne s'applique pas aux produits sans eau.

** Taxe COV par pièce facturée au prix net du produit, la taxe COV s'élève à CHF 3,00/kg.

Produits de nettoyage, d'entretien et de protection

Granuline – Détergent pour WC



Granubowl



Application:

- détergent de fond très acide pour WC pour l'élimination des dépôts de calcaire, d'urate et d'autres salissures
- pour le nettoyage de fond des surfaces lavables et résistantes aux acides (cuvettes de WC)

Propriétés:

- très fortement acide (en solution prête à l'emploi)
- nettoyant granulé préportionné
- très moussant
- coloration bleue
- biodégradable selon la norme OCDE 302b

Attention:

- inapproprié pour les surfaces sensibles aux acides (calcaire, marbre, brique hollandaise, aluminium, etc.)

Valeur pH (concentré)*: -

Mousse: moussant



1 stick par toilettes

N° d'art.	Conditionnement	UV
18770	1 boîte de 25 sticks	1 pce = 25 sticks
18771	10 boîtes de 25 sticks chacune	1 pce = 250 sticks
Accessoires en option		
18740	Boîte à sticks Granuline vide	1 pce

* Valeur pH approximative du produit concentré, la valeur pH ne s'applique pas aux produits sans eau.

** Taxe COV par pièce facturée au prix net du produit, la taxe COV s'élève à CHF 3,00/kg.

Produits de nettoyage, d'entretien et de protection

Détergents pour sols – Détergents de fond/industriels

Antiwax



Application:

- détergent de fond et industriel haute performance
- pour éliminer l'huile, la graisse et les autres salissures industrielles courantes
- approprié pour le retrait de films de protection (revêtements à base de cire)
- pour le nettoyage de surfaces et de revêtements de sol lavables et résistants aux alcalis (PVC, pierres naturelles et artificielles, brique hollandaise, asphalte, etc.)

Propriétés:

- peu moussant
- légèrement alcalin
- non parfumé
- avec solvants

Attention:

- Dosage maximal de 5 % pour le linoléum, en cas de dosage supérieur à 10 %, rincer ensuite à l'eau

Valeur pH (concentré)*: 9.5–10.5

Mousse: produit adapté pour machine



Nettoyage d'entretien

0,05 l–0,1 l/10 l



Nettoyage intermédiaire

0,2 l–0,5 l/10 l



Nettoyage de fond

2 l/10 l

Élimination de cire

1 l–3 l/10 l

N° d'art.	Conditionnement	UV	COV**
11100	Bidon de 10 l	1 pce = 10 l	1.23
11108	Bidon de 10 l	1 pce = 1 palette (60 × 10 l)	74.34
11105	Fût 200 l	1 pce = 200 l	24.78

Accessoires en option

10102	Distributeur vide Antiwax 0,5 l	1 pce	
-------	---------------------------------	-------	--

Antiwax forte



Application:

- détergent de fond et industriel haute performance
- pour éliminer l'huile, la graisse et les autres salissures industrielles courantes
- pour le nettoyage de surfaces et de revêtements de sol lavables et résistants aux solvants (PVC, pierres naturelles et artificielles, brique hollandaise, etc.)
- également approprié pour le nettoyage de sols en bois non vitrifiés
- convient également pour l'élimination de couches de polymère et de cire

Propriétés:

- peu moussant
- légèrement alcalin
- parfumé
- avec solvants

Attention:

- inapproprié pour le nettoyage d'entretien des revêtements de sol traités avec des dispersions brillantes
- Dosage maximal de 5 % sur les surfaces laquées ou les élastomères (gomme, caoutchouc)

Valeur pH (concentré)*: 8–9

Mousse: produit adapté pour machine



Nettoyage d'entretien

0,05 l–0,1 l/10 l



Nettoyage intermédiaire

0,1 l–0,2 l/10 l



Nettoyage de fond

3 l–5 l/10 l

Élimination de cire

1 l–3 l/10 l

N° d'art.	Conditionnement	UV	COV**
11000	Bidon de 10 l	1 pce = 10 l	3.03
11008	Bidon de 10 l	1 pce = 1 palette (60 × 10 l)	181.62
11013	Bidon de 5 l	1 pce = 3 × 5 l	4.55
10201	Distributeur plein de 0,5 l	1 pce = 10 × 0,5 l	1.51
11005	Fût 200 l	1 pce = 200 l	60.54

Accessoires en option

10101	Distributeur vide Antiwax forte 0,5 l	1 pce	
-------	---------------------------------------	-------	--

Produits de nettoyage, d'entretien et de protection

Détergents pour sols – Détergents de fond/industriels

Antiwax forte classic



Application:

- détergent de fond et industriel haute performance
- pour éliminer l'huile, la graisse et les autres salissures industrielles courantes
- pour le nettoyage de surfaces et de revêtements de sol lavables et résistants aux solvants (PVC, pierres naturelles et artificielles, brique hollandaise, etc.)
- également approprié pour le nettoyage de sols en bois non vitrifiés
- convient également pour l'élimination de couches de polymère et de cire

Propriétés:

- peu moussant
- légèrement alcalin
- parfumé
- avec solvants

Attention:

- inapproprié pour le nettoyage d'entretien des revêtements de sol traités avec des dispersions brillantes
- Dosage maximal de 5 % pour les surfaces laquées ou les élastomères (gomme, caoutchouc)
- L'autolaveuse, avec son système de dosage proposé en option, doit être nettoyée à fond après chaque utilisation conformément au mode d'emploi

Valeur pH (concentré)*: 8.6–9.6

Mousse: produit adapté pour machine



Nettoyage d'entretien

0,05 l–0,1 l/10 l



Nettoyage intermédiaire

0,1 l–0,2 l/10 l



Nettoyage de fond

3 l–5 l/10 l

Elimination de cire

1 l–3 l/10 l

N° d'art.	Conditionnement	UV	COV**
11900	Bidon de 10 l	1 pce = 10 l	2.77
11905	Fût 200 l	1 pce = 200 l	55.38

Accessoires en option

10073	Distributeur vide Antiwax forte classic 0,5 l	1 pce	
-------	---	-------	--

Ergo 4



Application:

- détergent de fond très alcalin
- élimine les salissures tenaces, grasses et huileuses des surfaces résistantes aux alcalis et à l'eau

Propriétés:

- peu moussant
- très alcalin
- avec solvants
- légèrement parfumé

Attention:

- inapproprié pour les revêtements de sols et surfaces sensibles aux alcalis (linoléum, caoutchouc, aluminium, émail, etc.)

Valeur pH (concentré)*: 13–14

Mousse: produit adapté pour machine



Nettoyage de fond

0,5 l–0,8 l/10 l

N° d'art.	Conditionnement	UV	COV**
1004010	Bidon de 10 l	1 pce = 10 l	1.55

* Valeur pH approximative du produit concentré, la valeur pH ne s'applique pas aux produits sans eau.

** Taxe COV par pièce facturée au prix net du produit, la taxe COV s'élève à CHF 3,00/kg.

Produits de nettoyage, d'entretien et de protection

Détergents pour sols – Détergents de fond/industriels

Ergo 8



Application:

- détergent industriel de fond très haute performance
- pour l'élimination de cires, huiles, graisses et autres salissures industrielles courantes
- pour l'élimination d'huile et de suie sur les calandres, jantes, châssis et moteurs
- pour le nettoyage de surfaces et de revêtements de sol lavables et résistants aux alcalis (PVC, pierres naturelles et artificielles, brique hollandaise, asphalte, etc.)

Propriétés:

- peu moussant
- très alcalin
- avec solvants
- légèrement parfumé

Attention:

- inapproprié pour le nettoyage d'entretien des revêtements de sol traités avec des dispersions brillantes
- inapproprié pour le linoléum, le caoutchouc, les revêtements en bois ainsi que pour les surfaces peintes ou laquées

Valeur pH (concentré)*: 13–14

Mousse: produit adapté pour machine



 **Nettoyage d'entretien**
0,05 l-0,2 l/10 l

 **Nettoyage de fond**
0,2 l-1 l/10 l

N° d'art.	Conditionnement	UV	COV**
1008010	Bidon de 10 l	1 pce = 10 l	1.50
1008090	Fût 200 l	1 pce = 200 l	29.91

Ergo 22



Application:

- détergent de fond haute performance pour l'élimination des salissures grasses et huileuses
- pour le nettoyage de surfaces et de revêtements de sol lavables et résistants aux solvants et aux alcalis (PVC, pierres naturelles et artificielles, brique hollandaise, etc.)
- pour l'élimination d'huile et de suie sur les moteurs

Propriétés:

- peu moussant
- légèrement alcalin
- avec solvants
- parfumé

Attention:

- inapproprié pour le nettoyage d'entretien des revêtements de sol traités avec des dispersions brillantes

Valeur pH (concentré)*: 10–11

Mousse: produit adapté pour machine



 **Nettoyage d'entretien**
0,05 l-0,1 l/10 l

 **Nettoyage intermédiaire**
0,2 l-1 l/10 l

 **Nettoyage de fond**
0,5 l-2 l/10 l

N° d'art.	Conditionnement	UV	COV**
1022010	Bidon de 10 l	1 pce = 10 l	4.56

* Valeur pH approximative du produit concentré, la valeur pH ne s'applique pas aux produits sans eau.

** Taxe COV par pièce facturée au prix net du produit, la taxe COV s'élève à CHF 3,00/kg.

Produits de nettoyage, d'entretien et de protection

Détergents pour sols – Détergents de fond/industriels

Speedclean



Application:

- détergent de fond haute performance pour le linoléum et le PVC
- spécialement conçu pour le nettoyage de fond avec la machine autolaveuse
- pour l'élimination des couches de polymère et de cire
- pour le nettoyage de fond à la machine de revêtements de sol lavables et résistants aux solvants
- très bonne élimination des couches de polymère tenaces (élimination des croûtes)

Propriétés:

- non répertorié comme matière dangereuse
- empêche les pads de coller
- peu moussant
- avec solvants
- légèrement alcalin
- parfumé

Attention:

- ne convient pas pour les sols sensibles aux solvants tels que les revêtements de sol en caoutchouc, les sols à l'époxy, l'asphalte ou les surfaces peintes
- nettoyer uniquement les revêtements de sol en polyuréthane sans marquage de terrain
- ne convient pas aux revêtements de sol sensibles aux acides

Valeur pH (concentré)*: 8–9

Mousse: produit adapté pour machine



 **Nettoyage de fond**
3–5 l/10 l

 **Nettoyage de fond**
5 l/10 l

Élimination des salissures incrustées
5 l/10 l

N° d'art.	Conditionnement	UV	COV**
11050	Bidon de 10 l	1 pce = 10 l	3.47

Indumat



Application:

- détergent de fond et industriel haute performance
- pour éliminer l'huile, la graisse et les autres salissures industrielles courantes
- pour le nettoyage de surfaces et de revêtements de sol lavables et résistants aux solvants (PVC, pierres naturelles et artificielles, brique hollandaise, etc.)

Propriétés:

- peu moussant
- très alcalin
- avec solvants
- non parfumé

Attention:

- inapproprié pour le nettoyage d'entretien des revêtements de sol traités avec des dispersions brillantes
- inapproprié pour le linoléum, le caoutchouc, les revêtements en bois, l'asphalte, les surfaces peintes
- L'autolaveuse, avec son système de dosage proposé en option, doit être nettoyée à fond après chaque utilisation conformément au mode d'emploi

Valeur pH (concentré)*: 13–14

Mousse: produit adapté pour machine



 **Nettoyage d'entretien**
0,05 l–0,1 l/10 l

 **Nettoyage intermédiaire**
0,2 l–0,5 l/10 l

 **Nettoyage de fond**
1 l/10 l

N° d'art.	Conditionnement	UV	COV**
11260	Bidon de 10 l	1 pce = 10 l	3.23
11265	Fût 200 l	1 pce = 200 l	64.50

* Valeur pH approximative du produit concentré, la valeur pH ne s'applique pas aux produits sans eau.

** Taxe COV par pièce facturée au prix net du produit, la taxe COV s'élève à CHF 3,00/kg.

Produits de nettoyage, d'entretien et de protection

Détergents pour sols – Détergents de fond/industriels

Uni Top



Application:

- multi-usage très efficace, nécessite peu de force mécanique
- pour l'élimination des salissures très grasses et huileuses ainsi que de la suie
- pour le nettoyage des surfaces et de revêtements de sol lavables et résistants aux solvants et aux alcalis
- approprié pour le nettoyage de machines, moteurs, appareils, grilles de barbecue, fours, etc.

Propriétés:

- peu moussant
- très alcalin
- avec solvants
- non parfumé

Attention:

- inapproprié pour les revêtements de sols et surfaces sensibles aux alcalis (linoléum, caoutchouc, aluminium, émail, etc.)

Valeur pH (concentré)*: 12–13

Mousse: produit adapté pour machine



 **Nettoyage d'entretien**
0,1 l–0,3 l/10 l

 **Nettoyage de fond**
0,5 l–2 l/10 l

 5,0 l/10 l

N° d'art. Conditionnement
4139010 Bidon de 10 l

UV
1 pce = 10 l

COV**
2.23

Relino



Application:

- détergent de fond haute performance pour linoléum
- approprié pour éliminer les couches de polymère et de cire
- pour le nettoyage à la machine de revêtements de sol lavables et résistants aux solvants (PVC, pierres naturelles et artificielles, brique hollandaise, linoléum, etc.)

Propriétés:

- peu moussant
- légèrement alcalin
- avec solvants
- non parfumé

Attention:

- inapproprié pour l'asphalte et les surfaces peintes
- ne convient pas aux revêtements de sol sensibles aux acides

Valeur pH (concentré)*: 10.5–11.5

Mousse: produit adapté pour machine



 **Nettoyage intermédiaire**
0,2 l–0,5 l/10 l

 **Nettoyage de fond**
2 l–5 l/10 l

N° d'art. Conditionnement
11220 Bidon de 10 l

UV
1 pce = 10 l

COV**
3.44

* Valeur pH approximative du produit concentré, la valeur pH ne s'applique pas aux produits sans eau.

** Taxe COV par pièce facturée au prix net du produit, la taxe COV s'élève à CHF 3,00/kg.

Produits de nettoyage, d'entretien et de protection

Détergents pour sols – Détergents de fond/industriels

Remat



Application:

- détergent de fond haute performance
- approprié pour éliminer les couches de polymère et de cire
- pour le nettoyage mécanique de revêtements de sol lavables et résistants aux alcalis (PVC, pierres naturelles et artificielles, brique hollandaise, etc.)

Propriétés:

- peu moussant
- avec solvants
- très alcalin
- légèrement parfumé

Attention:

- inapproprié pour le linoléum, le caoutchouc, les revêtements en bois, l'asphalte, les surfaces peintes

Valeur pH (concentré)*: 12.5–13.5

Mousse: produit adapté pour machine



Nettoyage intermédiaire
0,1 l–0,5 l/10 l



Nettoyage de fond
1–2 l/10 l

Élimination des salissures incrustées
2 l/10 l

N° d'art. Conditionnement

11250 Bidon de 10 l

UV

1 pce = 10 l

COV**

2.43

Remat forte



Application:

- détergent de fond très haute performance pour éliminer les couches de polymère et de cire
- pour une élimination idéale des salissures incrustées
- pour le nettoyage mécanique de revêtements de sol lavables et résistants aux alcalis (PVC, pierres naturelles et artificielles, brique hollandaise, etc.)

Propriétés:

- peu moussant
- avec solvants
- très alcalin
- non parfumé

Attention:

- Dosage maximal de 20 % pour les revêtements en pierre artificielle polie, époxy et les revêtements de sol polyuréthane
- inapproprié pour le linoléum, le caoutchouc, les revêtements en bois, l'asphalte, les surfaces peintes
- Bien rincer à l'eau les appareils et les machines après utilisation

Valeur pH (concentré)*: 13–14

Mousse: produit adapté pour machine



Nettoyage intermédiaire
0,1 l–0,5 l/10 l



Nettoyage de fond
1–2 l/10 l

Élimination des salissures incrustées
2 l/10 l

N° d'art. Conditionnement

11270 Bidon de 10 l

UV

1 pce = 10 l

COV**

2.02

* Valeur pH approximative du produit concentré, la valeur pH ne s'applique pas aux produits sans eau.

** Taxe COV par pièce facturée au prix net du produit, la taxe COV s'élève à CHF 3,00/kg.

Wetrotk Suisse – Edition 2023/2024 – Prix hors TVA. Toute modification réservée.

Produits de nettoyage, d'entretien et de protection

Détergents pour sols – Détergents de fond/industriels

Rewit 2000



Application:

- détergent de fond haute performance
- approprié pour éliminer les couches de polymère et de cire
- pour le nettoyage de revêtements de sol lavables et résistants aux alcalis (PVC, pierres naturelles et artificielles, brique hollandaise, etc.)
- approprié au nettoyage de l'asphalte

Propriétés:

- peu moussant
- légèrement alcalin
- avec solvants

Attention:

- Dosage maximal de 5 % pour le linoléum
- inapproprié pour le nettoyage d'entretien des revêtements de sol traités avec des dispersions brillantes
- ne convient pas aux revêtements de sol sensibles aux acides

Valeur pH (concentré)*: 10.5–11.5

Mousse: produit adapté pour machine



Nettoyage d'entretien

0,05 l–0,1 l/10 l



Nettoyage intermédiaire

0,2 l–0,5 l/10 l



Nettoyage de fond

1 l–2 l/10 l

N° d'art.	Conditionnement	UV
-----------	-----------------	----

11200	Bidon de 10 l	1 pce = 10 l
-------	---------------	--------------

11205	Fût 200 l	1 pce = 200 l
-------	-----------	---------------

* Valeur pH approximative du produit concentré, la valeur pH ne s'applique pas aux produits sans eau.

** Taxe COV par pièce facturée au prix net du produit, la taxe COV s'élève à CHF 3,00/kg.

Produits de nettoyage, d'entretien et de protection

Détergents pour sols – Détergents d'entretien

Savon Minatol



Application:

- savon de récurage épais
- pour l'élimination des salissures de toutes sortes sur les revêtements de sol résistants à l'eau (PVC, pierres naturelles et artificielles, brique hollandaise, asphalte, linoléum, caoutchouc, etc.)

Propriétés:

- peu moussant
- légèrement alcalin
- légèrement parfumé
- soluble dans l'eau froide

N° d'art. Conditionnement

1030010 Bidon de 10 l

Valeur pH (concentré)*: 9.5–10.5

Mousse: –

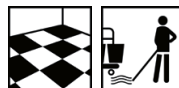

 **Nettoyage d'entretien**

0,1 l–0,4 l/10 l

UV

1 pce = 10 l

Reshine



Application:

- pour le nettoyage d'entretien de surfaces et revêtements de sol lavables et résistants aux alcalis (PVC, pierres naturelles et artificielles, brique hollandaise, asphalte, linoléum, caoutchouc, etc.)
- détergent d'entretien ultra puissant et multi-usages

Propriétés:

- peu moussant
- légèrement alcalin
- légèrement parfumé
- entretient la brillance du sol
- répond aux exigences de la norme DIN 18032

N° d'art. Conditionnement

12260 Bidon 10 l

12263 Bidon de 5 l

12261 Distributeur plein de 0,5 l

12265 Fût 200 l

Valeur pH (concentré)*: 9–10

Mousse: produit adapté pour machine



 **Nettoyage d'entretien**

0,1 l–0,2 l/10 l

 **Nettoyage intermédiaire**

0,2 l–0,5 l/10 l

 **Élimination des agents adhésifs**

1,0 l/10 l

UV

1 pce = 10 l

1 pce = 3 × 5 l

1 pce = 10 × 0,5 l

1 pce = 200 l

Accessoires en option

10087 Distributeur vide Reshine 0,5 l

1 pce

* Valeur pH approximative du produit concentré, la valeur pH ne s'applique pas aux produits sans eau.

** Taxe COV par pièce facturée au prix net du produit, la taxe COV s'élève à CHF 3,00/kg.

Produits de nettoyage, d'entretien et de protection

Détergents pour sols – Détergents d'entretien

Reshine Sport



Application:

- détergent d'entretien et de fond très haute performance certifié DIN 18032 pour salles de sport
- optimisé pour l'élimination de toutes sortes d'agents de résines
- n'altère pas les délimitations de terrain
- pour le nettoyage des revêtements de sol résistants à l'eau et sans enduit
- convient aux surfaces et revêtements de sol lavables, résistants aux solvants et aux alcalis (PVC, pierres naturelles et artificielles, brique hollandaise, linoléum, caoutchouc, etc.) dans les salles de sport

Propriétés:

- peu moussant
- légèrement alcalin
- légèrement parfumé
- répond aux exigences de la norme DIN 18032

Attention:

- Maintenir le sol humide pendant la durée d'action !
- L'autolaveuse, avec son système de dosage proposé en option, doit être nettoyée à fond après chaque utilisation conformément au mode d'emploi
- pour d'autres informations, se reporter à l'étiquette et à la fiche technique de produit

Valeur pH (concentré)*: 10.5-11.5

Mousse: produit adapté pour machine



Nettoyage d'entretien
0,2 l–0,5 l/10 l



Nettoyage de fond
0,5 l–1,0 l/10 l

N° d'art.	Conditionnement	UV	COV**
12280	Bidon de 10 l	1 pce = 10 l	10.23
12281	Bidon de 5 l	1 pce = 3 x 5 l	15.35

Accessoires en option

12282	Flacon pulvérisateur Reshine Sport vide de 0,5 l, sans embout	1 pce
10149	Pistolet vaporisateur bleue Standard	1 pce
10019	Pistolet vaporisateur bleue Professional	1 pce

Ergo 2



Application:

- détergent d'entretien haute performance et multiusage
- pour le nettoyage d'entretien de surfaces et revêtements de sol lavables et résistants aux alcalis (PVC, pierres naturelles et artificielles, brique hollandaise, asphalte, linoléum, caoutchouc, etc.)

Propriétés:

- peu moussant
- légèrement alcalin
- légèrement parfumé
- répond aux exigences de la norme DIN 18032

Attention:

- si la dose est trop élevée ou si la durée d'application est trop longue, Ergo 2 peut détériorer ou dissoudre les couches d'acrylique, vernis et peintures dilués à l'eau
- Une attention particulière est requise en cas d'application sur de l'aluminium anodisé

Valeur pH (concentré)*: 9.5–10.5

Mousse: produit adapté pour machine

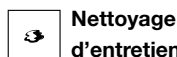

Nettoyage d'entretien
0,1 l–0,3 l/10 l



Nettoyage de fond
1 l–2 l/10 l

N° d'art.	Conditionnement	UV
1002010	Bidon de 10 l	1 pce = 10 l
1002090	Fût 200 l	1 pce = 200 l

Accessoires en option

10080	Distributeur vide Ergo 2 0,5 l	1 pce
-------	--------------------------------	-------

** Taxe COV par pièce facturée au prix net du produit, la taxe COV s'élève à CHF 3,00/kg.

Produits de nettoyage, d'entretien et de protection

Détergents pour sols – Détergents d'entretien

Ergo 2 DV-HR



Application:

- détergent universel multi-usages
- pour l'élimination de salissures de toutes sortes sur les surfaces et revêtements de sol résistants à l'eau (PVC, pierres naturelles et artificielles, brique hollandaise, bitume, linoléum, caoutchouc, etc.)
- approprié pour les domaines alimentaire et pharmaceutique

Propriétés:

- non moussant
- légèrement alcalin
- sans parfum ni colorants
- contient de la stéarine uniquement végétale

Attention:

- si la dose est trop élevée ou si la durée d'application est trop longue, Ergo 2 DV-HR peut détériorer ou dissoudre les couches d'acrylique, vernis et peintures dilués à l'eau
- Une attention particulière est requise en cas d'application sur de l'aluminium anodisé

Valeur pH (concentré)*: 9.5–10.5

Mousse: produit adapté pour machine



 **Nettoyage d'entretien**
0,1 l–0,3 l/10 l

N° d'art.	Conditionnement	UV
1003020	Bidon de 10 l	1 pce = 10 l

Accessoires en option

10081	Distributeur vide Ergo 2 DV-HR 0,5 l	1 pce
-------	--------------------------------------	-------

Ergo Quick



Application:

- détergent d'entretien à action ultra rapide
- pour le nettoyage d'entretien de tous les revêtements de sol résistants à l'eau (PVC, pierres naturelles et artificielles, brique hollandaise, asphalte, linoléum, caoutchouc, etc.)
- permet un travail rapide à l'autolaveuse

Propriétés:

- peu moussant
- légèrement alcalin
- sans solvant
- parfumé
- répond aux exigences de la norme DIN 18032

Valeur pH (concentré)*: 9.5–10.5

Mousse: produit adapté pour machine



 **Nettoyage d'entretien**
0,05 l–0,2 l/10 l

 **Nettoyage intermédiaire**
0,2 l–0,5 l/10 l

 **Nettoyage au spray**
0,5 l/10 l

N° d'art.	Conditionnement	UV
1006010	Bidon de 10 l	1 pce = 10 l
1006090	Fût 200 l	1 pce = 200 l

Accessoires en option

10083	Distributeur vide Ergo Quick 0,5 l	1 pce
-------	------------------------------------	-------

* Valeur pH approximative du produit concentré, la valeur pH ne s'applique pas aux produits sans eau.

** Taxe COV par pièce facturée au prix net du produit, la taxe COV s'élève à CHF 3,00/kg.

Produits de nettoyage, d'entretien et de protection

Détergents pour sols – Détergents d'entretien

Libero



Application:

- détergent d'entretien multi-usages sans tensio-actif
- pour le nettoyage d'entretien de surfaces et revêtements de sol lavables (PVC, pierres naturelles et artificielles, brique hollandaise, linoléum, caoutchouc, etc.)
- également approprié pour le nettoyage de sols en bois vitrifiés et huilés
- approprié pour le nettoyage des moquettes
- pour le nettoyage des fenêtres et des surfaces vitrées
- en cas d'utilisation non diluée convient pour le nettoyage et l'entretien du cuir lisse

Propriétés:

- détergent universel sans tensio-actif reposant sur la micro-émulsion
- réduit l'adhérence des salissures grâce à la microémulsion
- pH neutre
- sans solvant
- non parfumé
- non répertorié comme matière dangereuse
- approprié pour les revêtements de sol dissipateurs
- répond aux exigences de la norme DIN 18032

N° d'art. Conditionnement

11800	Bidon de 10 l
11803	Bidon de 5 l
11802	Bouteille de 1 l

Valeur pH (concentré)*: 6.5–7.5

Mousse: produit adapté pour machine

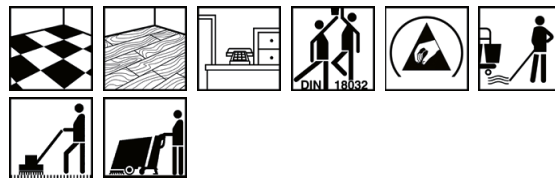

Nettoyage d'entretien
0,05 l–0,2 l/10 l

Nettoyage intermédiaire
0,2 l–0,3 l/10 l

Propriétés antidérapantes
0,05 l–0,1 l/10 l

Revêtements de gymnase
0,1 l–0,2 l/10 l

Pistes de danse
0,2 l–0,3 l/10 l

Injection/extraction
0,2 l/10 l

Méthode pad pour tapis
2 l/10 l

Entretien
non dilué (100%)

UV

11800	Bidon de 10 l	1 pce = 10 l
11803	Bidon de 5 l	1 pce = 3 x 5 l
11802	Bouteille de 1 l	1 pce = 10 x 1 l

Ceratop



Application:

- détergent d'entretien très performant
- pour le nettoyage d'entretien de revêtements de sol durs et résistants aux alcalis (plaques en céramique, pierres naturelles et artificielles, brique hollandaise, etc.)
- spécialement adapté aux revêtements de sol en faïence et microporeux

Propriétés:

- peu moussant
- très alcalin
- sans solvant
- légèrement parfumé

N° d'art. Conditionnement

16000	Bidon de 10 l
-------	---------------

Valeur pH (concentré)*: 12.5–13.5

Mousse: produit adapté pour machine



Nettoyage d'entretien
0,05 l–0,1 l/10 l

Nettoyage intermédiaire
0,2 l–0,5 l/10 l

UV

16000	Bidon de 10 l	1 pce = 10 l
-------	---------------	--------------

Accessoires en option

10074	Distributeur vide Ceratop 0,5 l	1 pce
-------	---------------------------------	-------

* Valeur pH approximative du produit concentré, la valeur pH ne s'applique pas aux produits sans eau.

** Taxe COV par pièce facturée au prix net du produit, la taxe COV s'élève à CHF 3,00/kg.

Produits de nettoyage, d'entretien et de protection

Détergents pour sols – Produits d'essuyage traitants

Remop



Application:

- détergent d'entretien non recouvrant et traitant
- pour le nettoyage d'entretien et le traitement des revêtements de sol lavables (PVC, pierres naturelles et artificielles, brique hollandaise, linoléum, sols en bois huilés, caoutchouc, etc.)

Propriétés:

- peu moussant
- légèrement acide
- non recouvrant
- légèrement parfumé

N° d'art. Conditionnement

15450	Bidon de 10 l	1 pce = 10 l
15455	Fût 200 l	1 pce = 200 l

Valeur pH (concentré)*: 5.7–6.7

Mousse: produit adapté pour machine



 **Nettoyage d'entretien**
0,1 l–0,2 l/10 l

 **Nettoyage intermédiaire**
0,2 l–0,3 l/10 l

Accessoires en option

10180	Distributeur vide Remop 0,5 l	1 pce
-------	-------------------------------	-------

Redur



Application:

- détergent d'entretien très antidérapant, agréé DIN 18032
- pour le nettoyage d'entretien et le traitement des revêtements de sol lavables (PVC, pierres naturelles et artificielles, brique hollandaise, linoléum, sols en bois huilés, caoutchouc, etc.)

Propriétés:

- peu moussant
- pH neutre
- non recouvrant
- légèrement parfumé
- répond aux exigences de la norme DIN 18032

N° d'art. Conditionnement

15800	Bidon de 10 l	1 pce = 10 l
15808	Bidon de 10 l	1 pce = 1 palette (60 × 10 l)
15807	Bidon de 5 l	1 pce = 3 × 5 l
10260	Distributeur plein de 0,5 l	1 pce = 10 × 0,5 l
15805	Fût 200 l	1 pce = 200 l

Valeur pH (concentré)*: 6–7

Mousse: produit adapté pour machine



 **Nettoyage d'entretien (sols en pierre et autres revêtements de sol)**
0,1 l–0,4 l/10 l

 **Nettoyage d'entretien (revêtements de gymnase)**
0,05 l–0,2 l/10 l

Accessoires en option

10160	Distributeur vide Redur 0,5 l	1 pce
-------	-------------------------------	-------

* Valeur pH approximative du produit concentré, la valeur pH ne s'applique pas aux produits sans eau.

** Taxe COV par pièce facturée au prix net du produit, la taxe COV s'élève à CHF 3,00/kg.

Produits de nettoyage, d'entretien et de protection

Détergents pour sols – Produits d'essuyage traitants

Brill



Application:

- détergent d'entretien traitant à base de cire
- pour le nettoyage d'entretien et le traitement des revêtements de sol lavables (PVC, pierres naturelles et artificielles, brique hollandaise, linoléum, caoutchouc, etc.)

Propriétés:

- peu moussant
- pH neutre
- sans solvant

Valeur pH (concentré)*: 7–8

Mousse: produit adapté pour machine



 **Nettoyage d'entretien**
0,1 l–0,2 l/10 l

 **Nettoyage intermédiaire**
0,3 l–0,5 l/10 l

N° d'art. Conditionnement

15500 Bidon de 10 l

UV

1 pce = 10 l

2care



Application:

- nettoyage et renouvellement simultané du film de protection/soin
- pour le nettoyage d'entretien et le traitement des revêtements de sol lavables (PVC, pierres naturelles et artificielles, brique hollandaise, linoléum, caoutchouc, etc.)
- approprié pour le nettoyage au spray
- peut être utilisé non dilué comme film de protection brillant

Propriétés:

- légèrement alcalin
- légèrement parfumé
- peu moussant

Valeur pH (concentré)*: 8.4–9.4

Mousse: produit adapté pour machine



 **Nettoyage d'entretien**
0,1 l–0,2 l/10 l

 **Nettoyage intermédiaire**
0,3 l–0,5 l/10 l

 **Nettoyage au spray**
0,1 l–0,2 l/10 l

 **Premier traitement film de protection non dilué**

N° d'art. Conditionnement

15900 Bidon de 10 l

UV

1 pce = 10 l

* Valeur pH approximative du produit concentré, la valeur pH ne s'applique pas aux produits sans eau.

** Taxe COV par pièce facturée au prix net du produit, la taxe COV s'élève à CHF 3,00/kg.

Produits de nettoyage, d'entretien et de protection

Détergents pour sols – Sprays traitants

Elfspray



Application:

- détergent traitant à base de cire
- pour le nettoyage au spray des revêtements de sol lavables et résistants aux solvants (PVC, pierres naturelles et artificielles, brique hollandaise, linoléum, etc.)

Propriétés:

- à base de cire
- légèrement alcalin
- avec solvants
- légèrement parfumé

Attention:

- ne pas utiliser sur les revêtements haute brillance (formation d'un motif tigré)

Valeur pH (concentré)*: 8.5–9.5

Mousse: –

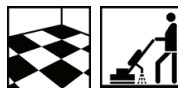

Nettoyage d'entretien
non dilué

N° d'art. Conditionnement

15300 Bidon de 10 l

UV

1 pce = 10 l

COV**

7.29

Polyspray



Application:

- détergent traitant sans solvant
- pour le nettoyage au spray des revêtements de sol lavables (PVC, pierres naturelles et artificielles, brique hollandaise, asphalte, linoléum, caoutchouc, etc.)

Propriétés:

- peu moussant
- pH neutre
- sans solvant
- non recouvrant
- légèrement parfumé

Valeur pH (concentré)*: 6.4–7.4

Mousse: –

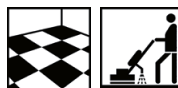

Nettoyage d'entretien
non dilué

N° d'art. Conditionnement

15600 Bidon de 10 l

UV

1 pce = 10 l

* Valeur pH approximative du produit concentré, la valeur pH ne s'applique pas aux produits sans eau.

** Taxe COV par pièce facturée au prix net du produit, la taxe COV s'élève à CHF 3,00/kg.

Produits de nettoyage, d'entretien et de protection

Détergents pour sols – Sprays traitants

US Restorer



Application:

- le détergent polissant ultra rapide
- pour le nettoyage au spray des revêtements de sol lavables (PVC, pierres naturelles et artificielles, brique hollandaise, linoléum, caoutchouc, etc.)

Propriétés:

- à base de polymère et de cire
- peu moussant
- pH neutre
- avec solvants

Attention:

- bien agiter avant emploi

Valeur pH (concentré)*: 7.5–8.5

Mousse: produit adapté pour machine



 **Nettoyage d'entretien**
non dilué

N° d'art. Conditionnement

15700 Bidon de 10 l

UV

1 pce = 10 l

Waxspray



Application:

- pour le nettoyage au spray et le traitement des revêtements de sol en bois et similibois

Propriétés:

- à base de cire
- avec solvants
- légèrement parfumé

Valeur pH (concentré)*: -

Mousse: -

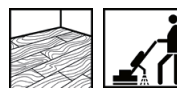

 **Nettoyage d'entretien**
non dilué

N° d'art. Conditionnement

15350 Bidon de 10 l

UV

1 pce = 10 l

COV**

22.13

* Valeur pH approximative du produit concentré, la valeur pH ne s'applique pas aux produits sans eau.

** Taxe COV par pièce facturée au prix net du produit, la taxe COV s'élève à CHF 3,00/kg.

Produits de nettoyage, d'entretien et de protection

Détergents pour sols – Produits pour essuyage humide

Fit



Application:

- pour imprégner les plumeaux et les chiffons d'essuyage humide
- facilite la glisse des appareils de nettoyage sur le sol
- approprié pour effacer les traces noires de talons

Propriétés:

- à base de paraffine
- avec solvants
- légèrement parfumé

Valeur pH (concentré)*: –

Mousse: –



Nettoyage d'entretien
non dilué

N° d'art.	Conditionnement	UV	COV**
15440	Bidon de 10 l	1 pce = 10 l	21.36

* Valeur pH approximative du produit concentré, la valeur pH ne s'applique pas aux produits sans eau.

** Taxe COV par pièce facturée au prix net du produit, la taxe COV s'élève à CHF 3,00/kg.

Produits de nettoyage, d'entretien et de protection

Produits de protection – Revêtements

Mepol 2000



Application:

- le traitement de protection sans sel métallique
- pour le traitement des revêtements de sol durs et élastiques (PVC, linoléum, pierres naturelles et artificielles, etc.)

Propriétés:

- à base de polymère et de cire
- de satiné à haute brillance
- La diffusion de vapeur reste garantie
- produit de protection sans métaux lourds
- écologique car sans sels métalliques ni polymères fluorés
- forme un film de protection et d'entretien polissable et résistant à l'eau

Attention:

- bien agiter avant emploi
- ne convient pas aux revêtements de sols sensibles à l'eau et à l'humidité (p. ex. anhydride), aux zones mouillées et aux zones situées à l'extérieur
- traiter les revêtements de sol poreux avec Porosol avant d'utiliser ce produit
- application à des températures de 15 à 25 °C et à 30-70 % d'humidité relative
- avant chaque utilisation, vérifier qu'il s'agit bien d'un revêtement au pH neutre

Valeur pH (concentré)*: 7-8

Mousse: –

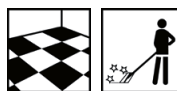

 **Traitement de protection**
non dilué

N° d'art. Conditionnement

17110 Bidon de 10 l

UV

1 pce = 10 l

Mepol H



Application:

- le traitement de protection haute brillance
- puissant et résistant
- pour le traitement des revêtements de sol durs et élastiques (PVC, linoléum, pierres naturelles et artificielles, etc.)

Propriétés:

- à base de polymère et de cire
- haute brillance
- La diffusion de vapeur reste garantie
- forme un film de protection et résistant à l'eau

Attention:

- bien agiter avant emploi
- ne convient pas aux revêtements de sols sensibles à l'eau et à l'humidité (p. ex. anhydride), aux zones mouillées et aux zones situées à l'extérieur
- traiter les revêtements de sol poreux avec Porosol avant d'utiliser ce produit
- application à des températures de 15 à 25 °C et à 30-70 % d'humidité relative
- avant chaque utilisation, vérifier qu'il s'agit bien d'un revêtement au pH neutre

Valeur pH (concentré)*: 8-9

Mousse: –

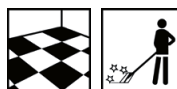

 **Traitement de protection**
non dilué

N° d'art. Conditionnement

17120 Bidon de 10 l

UV

1 pce = 10 l

COV**

1.87

* Valeur pH approximative du produit concentré, la valeur pH ne s'applique pas aux produits sans eau.

** Taxe COV par pièce facturée au prix net du produit, la taxe COV s'élève à CHF 3,00/kg.

Produits de nettoyage, d'entretien et de protection

Produits de protection – Revêtements

Cira Cril



Application:

- traitement de protection brillant et soyeux
- pour le traitement des revêtements de sol durs et élastiques (PVC, linoléum, pierres naturelles et artificielles, etc.)
- polissable selon le procédé Highspeed

Propriétés:

- à base de polymère et de cire
- brillant et soyeux
- La diffusion de vapeur reste garantie
- forme un film de protection et d'entretien polissable et résistant à l'eau

Attention:

- bien agiter avant emploi
- ne convient pas aux revêtements de sols sensibles à l'eau et à l'humidité (p. ex. anhydride), aux zones mouillées et aux zones situées à l'extérieur
- traiter les revêtements de sol poreux avec Porosol avant d'utiliser ce produit
- inapproprié pour les sols en plastique à surface grenue
- application à des températures de 15 à 25 °C et à 30-70 % d'humidité relative
- avant chaque utilisation, vérifier qu'il s'agit bien d'un revêtement au pH neutre

Valeur pH (concentré)*: 8–9



 **Traitement de protection**
non dilué

N° d'art. Conditionnement

2001010 Bidon de 10 l

UV

1 pce = 10 l

COV**

1.87

Mepol HM



Application:

- le traitement de protection satiné mat
- pour le traitement des revêtements de sol durs et élastiques (PVC, linoléum, pierres naturelles et artificielles, etc.)
- respectueux de de l'environnement – distingué par le label EMICODE EC1 Plus (très faibles émissions)

Propriétés:

- à base de polymère et de cire
- de mat à mat satiné
- La diffusion de vapeur reste garantie
- forme un film de protection et d'entretien polissable et résistant à l'eau
- EMICODE EC1 Plus – très faibles émissions

Attention:

- bien agiter avant emploi
- ne convient pas aux revêtements de sols sensibles à l'eau et à l'humidité (p. ex. anhydride), aux zones mouillées et aux zones situées à l'extérieur
- traiter les revêtements de sol poreux avec Porosol avant d'utiliser ce produit
- application à des températures de 15 à 25 °C et à 30-70 % d'humidité relative
- avant chaque utilisation, vérifier qu'il s'agit bien d'un revêtement au pH neutre

Valeur pH (concentré)*: 8–9

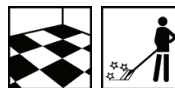

 **Traitement de protection**
non dilué

N° d'art. Conditionnement

17140 Bidon de 10 l

UV

1 pce = 10 l

* Valeur pH approximative du produit concentré, la valeur pH ne s'applique pas aux produits sans eau.

** Taxe COV par pièce facturée au prix net du produit, la taxe COV s'élève à CHF 3,00/kg.

Produits de nettoyage, d'entretien et de protection

Produits de protection – Revêtements

Cira Matt



Application:

- le traitement de protection mat satiné
- pour le traitement des revêtements de sol durs et élastiques (PVC, linoléum, pierres naturelles et artificielles, etc.)
- très antidérapant

Propriétés:

- à base de polymère et de cire
- de mat à mat satiné
- La diffusion de vapeur reste garantie
- forme un film de protection et d'entretien polissable et résistant à l'eau
- résistance accrue à ACO-derm V et AHD 2000 (désinfection des mains à base d'alcool)

Attention:

- bien agiter avant emploi
- ne convient pas aux revêtements de sols sensibles à l'eau et à l'humidité (p. ex. anhydride), aux zones mouillées et aux zones situées à l'extérieur
- traiter les revêtements de sol poreux avec Porosol avant d'utiliser ce produit
- inapproprié pour les sols en plastique à surface grenue
- application à des températures de 15 à 25 °C et à 30-70 % d'humidité relative
- avant chaque utilisation, vérifier qu'il s'agit bien d'un revêtement au pH neutre

Valeur pH (concentré)*: 7-8

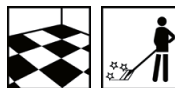

Traitement de protection non dilué

N° d'art. Conditionnement

2002010 Bidon de 10 l

UV

1 pce = 10 l

Mepol HX



Application:

- traitement de protection résistant aux produits désinfectants pour les mains
- pour le traitement des revêtements de sol durs et élastiques (PVC, linoléum, pierres naturelles et artificielles, etc.)

Propriétés:

- à base de polymère et de cire
- hautes propriétés antidérapantes, agréé DIN 18032
- haute brillance
- La diffusion de vapeur reste garantie
- résistant en grande partie aux désinfectants à base d'alcool pour les mains
- forme un film de protection et d'entretien polissable et résistant à l'eau

Attention:

- bien agiter avant emploi
- ne convient pas aux revêtements de sols sensibles à l'eau et à l'humidité (p. ex. anhydride), aux zones mouillées et aux zones situées à l'extérieur
- traiter les revêtements de sol poreux avec Porosol avant d'utiliser ce produit
- Résistance à la désinfection en fonction du produit désinfectant
- application à des températures de 15 à 25 °C et à 30-70 % d'humidité relative
- avant chaque utilisation, vérifier qu'il s'agit bien d'un revêtement au pH neutre

Valeur pH (concentré)*: 8-9



Traitement de protection non dilué

N° d'art. Conditionnement

17190 Bidon de 10 l

UV

1 pce = 10 l

COV**

1.53

* Valeur pH approximative du produit concentré, la valeur pH ne s'applique pas aux produits sans eau.

** Taxe COV par pièce facturée au prix net du produit, la taxe COV s'élève à CHF 3,00/kg.

Produits de nettoyage, d'entretien et de protection

Produits de protection – Revêtements

Mepol Ohm



Application:

- le traitement de protection dissipateur/conducteur
- pour le traitement de revêtements de sol dissipateurs/ conducteurs durs et élastiques
- fonctionnalité durable, même avec un nettoyage d'entretien régulier

Propriétés:

- répond aux exigences des normes CEI 61340-5-1, CEI 61340-6-1 et CEI/TS 60079-32-1 (testé et certifié par un organisme de contrôle accrédité)
- à base de polymère et de cire
- de mat à mat satiné
- La diffusion de vapeur reste garantie

Attention:

- bien agiter avant l'emploi
- protéger contre les températures inférieures <à 10 °C
- application à des températures de 15 à 25 °C et à 30-70 % d'humidité relative
- ne pas effectuer de nettoyage d'entretien avec des produits acides (< pH 7)
- avant chaque utilisation, vérifier qu'il s'agit bien d'un revêtement au pH neutre

Valeur pH (concentré)*: 8-9

Mousse: –



 **Traitement de protection**
non dilué

N° d'art. Conditionnement

17180 Bidon de 5 l

UV

1 pce = 3 x 5 l

Stoner



Application:

- le spécialiste de la pierre parmi tous les traitements de protection
- spécialement développé pour les revêtements légèrement poreux en pierres naturelles et artificielles.
- pour le traitement des revêtements de sol durs et élastiques (PVC, linoléum, pierres naturelles et artificielles, etc.)

Propriétés:

- à base de polymère et de cire
- haute brillance
- La diffusion de vapeur reste garantie
- forme un film de protection/d'entretien polissant et résistant à l'eau

Attention:

- bien agiter avant emploi
- ne convient pas aux revêtements de sols sensibles à l'eau et à l'humidité (p. ex. anhydride), aux zones mouillées et aux zones situées à l'extérieur
- traiter les revêtements de sol poreux avec Porosol avant d'utiliser ce produit
- application à des températures de 15 à 25 °C et à 30-70 % d'humidité relative
- avant chaque utilisation, vérifier qu'il s'agit bien d'un revêtement au pH neutre

Valeur pH (concentré)*: 8-9

Mousse: –



 **Nettoyage au spray**
3 l-5 l/10 l

 **Traitement de protection**
non dilué

N° d'art. Conditionnement

17750 Bidon de 10 l

UV

1 pce = 10 l

COV**

1.40

* Valeur pH approximative du produit concentré, la valeur pH ne s'applique pas aux produits sans eau.

** Taxe COV par pièce facturée au prix net du produit, la taxe COV s'élève à CHF 3,00/kg.

Produits de nettoyage, d'entretien et de protection

Produits de protection – Revêtements

Polish



Application:

- le spécialiste du bois parmi tous les traitements de protection
- pour le traitement des revêtements de sol en bois et similibois (parquet, liège, Urphen, xylolithé, etc.)

Propriétés:

- à base de polymère et de cire
- de mat à mat satiné
- La diffusion de vapeur reste garantie
- forme un film de protection/d'entretien polissant et résistant à l'eau
- légèrement parfumé

Attention:

- bien agiter avant emploi
- inapproprié pour l'extérieur, les zones humides
- application à des températures de 15 à 25 °C et à 30-70 % d'humidité relative
- avant chaque utilisation, vérifier qu'il s'agit bien d'un revêtement au pH neutre

Valeur pH (concentré)*: 7.5–8.5

Mousse: –



 **Traitement de protection**
non dilué

 **Nettoyage au spray**
3 l/10 l

N° d'art. Conditionnement

17400 Bidon de 10 l

UV

Bidon 10 l

* Valeur pH approximative du produit concentré, la valeur pH ne s'applique pas aux produits sans eau.

** Taxe COV par pièce facturée au prix net du produit, la taxe COV s'élève à CHF 3,00/kg.

Leinol BW



Application:

- pour le traitement de base / premier traitement des sols en bois absorbants et poncés, offre une protection optimale et durable contre l'eau et les salissures.
- respectueux de de l'environnement – distingué par le label EMICODE EC1 Plus (très faibles émissions).
- plus facile à appliquer que les huiles de bois massif classiques.

Propriétés:

- émulsion aqueuse à base d'huile de lin
- de mat à mat satiné
- EMICODE EC1 Plus – très faibles émissions

Attention:

- bien agiter avant emploi
- il existe un risque que les textiles mis en contact avec le produit s'enflamment spontanément lors du séchage

Valeur pH (concentré)*: 6-7

Mousse: –

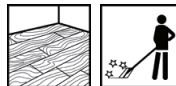

Traitement de base
non dilué

N° d'art. Conditionnement

17903 Bidon de 5 l

UV

1 pce = 5 l

Leinol NW



Application:

- pour le traitement d'entretien de tous les sols en bois absorbants et huilés, offre une protection optimale et durable contre l'eau et les salissures.
- respectueux de l'environnement – distingué par le label EMICODE EC1 Plus (très faibles émissions).
- peut être utilisé aussi bien comme traitement que pour l'essuyage d'entretien.

Propriétés:

- émulsion aqueuse à base d'huile de lin
- de mat à mat satiné
- EMICODE EC1 Plus – très faibles émissions

Attention:

- bien agiter avant emploi
- les textiles et autres éléments mis en contact avec le produit risqueraient de s'enflammer spontanément lors du séchage
- Les sols en bois non traités doivent d'abord être traités avec Leinol BW

Valeur pH (concentré)*: 6-7

Mousse: –

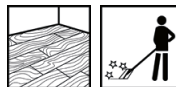

Traitement de protection
non dilué



Traitement d'essuyage
1l dans 10l

N° d'art. Conditionnement

17913 Bidon de 5 l

UV

1 pce = 5 l

* Valeur pH approximative du produit concentré, la valeur pH ne s'applique pas aux produits sans eau.

** Taxe COV par pièce facturée au prix net du produit, la taxe COV s'élève à CHF 3,00/kg.



Porosol



Application:

- le bouche-pores pour des traitements de protection durables avec effet durable
- pour le traitement de toutes les surfaces poreuses (pierres naturelles et artificielles, asphalte, béton dur, grande céramique, xylolithe, linoléum, etc.)
- respectueux de de l'environnement – distingué par le label EMICODE EC2 (à faible émission)

Propriétés:

- rebouche les pores des revêtements de sol
- améliore l'efficacité du détergent
- La diffusion de vapeur reste garantie
- semi-permanent (difficile à éliminer)
- Effet de mouillage (intensité de la couleur)
- EMICODE EC2 – à faible émission

Attention:

- bien agiter avant emploi
- ne convient pas aux revêtements de sols sensibles à l'eau et à l'humidité (p. ex. anhydride), aux zones mouillées et aux zones situées à l'extérieur
- application à des températures de 15 à 25 °C et à 30-70 % d'humidité relative
- avant chaque utilisation, vérifier qu'il s'agit bien d'un revêtement au pH neutre

Valeur pH (concentré)*: 7.8–8.8

Mousse: –

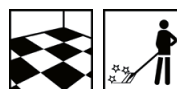

Bouche-pores
non dilué

N° d'art. Conditionnement

17600 Bidon de 10 l

UV

1 pce = 10 l

* Valeur pH approximative du produit concentré, la valeur pH ne s'applique pas aux produits sans eau.

** Taxe COV par pièce facturée au prix net du produit, la taxe COV s'élève à CHF 3,00/kg.

Produits de nettoyage, d'entretien et de protection

Produits de protection – Imprégnation

Imprasol



Application:

- pour l'imprégnation des pierres naturelles et artificielles
- pour le traitement de revêtements de sol poreux et très absorbants (carreaux d'argile, grès, marbre, brique hollandaise, ardoise, etc.)

Propriétés:

- améliore l'efficacité du détergent
- incolore-transparent
- rend plus difficile la pénétration des salissures
- difficile à éliminer

Attention:

- bien agiter avant emploi
- ne convient pas aux revêtements de sols sensibles à l'eau et à l'humidité (p. ex. anhydride), aux zones mouillées et aux zones situées à l'extérieur
- application à des températures de 15 à 25 °C et à 30-70 % d'humidité relative.

Valeur pH (concentré)*: -

Mousse: -

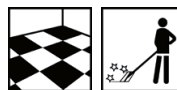

Imprégnation
non dilué

N° d'art.	Conditionnement	UV	COV**
17500	Bidon de 10 l	1 pce = 10 l	0.89

* Valeur pH approximative du produit concentré, la valeur pH ne s'applique pas aux produits sans eau.

** Taxe COV par pièce facturée au prix net du produit, la taxe COV s'élève à CHF 3,00/kg.

Wetrok Suisse – Edition 2023/2024 – Prix hors TVA. Toute modification réservée.

Produits de nettoyage, d'entretien et de protection

Détergents pour tapis – Détergents de fond/intermédiaires

Retex



Application:

- pour le nettoyage de fond/intermédiaire de tapis en fibres synthétiques et en laine
- pour l'injection/extraction
- approprié pour la méthode pad pour tapis

Propriétés:

- non moussant
- légèrement acide
- parfumé
- sans éclaircissant optique

Attention:

- à n'utiliser que sur les moquettes à base de textile synthétique (résistant à l'eau) et l'encollage résistant à l'eau

Valeur pH (concentré)*: 4–5

Mousse: produit adapté pour machine



 **Injection/extraction (à deux niveaux)**
0,3 l–1 l/10 l

 **Injection/extraction (à un niveau)**
0,1–0,3 l/10 l

 **Méthode pad pour tapis**
0,1 l–0,3 l/10 l

N° d'art.	Conditionnement	UV	COV**
14200	Bidon de 10 l	1 pce = 10 l	2.13
14204	Bouteille de 1 l	1 pce = 10 x 1 l	2.13

Karpex



Application:

- pour le nettoyage de fond/intermédiaire haute performance de tapis en fibres synthétiques
- pour l'injection/extraction
- approprié pour la méthode pad pour tapis

Propriétés:

- non moussant
- légèrement alcalin
- légèrement parfumé
- sans éclaircissant optique

Attention:

- inapproprié pour les moquettes en laine vierge/fibres mixtes ou d'autres matériaux sensibles aux alcalis ; en cas de doute, utiliser Retex !
- à n'utiliser que sur les moquettes à base de textile synthétique (résistant à l'eau) et l'encollage résistant à l'eau

Valeur pH (concentré)*: 9.5–10.5

Mousse: produit adapté pour machine



 **Injection/extraction (à deux niveaux)**
0,3 l–1 l/10 l

 **Injection/extraction (à un niveau)**
0,1 l–0,3 l/10 l

 **Méthode pad pour tapis**
0,1 l–0,3 l/10 l

N° d'art.	Conditionnement	UV	COV**
14210	Bidon de 10 l	1 pce = 10 l	1.88

Accessoires en option

10154	Distributeur vide Karpex 0,5 l	1 pce	
-------	--------------------------------	-------	--

* Valeur pH approximative du produit concentré, la valeur pH ne s'applique pas aux produits sans eau.

** Taxe COV par pièce facturée au prix net du produit, la taxe COV s'élève à CHF 3,00/kg.

Produits de nettoyage, d'entretien et de protection

Détergents pour tapis – Détergents de fond/intermédiaires

Shampoo



Application:

- pour le nettoyage de fond/intermédiaire de tapis en fibres synthétiques et en laine
- forme en séchant des résidus poudreux qui sont aspirés à sec en même temps que la saleté détachée

Propriétés:

- très moussant
- pH neutre
- légèrement parfumé
- sans éclaircissant optique

Valeur pH (concentré)*: 6-7

Mousse: moussant

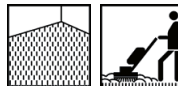

Nettoyage intermédiaire
0,5 l-0,8 l/10 l



Nettoyage de fond
1 l-1,2 l/10 l

N° d'art. Conditionnement

14100 Bidon de 10 l

UV

1 pce = 10 l

* Valeur pH approximative du produit concentré, la valeur pH ne s'applique pas aux produits sans eau.

** Taxe COV par pièce facturée au prix net du produit, la taxe COV s'élève à CHF 3,00/kg.

Produits de nettoyage, d'entretien et de protection

Détergents pour tapis – Détergents d'entretien/produits spéciaux

Karpotek



Application:

- trousse de détachage pour un nettoyage rapide et ponctuel des différentes salissures sur des surfaces textiles
- contenu: Karpfom, Karspray, Karpfrost, chiffon en papier, brosse, spatule et notice
 Karpfom: mousse de nettoyage pour textiles 0,5 l pour salissures solubles dans l'eau
 Karspray: spray de nettoyage pour textiles 0,3 l pour salissures solubles dans les solvants
 Karpfrost: spray réfrigérant 0,3 l pour enlever le chewing-gum

Propriétés:

- voir fiches techniques des produits Karpfom, Karspray et Karpfrost

Valeur pH (concentré)*: -

Mousse: -



N° d'art.	Conditionnement	UV	COV**
10403	1 mallette (Karpfom, Karspray, Karpfrost, chiffon en papier, brosse, spatule et notice)	1 pce	1.23

Karpfom



Application:

- détergent moussant pour les surfaces textiles
- pour éliminer les taches solubles dans l'eau
- pour le nettoyage des revêtements de sol textiles et tissus d'ameublement
- pour le nettoyage d'appoint des revêtements textiles (méthode par tamponnage)

Propriétés:

- pouvant mousser
- sans odeur
- avec solvants
- soluble dans l'eau
- couleur blanche

Attention:

- bien agiter avant emploi

Valeur pH (concentré)*: 8-9

Mousse: moussant

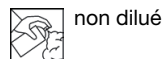

N° d'art.	Conditionnement	UV	COV**
10410	Bombe aérosol 500 ml	1 pce = 500 ml	0.08

* Valeur pH approximative du produit concentré, la valeur pH ne s'applique pas aux produits sans eau.

** Taxe COV par pièce facturée au prix net du produit, la taxe COV s'élève à CHF 3,00/kg.

Produits de nettoyage, d'entretien et de protection

Détergents pour tapis – Détergents d'entretien/produits spéciaux

Karpspray



Application:

- le spray nettoyant pour éliminer les taches solubles dans les solvants
- pour le nettoyage d'appoint des revêtements textiles (méthode par tamponnage)
- pour le nettoyage des salissures solubles dans les solvants (traces de stylo, traces de peinture, goudron, etc.)
- approprié pour les revêtements de sol textiles et tissus d'ameublement

Propriétés:

- sans odeur
- incolore
- non soluble dans l'eau
- avec solvants

Attention:

- bien agiter avant emploi
- avant d'utiliser le spray, vérifier que la surface textile est compatible avec l'agent nettoyant

Valeur pH (concentré)*: -

Mousse: -

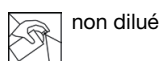

non dilué

N° d'art.	Conditionnement	UV	COV**
10420	Bombe aérosol de 300 ml	1 pce = 300 ml	0.60

Karpfrost



Application:

- Spray réfrigérant pour éliminer les chewing-gum et élastomères
- pour le nettoyage de surfaces résistantes aux chocs thermiques (textiles et revêtements de sols durs)

Propriétés:

- très réfrigérant
- non soluble dans l'eau
- incolore
- inflammable

Attention:

- bien agiter avant emploi

Valeur pH (concentré)*: -

Mousse: -

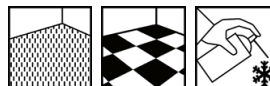

non dilué

N° d'art.	Conditionnement	UV	COV**
10430	Bombe aérosol de 300 ml	1 pce = 300 ml	0.55

* Valeur pH approximative du produit concentré, la valeur pH ne s'applique pas aux produits sans eau.

** Taxe COV par pièce facturée au prix net du produit, la taxe COV s'élève à CHF 3,00/kg.

Produits de nettoyage, d'entretien et de protection

Détergents pour tapis – Détergents d'entretien/produits spéciaux

Fomstop



Application:

- Agent antimousse empêchant la formation de mousse dans les machines d'injection/extraction, les auto-laveuses et les aspirateurs à eau

Propriétés:

- à base de silicone
- sans parfum
- sans solvant

Attention:

- Bien lire le mode d'emploi des appareils à utiliser
- pour les appareils d'injection/extraction : Verser le mélange dans le réservoir d'eau sale
- pour les autolaveuses et aspirateurs à eau : Verser le mélange directement dans le réservoir d'eau sale

Valeur pH (concentré)*: 5–6

Mousse: produit adapté pour machine



Mousse normale

1 l/10 l

Mousse importante

2 l/10 l

N° d'art. Conditionnement

14300 Bidon de 10 l

UV

1 pce = 10 l

* Valeur pH approximative du produit concentré, la valeur pH ne s'applique pas aux produits sans eau.

** Taxe COV par pièce facturée au prix net du produit, la taxe COV s'élève à CHF 3,00/kg.

Produits de nettoyage, d'entretien et de protection

Détergents universels – Détergents prêts à l'emploi

Top Glass forte



Application:

- puissant détergent pour le verre et le plastique
- pour le nettoyage des surfaces lavables et résistantes à l'eau (plastiques, verre, acier chromé, pierres naturelles et artificielles, etc.)
- élimine les salissures grasses et huileuses, les traces de doigts, la poussière et le feutre permanent

Propriétés:

- légèrement alcalin
- légèrement parfumé
- séchage rapide et sans traces
- contient des solvants

Attention:

- inapproprié pour les écrans plats
- Tester la résistance des couches de peinture en faisant d'abord un essai sur un endroit discret !

Valeur pH (concentré)*: 10–11

Mousse: –



 **Nettoyage d'entretien**
non dilué

N° d'art.	Conditionnement	UV	COV**
4221010	Bidon de 10 l	1 pce = 10 l	3.68
4221025	Bidon 25 l	1 pce = 25 l	9.21
10216	Flacon pulvérisateur plein de 0,5 l	1 pce = 12 × 0,5 l	2.20
4221090	Fût 200 l	1 pce = 200 l	73.65

Accessoires en option

10093	Flacon pulvérisateur vide Top Glass forte 0,5 l, sans embout	1 pce
10149	Pistolet vaporisateur bleue Standard	1 pce
10019	Pistolet vaporisateur bleue Professional	1 pce

* Valeur pH approximative du produit concentré, la valeur pH ne s'applique pas aux produits sans eau.

** Taxe COV par pièce facturée au prix net du produit, la taxe COV s'élève à CHF 3,00/kg.

Produits de nettoyage, d'entretien et de protection

Détergents universels – Détergents prêts à l'emploi

Brilant



Application:

- pour le nettoyage des surfaces lavables (matières plastiques, verre, acier chromé, pierres naturelles et artificielles, etc.)
- pour éliminer les salissures huileuses et grasses, les traces de doigt et la poussière
- approprié pour le nettoyage des écrans plats (confirmé par un institut de contrôle indépendant)

Propriétés:

- pH neutre
- légèrement parfumé
- séchage rapide et sans traces
- antistatique en fonction du support
- effet antibuée
- non moussant

Valeur pH (concentré)*: 7–8

Mousse: –



 **Nettoyage d'entretien**
non dilué

N° d'art.	Conditionnement	UV
12400	Bidon de 10 l	1 pce = 10 l
12408	Bidon de 10 l	1 pce = 1 palette (60 × 10 l)
10234	Flacon pulvérisateur plein de 0,5 l	1 pce = 12 × 0,5 l
12405	Fût 200 l	1 pce = 200 l

Accessoires en option

10094	Flacon pulvérisateur vide Brilant 0,5 l, sans embout	1 pce
10149	Pistolet vaporisateur bleue Standard	1 pce
10019	Pistolet vaporisateur bleue Professional	1 pce

Klarin Plus



Application:

- détergent efficace pour les vitres
- pour le nettoyage des surfaces lavables (plastiques, verre, acier chromé, pierres naturelles et artificielles, etc.)
- pour éliminer les salissures huileuses et grasses, les traces de doigt et la poussière

Propriétés:

- pH neutre
- légèrement parfumé
- séchage rapide et sans traces
- effet antibuée
- contient des solvants

Attention:

- inapproprié pour les écrans plats
- Tester la résistance des couches de peinture en faisant d'abord un essai sur un endroit discret !

Valeur pH (concentré)*: 7–8

Mousse: –



 **Nettoyage d'entretien**
non dilué

N° d'art.	Conditionnement	UV
1203010	Bidon de 10 l	1 pce = 10 l

* Valeur pH approximative du produit concentré, la valeur pH ne s'applique pas aux produits sans eau.

** Taxe COV par pièce facturée au prix net du produit, la taxe COV s'élève à CHF 3,00/kg.

Produits de nettoyage, d'entretien et de protection

Détergents universels – Détergents prêts à l'emploi

Acrylstar



Application:

- pour le nettoyage des surfaces lavables (matières plastiques, verre, carrelages, dalles, etc.)
- convient pour le nettoyage régulier des surfaces en verre acrylique et des écrans plats (confirmé par un institut de contrôle indépendant)
- pour éliminer les salissures grasses, les traces de doigt et la poussière
- évaporation sans résidus et livre un résultat de nettoyage sans traces

Propriétés:

- non moussant
- pH neutre
- légèrement parfumé
- préserve le matériel
- résultat sans traces

Attention:

- ne pas utiliser avec un chiffon en microfibres, car il a un effet abrasif sur les surfaces lisses et peut produire des rayures

Valeur pH (concentré)*: 6.5–7.5

Mousse: –



 **Nettoyage d'entretien**
non dilué

N° d'art.	Conditionnement	UV
10040	Bidon de 10 l	1 pce = 10 l
10041	Flacon pulvérisateur plein de 0,5 l	1 pce = 12 × 0,5 l

Accessoires en option

10043	Flacon pulvérisateur Acrylstar vide de 0,5 l, sans embout	1 pce
10149	Pistolet vaporisateur bleue Standard	1 pce
10019	Pistolet vaporisateur bleue Professional	1 pce

* Valeur pH approximative du produit concentré, la valeur pH ne s'applique pas aux produits sans eau.

** Taxe COV par pièce facturée au prix net du produit, la taxe COV s'élève à CHF 3,00/kg.

Produits de nettoyage, d'entretien et de protection

Détergents universels – Détergents d'entretien

Alcosal



Application:

- le détergent classique à base d'alcool
- pour le nettoyage d'entretien des surfaces et revêtements de sol lavables (matières plastiques, verre, acier chromé, pierres naturelles et artificielles, etc.)

Propriétés:

- très moussant
- pH neutre
- légèrement parfumé
- séchage rapide et sans traces

Attention:

- Dosage de max. 1 % sur les revêtements de sol à base de polymères

Valeur pH (concentré)*: 6.5–7.5

Mousse: moussant



Nettoyage d'entretien

0,1 l–0,2 l/10 l



mousse pour nettoyage manuel (distributeur de mousse)

1,0 l/10 l

N° d'art.	Conditionnement	UV	COV**
12600	Bidon de 10 l	1 pce = 10 l	2.83
12608	Bidon de 10 l	1 pce = 1 palette (60 x 10 l)	169.54
10224	Distributeur plein de 0,5 l	1 pce = 10 x 0,5 l	1.41
12605	Fût 200 l	1 pce = 200 l	56.51

Accessoires en option

10124	Distributeur Alcosal vide 0,5 l	1 pce
10191	Distributeur de mousse Alcosal vide 0,5 l	1 pce
10095	Flacon pulvérisateur Alcosal vide 0,5 l, sans embout	1 pce
10149	Pistolet vaporisateur bleue Standard	1 pce
10068	Pistolet à mousse bleu Professional	1 pce

* Valeur pH approximative du produit concentré, la valeur pH ne s'applique pas aux produits sans eau.

** Taxe COV par pièce facturée au prix net du produit, la taxe COV s'élève à CHF 3,00/kg.

Produits de nettoyage, d'entretien et de protection

Détergents universels – Détergents d'entretien

Reodor



Application:

- détergent parfumé pour le nettoyage d'entretien des surfaces et revêtements de sol lavables de toutes sortes (plastique, acier chromé, salles de bains/de douche/ d'eau et sanitaires, etc.)
- assorti à la note parfumée de Reodor citro pour un usage varié

Propriétés:

- très moussant
- pH neutre
- très parfumé
- répand un parfum persistant
- sans solvant

Attention:

- convient aux surfaces sensibles aux solvants

Valeur pH (concentré)*: 6.5–7.5

Mousse: moussant



 **Nettoyage d'entretien**

0,05 l–0,1 l/10 l

 **Nettoyage intermédiaire**

0,1 l–0,2 l/10 l

 **mousse pour nettoyage manuel (distributeur de mousse)**

1,0 l/10 l

N° d'art.	Conditionnement	UV
12620	Bidon de 10 l	1 pce = 10 l
12621	Bouteille de 1 l	1 pce = 10 × 1 l

Accessoires en option

10117	Distributeur vide Reodor 0,5 l	1 pce
10182	Distributeur de mousse vide Reodor 0,5 l	1 pce

Reodor citro



Application:

- détergent parfumé pour le nettoyage d'entretien des surfaces et revêtements de sol lavables de toutes sortes (plastique, acier chromé, salles de bains/de douche/ d'eau et sanitaires, etc.)
- assorti à la note parfumée de Reodor pour un usage varié

Propriétés:

- très moussant
- pH neutre
- très parfumé
- répand un parfum persistant
- sans solvant

Attention:

- convient aux surfaces sensibles aux solvants

Valeur pH (concentré)*: 6.5–7.5

Mousse: moussant



 **Nettoyage d'entretien**

0,05 l–0,1 l/10 l

 **Nettoyage intermédiaire**

0,1 l–0,2 l/10 l

 **mousse pour nettoyage manuel (distributeur de mousse)**

1,0 l/10 l

N° d'art.	Conditionnement	UV
12630	Bidon de 10 l	1 pce = 10 l
12631	Bouteille de 1 l	1 pce = 10 × 1 l

Accessoires en option

10119	Distributeur vide Reodor Citro 0,5 l	1 pce
10183	Distributeur de mousse vide Reodor Citro 0,5 l	1 pce

* Valeur pH approximative du produit concentré, la valeur pH ne s'applique pas aux produits sans eau.

** Taxe COV par pièce facturée au prix net du produit, la taxe COV s'élève à CHF 3,00/kg.

Wetrotk Suisse – Edition 2023/2024 – Prix hors TVA. Toute modification réservée.

Produits de nettoyage, d'entretien et de protection

Détergents universels – Détergents d'entretien

Ergodor Citrus



Application:

- détergent parfumé pour le nettoyage des surfaces et revêtements de sol lavables (acier chromé, salles de bains/de douche/d'eau et sanitaires, etc.)
- veille à un climat ambiant agréable

Propriétés:

- légèrement alcalin
- très parfumé
- répand un parfum persistant
- sans solvant

Attention:

- convient aux surfaces sensibles aux solvants

Valeur pH (concentré)*: 8-9

Mousse: –

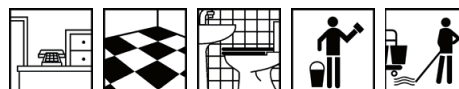

Nettoyage d'entretien
0,2 l/10 l

N° d'art. Conditionnement

1120110 Bidon de 10 l

UV

1 pce = 10 l

Ergodor Fructus



Application:

- détergent parfumé pour le nettoyage des surfaces et revêtements de sol lavables (acier chromé, salles de bains/de douche/d'eau et sanitaires, etc.)
- parfum assorti au désodorisant ambiant Minatol
- veille à un climat ambiant agréable

Propriétés:

- légèrement acide
- très parfumé
- répand un parfum persistant
- sans solvant

Attention:

- convient aux surfaces sensibles aux solvants

Valeur pH (concentré)*: 5-6

Mousse: –

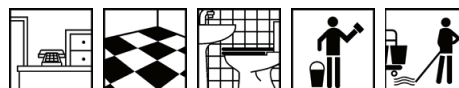

Nettoyage d'entretien
0,05 l-0,2 l/10 l

N° d'art. Conditionnement

1120310 Bidon de 10 l

UV

1 pce = 10 l

* Valeur pH approximative du produit concentré, la valeur pH ne s'applique pas aux produits sans eau.

** Taxe COV par pièce facturée au prix net du produit, la taxe COV s'élève à CHF 3,00/kg.

Produits de nettoyage, d'entretien et de protection

Détergents universels – Détergents d'entretien

Ergodor Pinus



Application:

- détergent parfumé pour le nettoyage des surfaces et revêtements de sol lavables (acier chromé, salles de bains/de douche/d'eau et sanitaires, etc.)
- détergent agréablement parfumé
- veille à un climat ambiant agréable

Propriétés:

- légèrement alcalin
- très parfumé
- répand un parfum persistant
- sans solvant

Attention:

- convient aux surfaces sensibles aux solvants

Valeur pH (concentré)*: 8–9

Mousse: –

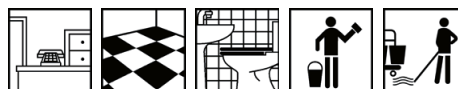

 **Nettoyage d'entretien**
0,2 l/10 l

N° d'art.	Conditionnement	UV
1120210	Bidon de 10 l	1 pce = 10 l

Accessoires en option

10084	Distributeur vide Ergodor Pinus 0,5 l	1 pce
-------	---------------------------------------	-------

Resal



Application:

- pour le nettoyage d'entretien des surfaces et revêtements de sol lavables (murs carrelés, plaques en céramique, sols en bois huilés, émail, lavabos, etc.)
- préserve les matériaux grâce au pH neutre et à sa formule sans solvant.

Propriétés:

- peu moussant
- légèrement parfumé
- consistance épaisse
- préserve la peau et les matériaux

Valeur pH (concentré)*: 6.5–7.5

Mousse: produit adapté pour machine



 **Nettoyage d'entretien**
0,05 l–0,1 l/10 l

 **Nettoyage intermédiaire**
0,2 l–0,5 l/10 l

N° d'art.	Conditionnement	UV
11400	Bidon de 10 l	1 pce = 10 l
11405	Fût 200 l	1 pce = 200 l

Accessoires en option

10105	Distributeur vide Resal 0,5 l	1 pce
-------	-------------------------------	-------

* Valeur pH approximative du produit concentré, la valeur pH ne s'applique pas aux produits sans eau.

** Taxe COV par pièce facturée au prix net du produit, la taxe COV s'élève à CHF 3,00/kg.

Produits de nettoyage, d'entretien et de protection

Détergents universels – Détergents d'entretien

Powersurf



Application:

- détergent puissant prêt à l'emploi pour le nettoyage d'entretien des surfaces de toutes sortes, moyennement à fortement encrassées (matières plastiques, acier chromé, pierres naturelles et artificielles, etc.)
- garantit une propreté prolongée des surfaces et facilite les nettoyages ultérieurs grâce à l'effet Easy-to-clean
- approprié pour éliminer les résidus et particules de saleté très adhérentes
- approprié pour le nettoyage des surfaces dans le secteur des produits alimentaires

Propriétés:

- très moussant
- pH neutre
- non parfumé
- sans colorants
- séchage rapide et sans traces
- Effet Easy-to-clean
- Action de nettoyage ciblée

Valeur pH (concentré)*: 6.5–7.5

Mousse: moussant



 **Nettoyage d'entretien**
non dilué

N° d'art.	Conditionnement	UV
12640	Bidon de 10 l	1 pce = 10 l
12641	Bouteille de 1 l	1 pce = 10 x 1 l

Accessoires en option

10196	Distributeur de mousse vide Powersurf 0,5 l	1 pce
10096	Flacon pulvérisateur vide Powersurf 0,5 l, sans embout	1 pce
10068	Pistolet à mousse bleu Professional	1 pce

Topclean



Application:

- émulsion détergente pour éliminer les salissures solubles dans les solvants (traces de peinture, traces de stylo, nicotine, goudron, etc.)
- pour le nettoyage des surfaces lavables et résistantes aux solvants (revêtements de sol, portes, pierres naturelles et artificielles, etc.)

Propriétés:

- avec solvants
- légèrement parfumé

Attention:

- bien agiter avant emploi

Valeur pH (concentré)*: 3–4

Mousse: –



 **Nettoyage d'entretien**
non dilué

N° d'art.	Conditionnement	UV	COV**
12500	Bidon de 10 l	1 pce = 10 l	19.32
10235	Distributeur plein de 0,5 l	1 pce = 10 x 0,5 l	9.66

Accessoires en option

10135	Distributeur vide Topclean 0,5 l	1 pce
-------	----------------------------------	-------

* Valeur pH approximative du produit concentré, la valeur pH ne s'applique pas aux produits sans eau.

** Taxe COV par pièce facturée au prix net du produit, la taxe COV s'élève à CHF 3,00/kg.

Produits de nettoyage, d'entretien et de protection

Détergents pour vitres – Détergent spécial

Vitronet



Application:

- pour le nettoyage des fenêtres et des surfaces vitrées, cadres inclus (avec le mouilleur)
- très bonne humidification de la surface vitrée
- l'essuie-vitres glisse parfaitement lors du raclage

Propriétés:

- très moussant
- pH neutre
- non parfumé
- sans solvant

Attention:

- Un surdosage conduit à la production de traînées

Valeur pH (concentré)*: 7.0–8.0

Mousse: très moussant



 **Nettoyage d'entretien**
0,05 l/10 l

 **Nettoyage intermédiaire**
0,1 l/10 l

N° d'art.	Conditionnement	UV
-----------	-----------------	----

12350	Bidon 10 l	1 pce = 10 l
-------	------------	--------------

10223	Distributeur plein 0,5 l	1 pce = 10 × 0,5 l
-------	--------------------------	--------------------

Accessoires en option

10123	Distributeur vide Vitronet 0,5 l	1 pce
-------	----------------------------------	-------

* Valeur pH approximative du produit concentré, la valeur pH ne s'applique pas aux produits sans eau.

** Taxe COV par pièce facturée au prix net du produit, la taxe COV s'élève à CHF 3,00/kg.

Produits de nettoyage, d'entretien et de protection

Détergents sanitaires – Détergents d'entretien

Caledor



Application:

- pour l'élimination rapide et minutieuse du calcaire, même en cas d'eau très dure
- pour le nettoyage d'entretien des surfaces lavables et résistantes aux acides (porcelaine sanitaire, robinetteries, plaques en céramique, salles de bains, salles de douche, salles d'eau et sanitaires, etc.)

Propriétés:

- très moussant
- très acide
- parfumé
- non corrosif à l'égard des robinetteries sanitaires chromées
- séchage rapide et sans traces

Attention:

- inapproprié pour les surfaces sensibles aux acides (calcaire, marbre, brique hollandaise, aluminium, etc.)

Valeur pH (concentré)*: 0.5–1.5

Mousse: moussant



 **Nettoyage d'entretien**

0,1 l–0,2 l/10 l

 **Nettoyage intermédiaire**

0,3 l–0,4 l/10 l

 **mousse pour nettoyage manuel (distributeur de mousse)**

1 l/10 l

N° d'art.	Conditionnement	UV	COV**
13800	Bidon de 10 l	1 pce = 10 l	3.04
10248	Distributeur plein de 0,5 l	1 pce = 10 × 0,5 l	1.52
13805	Fût 200 l	1 pce = 200 l	60.84
13808	Caledor Ready to foam 10 l	1 pce = 10 l	

Accessoires en option

10108	Distributeur vide Caledor 0,5 l	1 pce
10181	Distributeur de mousse vide Caledor 0,5 l	1 pce
10204	Flacon pulvérisateur Caledor vide de 0,5 l, sans embout	1 pce
10069	Pistolet à mousse jaune Professiona	1 pce

Calefom



Application:

- détergent moussant acide contre le calcaire
- pour le nettoyage d'entretien des surfaces et équipements lavables et résistants aux acides (porcelaine sanitaire, robinetteries, plaques en céramique, salles de bains/de douche/d'eau et sanitaires, etc.)
- détartrage efficace de grandes surfaces
- convient idéalement aux surfaces verticales

Propriétés:

- très moussant
- très acide
- légèrement parfumé

Attention:

- inapproprié pour les surfaces sensibles aux acides (calcaire, marbre, brique hollandaise, aluminium, etc.)
- bien mouiller à l'eau les joints non-résistants aux acides avant l'application
- ne pas nettoyer les robinetteries sanitaires dont les surfaces sont chaudes

Valeur pH (concentré)*: 1–2

Mousse: moussant

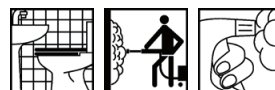

 **Nettoyage à la mousse**

0,3 l–0,5 l/10 l

 **mousse pour un nettoyage manuel (flacon pulvérisateur)**

2 l/10 l

N° d'art.	Conditionnement	UV	COV**
11502	Bidon de 10 l	1 pce = 10 l	1.72

Produits de nettoyage, d'entretien et de protection

Détergents sanitaires – Détergents d'entretien

Ergo 24



Application:

- détergent moussant acide contre le calcaire
- pour le nettoyage d'entretien des surfaces et équipements lavables et résistants aux acides (porcelaine sanitaire, robinetteries, plaques en céramique, salles de bains/de douche/d'eau et sanitaires, etc.)
- particulièrement approprié pour les surfaces verticales
- spécialement adapté aux piscines couvertes et découvertes

Propriétés:

- très moussant
- très acide
- légèrement parfumé

Attention:

- inapproprié pour les surfaces sensibles aux acides (calcaire, marbre, brique hollandaise, aluminium, etc.)
- ne pas nettoyer les robinetteries sanitaires dont les surfaces sont chaudes

Valeur pH (concentré)*: 1.5–2.5

Mousse: moussant

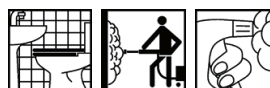

 **Nettoyage à la mousse**
1 l–1.5 l/10 l

 **mousse pour un nettoyage manuel (flacon pulvérisateur)**
2l/10l

N° d'art. Conditionnement

1124010 Bidon de 10 l

UV

1 pce = 10 l

Reacid



Application:

- le détergent sanitaire doux au parfum puissant
- pour le nettoyage d'entretien des surfaces et équipements lavables et résistants aux acides (porcelaine sanitaire, robinetteries, plaques en céramique, salles de bains/de douche/d'eau et sanitaires, etc.)

Propriétés:

- très moussant
- légèrement acide
- très parfumé
- utilisé régulièrement, empêche la formation de dépôts calcaires
- répand un parfum persistant

Attention:

- inapproprié pour les surfaces sensibles aux acides (calcaire, marbre, brique hollandaise, aluminium, etc.)

Valeur pH (concentré)*: 4.5–5.5

Mousse: moussant



 **Nettoyage d'entretien**
0,1 l–0,2 l/10 l

 **Nettoyage intermédiaire**
0,4 l–0,5 l/10 l

 **mousse pour nettoyage manuel (distributeur de mousse)**
2 l/10 l

N° d'art. Conditionnement

13400 Bidon de 10 l

13408 Bidon de 10 l

10251 Distributeur plein de 0,5 l

13405 Fût 200 l

UV

1 pce = 10 l

1 pce = 1 palette (60 × 10 l)

1 pce = 10 × 0,5 l

1 pce = 200 l

Accessoires en option

10176 Distributeur de mousse vide Reacid 0,5 l 1 pce

10169 Flacon pulvérisateur vide Reacid 0,5 l, sans embout 1 pce

10151 Distributeur vide Reacid 0,5 l 1 pce

10069 Pistolet à mousse jaune Professiona 1 pce

* Valeur pH approximative du produit concentré, la valeur pH ne s'applique pas aux produits sans eau.

** Taxe COV par pièce facturée au prix net du produit, la taxe COV s'élève à CHF 3,00/kg.

Wetrotk Suisse – Edition 2023/2024 – Prix hors TVA. Toute modification réservée.

Produits de nettoyage, d'entretien et de protection

Détergents sanitaires – Détergents d'entretien

Reocid 2000



Application:

- le détergent sanitaire doux au parfum puissant
- pour le nettoyage d'entretien des surfaces et équipements lavables et résistants aux acides (porcelaine sanitaire, robinetteries, plaques en céramique, salles de bains/de douche/d'eau et sanitaires, etc.)

Propriétés:

- très moussant
- légèrement acide
- très parfumé
- utilisé régulièrement, empêche la formation de dépôts calcaires
- répand un parfum persistant

Attention:

- inapproprié pour les surfaces sensibles aux acides (calcaire, marbre, brique hollandaise, aluminium, etc.)

Valeur pH (concentré)*: 4.5–5.5

Mousse: moussant



 **Nettoyage d'entretien**

0,1 l–0,2 l/10 l

 **Nettoyage intermédiaire**

0,4 l–0,5 l/10 l

 **mousse pour nettoyage manuel (distributeur de mousse)**

2 l/10 l

N° d'art.	Conditionnement	UV
13450	Bidon de 10 l	1 pce = 10 l
13458	Bidon de 10 l	1 pce = 1 palette (60 x 10 l)

Accessoires en option

10152	Distributeur vide Reocid 2000 0,5 l	1 pce
-------	-------------------------------------	-------

Ergodor Neutralin



Application:

- détergent parfumé neutre et longue durée pour sanitaire
- pour le nettoyage d'entretien des surfaces et des équipements lavables (porcelaine sanitaire, robinetteries, plaques en céramique, salles de bains/de douche/d'eau et sanitaires, etc.)

Propriétés:

- très moussant
- pH neutre
- très parfumé
- utilisé régulièrement, empêche la formation de dépôts calcaires

Attention:

- approprié pour les surfaces sensibles aux acides (calcaire, marbre, brique hollandaise, aluminium, etc.)

Valeur pH (concentré)*: 7–8

Mousse: moussant



 **Nettoyage d'entretien**

0,05 l–0,2 l/10 l

 **mousse pour nettoyage manuel (distributeur de mousse)**

1 l/10 l

N° d'art.	Conditionnement	UV
1120510	Bidon de 10 l	1 pce = 10 l

* Valeur pH approximative du produit concentré, la valeur pH ne s'applique pas aux produits sans eau.

** Taxe COV par pièce facturée au prix net du produit, la taxe COV s'élève à CHF 3,00/kg.

Produits de nettoyage, d'entretien et de protection

Détergents sanitaires – Détergents d'entretien

Ergo Diamant



Application:

- détergent sanitaire neutre et parfumé
- pour le nettoyage d'entretien des surfaces et des équipements lavables (porcelaine sanitaire, robinetteries, plaques en céramique, salles de bains/de douche/d'eau et sanitaires, etc.)

Propriétés:

- pH neutre
- parfumé
- utilisé régulièrement, empêche la formation de dépôts calcaires

Attention:

- approprié pour les surfaces sensibles aux acides (calcaire, marbre, brique hollandaise, aluminium, etc.)

Valeur pH (concentré)*: 7.5–8.5

Mousse: –



 **Nettoyage d'entretien**

0,1 l–0,3 l/10 l

N° d'art. Conditionnement

1115010 Bidon de 10 l

UV

1 pce = 10 l

Reofom



Application:

- pour éliminer les graisses corporelles et les protéines
- pour le nettoyage d'entretien des surfaces et équipements lavables et résistants aux alcalis (porcelaine sanitaire, robinetteries, plaques en céramique, salles de bains/de douche/d'eau et sanitaires, etc.)
- convient aussi idéalement aux surfaces verticales de grande taille

Propriétés:

- très moussant
- légèrement alcalin
- légèrement parfumé

Attention:

- inapproprié pour les surfaces sensibles aux alcalis (aluminium, etc.)
- ne pas nettoyer les robinetteries sanitaires dont les surfaces sont chaudes

Valeur pH (concentré)*: 9–10

Mousse: moussant



 **Nettoyage à la mousse**

0,3 l–0,5 l/10 l

 **mousse pour un nettoyage manuel (flacon pulvérisateur)**

2 l/10 l

N° d'art. Conditionnement

11522 Bidon de 10 l

UV

1 pce = 10 l

COV**

2.28

Produits de nettoyage, d'entretien et de protection

Détergents sanitaires – Détergents d'entretien

Ergo 30



Application:

- détergent moussant alcalin pour éliminer les graisses et les protéines
- pour le nettoyage d'entretien des surfaces et équipements lavables et résistants aux alcalis (porcelaine sanitaire, robinetteries, plaques en céramique, salles de bains/de douche/d'eau et sanitaires, etc.)
- particulièrement approprié pour les surfaces verticales
- spécialement adapté aux piscines couvertes et découvertes

Propriétés:

- très moussant
- très alcalin
- parfumé

Attention:

- inapproprié pour l'aluminium et les surfaces laquées
- ne pas nettoyer les robinetteries sanitaires dont les surfaces sont chaudes

Valeur pH (concentré)*: 13–14

Mousse: moussant



Nettoyage à la mousse

0.1 l-1 l/10 l



mousse pour un nettoyage manuel (flacon pulvérisateur)

1 l/10 l

N° d'art. Conditionnement

1125010 Bidon de 10 l

UV

1 pce = 10 l

* Valeur pH approximative du produit concentré, la valeur pH ne s'applique pas aux produits sans eau.

** Taxe COV par pièce facturée au prix net du produit, la taxe COV s'élève à CHF 3,00/kg.

Produits de nettoyage, d'entretien et de protection

Détergents sanitaires – Détergents de fond

Calexan



Application:

- pour éliminer les dépôts calcaires ainsi que les voiles de ciment
- pour le détartrage et le nettoyage des surfaces et des équipements lavables et résistants aux acides (porcelaine sanitaire, robinetteries, plaques en céramique, salles de bains/de douche/d'eau et sanitaires, etc.)

Propriétés:

- très moussant
- très acide
- légèrement parfumé

Attention:

- inapproprié pour les surfaces sensibles aux acides (calcaire, marbre, brique hollandaise, aluminium, etc.)
- mouiller à l'eau les joints sensibles aux acides avant l'application

Valeur pH (concentré)*: 0.5–1.5

Mousse: moussant



 **Nettoyage d'entretien**
0,1 l–0,5 l/10 l

 **Nettoyage de fond**
1 l–3 l/10 l

 **mousse pour nettoyage manuel (distributeur de mousse)**
2 l/10 l

 **Elimination des voiles de ciment**
non dilué

N° d'art.	Conditionnement	UV
13200	Bidon de 10 l	1 pce = 10 l
13208	Bidon de 10 l	1 pce = 1 palette (60 x 10 l)
10245	Distributeur plein de 0,5 l	1 pce = 10 x 0,5 l
13205	Fût 200 l	1 pce = 200 l

Accessoires en option

10145	Distributeur vide Calexan 0,5 l	1 pce
10150	Distributeur de mousse vide Calexan 0,5 l	1 pce

* Valeur pH approximative du produit concentré, la valeur pH ne s'applique pas aux produits sans eau.

** Taxe COV par pièce facturée au prix net du produit, la taxe COV s'élève à CHF 3,00/kg.

Produits de nettoyage, d'entretien et de protection

Détergents sanitaires – Détergents de fond

Calexan forte



Application:

- pour l'élimination efficace des dépôts calcaires pour tous les niveaux de dureté d'eau.
- pour le nettoyage des surfaces lavables et résistantes aux acides (porcelaine sanitaire, robinetteries, plaques en céramique, salles de bains/de douche/d'eau et sanitaires, etc.)
- convient également pour l'élimination des voiles de ciment

Propriétés:

- très acide
- non parfumé
- très moussant
- non corrosif à l'égard des robinetteries sanitaires chromées

Attention:

- inapproprié pour les surfaces sensibles aux acides (calcaire, marbre, brique hollandaise, aluminium, etc.)
- mouiller à l'eau les joints sensibles aux acides avant l'application

Valeur pH (concentré)*: 0-1

Mousse: moussant



 **Nettoyage intermédiaire**
0,1 l-0,5 l/10 l

 **Nettoyage de fond**
0,5 l-2 l/10 l

 **mousse pour nettoyage manuel (distributeur de mousse)**
2 l/10 l

 **Elimination des voiles de ciment**
2 l-4 l/10 l

N° d'art.	Conditionnement	UV
13900	Bidon de 10 l	1 pce = 10 l
13908	Bidon de 10 l	1 pce = 1 palette (60 x 10 l)
10249	Distributeur plein de 0,5 l	1 pce = 10 x 0,5 l
13905	Fût 200 l	1 pce = 200 l

Accessoires en option

10193	Distributeur vide Calexan forte 0,5 l	1 pce
10192	Distributeur de mousse vide Calexan forte 0,5 l	1 pce
10203	Flacon pulvérisateur Calexan forte vide de 0,5 l, sans embout	1 pce
10069	Pistolet à mousse jaune Professiona	1 pce

* Valeur pH approximative du produit concentré, la valeur pH ne s'applique pas aux produits sans eau.

** Taxe COV par pièce facturée au prix net du produit, la taxe COV s'élève à CHF 3,00/kg.

Produits de nettoyage, d'entretien et de protection

Détergents sanitaires – Détergents de fond

Ergo 6 Extra



Application:

- pour éliminer les dépôts calcaires ainsi que les voiles de ciment
- pour le détartrage et le nettoyage des surfaces et des équipements lavables et résistants aux acides (porcelaine sanitaire, robinetteries, plaques en céramique, salles de bains/de douche/d'eau et sanitaires, etc.)
- nettoyage à fond des bassins de piscines couvertes et de plein air
- enlèvement de voiles de ciment et d'efflorescences sur les sols de clinkers neufs

Propriétés:

- très acide
- légèrement parfumé
- très peu corrosif

Attention:

- inapproprié pour les surfaces sensibles aux acides (calcaire, marbre, brique hollandaise, aluminium, etc.)
- mouiller à l'eau les joints sensibles aux acides avant l'application

Valeur pH (concentré)*: 0-1

Mousse: –



 **Nettoyage intermédiaire**
0,1 l–0,2 l/10 l

 **Nettoyage de fond**
0,2 l–1 l/10 l

 **Elimination des voiles de ciment**
0,2 l–0,3 l/10 l

N° d'art.	Conditionnement	UV
-----------	-----------------	----

1106010	Bidon de 10 l	1 pce = 10 l
---------	---------------	--------------

Accessoires en option

10082	Distributeur vide Ergo 6 Extra 0,5 l	1 pce
-------	--------------------------------------	-------

Ergo 12



Application:

- détartrant puissant pour le nettoyage des revêtements de sol et surfaces lavables et résistant aux acides
- géliforme, adhère durablement à la surface
- particulièrement approprié pour les surfaces verticales
- approprié pour l'élimination de voiles de ciment et d'efflorescences sur des sols en brique hollandaise
- spécialement adapté aux piscines couvertes et découvertes

Propriétés:

- très acide
- légèrement parfumé
- consistance épaisse

Attention:

- inapproprié pour les surfaces sensibles aux acides (calcaire, marbre, brique hollandaise, aluminium, etc.)
- mouiller à l'eau les joints sensibles aux acides avant l'application

Valeur pH (concentré)*: 0.5-1.5

Mousse: moussant



 **Nettoyage d'entretien**
0,1 l–0,2 l/10 l

 **Nettoyage de fond**
1 l–10 l/10 l

 **Elimination des voiles de ciment**
0,2 l–0,3 l/10 l

N° d'art.	Conditionnement	UV
-----------	-----------------	----

1112010	Bidon de 10 l	1 pce = 10 l
---------	---------------	--------------

* Valeur pH approximative du produit concentré, la valeur pH ne s'applique pas aux produits sans eau.

** Taxe COV par pièce facturée au prix net du produit, la taxe COV s'élève à CHF 3,00/kg.

Produits de nettoyage, d'entretien et de protection

Détergents sanitaires – Détergents de fond

Ergo18



Application:

- détergent alcalin puissant pour piscines
- pour éliminer les graisses naturelles et le blanc d'œuf
- pour le nettoyage de fond et intermédiaire des surfaces et équipements lavables et résistants aux alcalis (porcelaine sanitaire, robinetteries, plaques en céramique, salles de bains/de douche/d'eau et sanitaires, etc.)
- spécialement adapté pour le nettoyage de fond des bassins de piscines découvertes revêtus d'un film synthétique ou d'une couche de peinture

Propriétés:

- très alcalin
- très moussant

Attention:

- inapproprié pour les surfaces sensibles aux alcalis (aluminium, etc.)
- ne pas nettoyer les robinetteries sanitaires dont les surfaces sont chaudes

Valeur pH (concentré)*: 13–14

Mousse: très moussant



 **Nettoyage intermédiaire**
0,1 l–1 l/10 l

 **Nettoyage de fond**
1 l–2 l/10 l

N° d'art. Conditionnement

1150010 Bidon de 10 l

UV

1 pce = 10 l

Ergo Blanche



Application:

- puissant Détachants très alcalin pour les sanitaires (auparavant désinfectant anti-moisissures)
- élimine les taches noires dans la salle de bain et la douche
- aucun prétraitement mécanique nécessaire
- pour surfaces en pierres naturelles et artificielles, plastique et verre ainsi que les surfaces peintes ou vernies

Propriétés:

- très alcalin
- très décolorant

Attention:

- Ne pas prétraiter les taches mécaniquement
- ne pas mouiller les plantes, bois, textiles, lièges ou métaux
- respecter les prescriptions locales sur les eaux usées !

Valeur pH (concentré)*: 12–13

Mousse: –



 **Nettoyage de fond**
non dilué

N° d'art. Conditionnement

4121010 Bidon de 10 l

UV

1 pce = 10 l

* Valeur pH approximative du produit concentré, la valeur pH ne s'applique pas aux produits sans eau.

** Taxe COV par pièce facturée au prix net du produit, la taxe COV s'élève à CHF 3,00/kg.

Produits de nettoyage, d'entretien et de protection

Détergents sanitaires – Détergents pour WC

Caletin



Application:

- pour le nettoyage des matériaux lavables et résistants aux acides
- approprié pour le nettoyage de cuvettes de WC/urinoirs
- pour l'élimination des dépôts de calcaire et d'urate
- couleur rouge protégeant des emplois inadéquats

Propriétés:

- moussant
- très acide
- légèrement parfumé
- consistance épaisse : adhère idéalement aux surfaces verticales

Attention:

- inapproprié pour les surfaces sensibles aux acides (marbre, émail des lavabos, baignoires, etc.)

Valeur pH (concentré)*: 0-1

Mousse: moussant



Nettoyage d'entretien
non dilué

N° d'art.	Conditionnement	UV
13100	Bidon de 10 l	1 pce = 10 l
13104	Bidon de 10 l	1 pce = 1 palette (60 x 10 l)
10240	Distributeur plein de 0,5 l (10 éléments coudés inclus)	1 pce = 10 x 0,5 l
13105	Fût 200 l	1 pce = 200 l

Accessoires en option

10140	Distributeur vide Caletin 0,5 l	1 pce
10142	Élément coudé	1 pce = 10 éléments coudés

Closetin



Application:

- pour le nettoyage des surfaces lavables et résistantes aux acides
- approprié pour le nettoyage de cuvettes de WC/urinoirs
- pour l'élimination des dépôts de calcaire et d'urate
- couleur rouge protégeant des emplois inadéquats

Propriétés:

- moussant
- très acide
- légèrement parfumé
- consistance épaisse : adhère idéalement aux surfaces verticales
- haute teneur en acide formique

Attention:

- inapproprié pour les surfaces sensibles aux acides (calcaire, marbre, brique hollandaise, aluminium, etc.)

Valeur pH (concentré)*: 1.5-2.5

Mousse: moussant



Nettoyage d'entretien
non dilué

N° d'art.	Conditionnement	UV
1130010	Bidon de 10 l	1 pce = 10 l
10218	Distributeur plein de 0,5 l (10 éléments coudés inclus)	1 pce = 10 x 0,5 l

Accessoires en option

10118	Distributeur Closetin vide 0,5 l	1 pce
10142	Élément coudé	1 pce = 10 éléments coudés

* Valeur pH approximative du produit concentré, la valeur pH ne s'applique pas aux produits sans eau.

** Taxe COV par pièce facturée au prix net du produit, la taxe COV s'élève à CHF 3,00/kg.

Produits de nettoyage, d'entretien et de protection

Détergents sanitaires – Désodorisant

Biosan



Application:

- pour le nettoyage d'entretien des installations sanitaires, des surfaces lavables (toilettes fortement fréquentées, porcelaine sanitaire, murs carrelés, etc.)
- Élimination des odeurs d'urine dans les couloirs, les souterrains et les passages
- suppression microbiologique des odeurs désagréables

Propriétés:

- pH neutre
- légèrement parfumé

Attention:

- bien agiter avant emploi

Valeur pH (concentré)*: 6-7

Mousse: –



Nettoyage d'entretien Surfaces
0,04 l/10 l



Nettoyage d'entretien Nettoyage du sol
0,08 l-0,15 l/10 l

Traitement initial

0,3 l/10 l

N° d'art.	Conditionnement	UV
-----------	-----------------	----

10371	Bouteille de 1 l (avec 5 embouts-doseurs)	1 pce = 10 x 1 l
-------	---	------------------

Déodorant ambiant



Application:

- désodorisant ambiant au parfum agréable et persistant
- répand un climat ambiant agréable (p. ex. dans les réfectoires et salles à manger et de séjour, vestiaires, toilettes, urinoirs, etc.)
- Intensité du parfum réglable par une mèche de feutre

Propriétés:

- très parfumé

Valeur pH (concentré)*: –

Mousse: –

N° d'art.	Conditionnement	UV	COV**
-----------	-----------------	----	-------

10025	Flacon en verre de 45 g	10 pces	0.84
-------	-------------------------	---------	------

Accessoires en option

5186000	Support mural pour déodorant	1 pce
---------	------------------------------	-------

* Valeur pH approximative du produit concentré, la valeur pH ne s'applique pas aux produits sans eau.

** Taxe COV par pièce facturée au prix net du produit, la taxe COV s'élève à CHF 3,00/kg.

Produits de nettoyage, d'entretien et de protection

Détergents sanitaires – Désodorisant

Air Clean spray parfumé



Application:

- parfum ambiant longue durée pour faire disparaître les odeurs désagréables (p. ex. dans les réfectoires et salles de séjour, vestiaires, toilettes, habitacles de véhicules, etc.)
- dosage idéal grâce au vaporisateur à pompe

Propriétés:

- très parfumé
- facile à doser
- incolore

Valeur pH (concentré)*: 8–9

Mousse: –



**Nettoyage
d'entretien**
non dilué

N° d'art.	Conditionnement	UV	COV**
1170010	Bidon 10 l	1 pce = 10 l	15.38
1170000	Flacon vaporisateur de 175 g	10 pces	2.70

* Valeur pH approximative du produit concentré, la valeur pH ne s'applique pas aux produits sans eau.

** Taxe COV par pièce facturée au prix net du produit, la taxe COV s'élève à CHF 3,00/kg.

Produits de nettoyage, d'entretien et de protection

Détergents pour la cuisine

Resinox



Application:

- produit à récurer liquide
- pour le nettoyage des surfaces lavables (acier chromé, plaques en céramique, émail, etc.)
- pour éliminer les salissures très adhérentes

Propriétés:

- non moussant
- légèrement alcalin
- légèrement parfumé
- non corrosif

Attention:

- bien agiter avant emploi

Valeur pH (concentré)*: 8–9

Mousse: –



 **Nettoyage d'entretien**
non dilué

N° d'art.	Conditionnement	UV
-----------	-----------------	----

12705	Bidon de 5 l	1 pce = 2 x 5 l
-------	--------------	-----------------

10295	Distributeur plein de 0,5 l	1 pce = 10 x 0,5 l
-------	-----------------------------	--------------------

N° d'art.	Conditionnement	UV
-----------	-----------------	----

12705	Bidon de 5 l	1 pce = 2 x 5 l
-------	--------------	-----------------

10295	Distributeur plein de 0,5 l	1 pce = 10 x 0,5 l
-------	-----------------------------	--------------------

Accessoires en option

10195	Distributeur vide Resinox 0,5 l	1 pce
-------	---------------------------------	-------

10195	Distributeur vide Resinox 0,5 l	1 pce
-------	---------------------------------	-------

Levanex



Application:

- pour nettoyer les surfaces lavables et résistantes aux solvants (acier chromé, vitrocéramique, émail, etc.)
- conçu pour une utilisation dans les entreprises du secteur alimentaire (cuisines, buffets, usines industrielles et sites de production)
- élimination efficace des incrustations et des salissures très adhérentes, en particulier sur les surfaces verticales
- distribution granulométrique étroite des abrasifs, idéale pour le nettoyage en profondeur des surfaces en acier chromé brossé

Propriétés:

- polissage haute performance
- ne raye pas
- adhère aux surfaces verticales
- avec solvant
- non moussant
- non corrosif
- non parfumé

Attention:

- bien agiter avant emploi
- ne pas utiliser sur des surfaces non résistantes aux solvants

Valeur pH (concentré)*: 6–7

Mousse: non moussant



 **Nettoyage d'entretien**
non dilué

N° d'art.	Conditionnement	UV
-----------	-----------------	----

10050	Distributeur plein de 0,5 l	1 pce = 10 x 0,5 l
-------	-----------------------------	--------------------

10051	Bidon 5 l	1 pce = 2 x 5 l
-------	-----------	-----------------

N° d'art.	Conditionnement	UV
-----------	-----------------	----

10050	Distributeur plein de 0,5 l	1 pce = 10 x 0,5 l
-------	-----------------------------	--------------------

10051	Bidon 5 l	1 pce = 2 x 5 l
-------	-----------	-----------------

Accessoires en option

10054	Flacon pulvérisateur Levanex vide 0,5 l	1 pce
-------	---	-------

10055	Distributeur vide Levanex 0.5 l, a fermoir	1 pce
-------	--	-------

10054	Flacon pulvérisateur Levanex vide 0,5 l	1 pce
-------	---	-------

10055	Distributeur vide Levanex 0.5 l, a fermoir	1 pce
-------	--	-------

* Valeur pH approximative du produit concentré, la valeur pH ne s'applique pas aux produits sans eau.

** Taxe COV par pièce facturée au prix net du produit, la taxe COV s'élève à CHF 3,00/kg.

Produits de nettoyage, d'entretien et de protection

Détergents pour la cuisine

Decalex



Application:

- détartrant haute performance pour petits appareils électroménagers de cuisine
- contient des acides de fruits et un profil d'acidité très écologique
- pour le détartrage et le nettoyage des surfaces lavables et résistantes aux acides (p. ex., bouilloires, machines à café, poêles, casseroles, etc.)
- approprié pour le domaine alimentaire, car sans parfum ni colorants

Propriétés:

- très acide
- non moussant
- sans parfum ni colorants

Attention:

- inapproprié pour les matériaux sensibles aux acides (calcaire, marbre, brique hollandaise, aluminium, etc.)
- pour d'autres informations, se reporter à la fiche de données de sécurité du produit

Valeur pH (concentré)*: 0–1

Mousse: –



Détartrage

0,5 l eau + 0,1 l
Decalex

N° d'art.	Conditionnement	UV
12912	Bidon de 5 l	1 pce = 3 x 5 l
12911	Bouteille de 1 l	1 pce = 10 x 1 l

Gastrosal



Application:

- détergent haute performance
- pour éliminer les graisses/huiles végétales et animales
- pour le nettoyage manuel des surfaces et appareils résistants aux alcalis (cuisinières, fours, grilles, etc.)
- approprié pour le nettoyage des sols dans les entreprises du secteur alimentaire (cuisines, restaurants, industries et usines)

Propriétés:

- peu moussant
- très alcalin

Attention:

- inapproprié pour les surfaces sensibles aux alcalis (aluminium, émail, etc.)

Valeur pH (concentré)*: 12.5–13.5

Mousse: –



Nettoyage d'entretien

0,05 l–0,1 l/10 l



Nettoyage intermédiaire

0,3 l–0,5 l/10 l

N° d'art.	Conditionnement	UV
12920	Bidon de 10 l	1 pce = 10 l
10213	Distributeur plein de 0,5 l	1 pce = 10 x 0,5 l

Accessoires en option

10113	Distributeur vide Gastrosal 0,5 l	1 pce
-------	-----------------------------------	-------

* Valeur pH approximative du produit concentré, la valeur pH ne s'applique pas aux produits sans eau.

** Taxe COV par pièce facturée au prix net du produit, la taxe COV s'élève à CHF 3,00/kg.

Produits de nettoyage, d'entretien et de protection

Détergents pour la cuisine

Gastrogrill rapid



Application:

- pour éliminer sans peine les salissures de graisses/huiles végétales et animales et les incrustations calcinées
- pour le nettoyage manuel des surfaces et appareils lavables et résistants aux alcalis (fours, fours à convection, friteuses, grils et grilles barbecue, etc.)
- approprié pour le nettoyage dans les entreprises du domaine alimentaire (cuisines, restaurants, industries et usines)

Propriétés:

- très alcalin
- consistance épaisse
- bonne adhésion aux surfaces verticales
- peu moussant
- non parfumé

Attention:

- bien agiter avant emploi
- inapproprié pour les surfaces sensibles aux alcalis (aluminium, émail, etc.)

Valeur pH (concentré)*: 13–14

Mousse: moussant

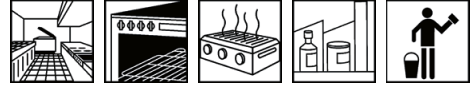

 **Nettoyage d'entretien**
non dilué

N° d'art.	Conditionnement	UV
10425	Bidon 5 l	1 pce = 3 x 5 l
10426	Distributeur plein de 0,5 l	1 pce = 10 x 0,5 l

Accessoires en option

10429	Distributeur vide Gastrogrill rapid 0,5 l	1 pce
-------	---	-------

Gastronet



Application:

- détergent pour la vaisselle et les surfaces
- pour le nettoyage manuel des appareils de cuisine et de la vaisselle
- approprié pour le nettoyage dans les entreprises du domaine alimentaire (cuisines, restaurants, industries et productions)

Propriétés:

- très moussant
- pH neutre
- légèrement parfumé
- préserve la peau et les matériaux

Attention:

- inapproprié pour le nettoyage de vaisselle en machine (formation de mousse)

Valeur pH (concentré)*: 7–8

Mousse: moussant

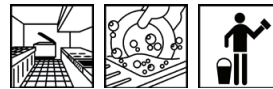

 **Nettoyage d'entretien Vaisselle**
0,01 l–0,02 l/10 l

 **Nettoyage d'entretien Surfaces**
0,1 l–0,2 l/10 l

N° d'art.	Conditionnement	UV
12900	Bidon 10 l	1 pce = 10 l
10501	Distributeur plein 0,5 l	1 pce = 10 x 0,5 l
12905	Fût 200 l	1 pce = 200 l

Accessoires en option

10459	Distributeur vide Gastronet 0,5 l	1 pce
-------	-----------------------------------	-------

* Valeur pH approximative du produit concentré, la valeur pH ne s'applique pas aux produits sans eau.

** Taxe COV par pièce facturée au prix net du produit, la taxe COV s'élève à CHF 3,00/kg.

Produits de nettoyage, d'entretien et de protection

Détergents pour la cuisine

Polex



Application:

- détergent universel haute performance
- Détergent approprié pour éliminer les graisses/huiles végétales et animales.
- pour le nettoyage de surfaces et de revêtements de sol résistants aux alcalis (PVC, pierres naturelles et artificielles, brique hollandaise, asphalte, etc.)
- approprié pour le nettoyage dans les entreprises du domaine alimentaire (cuisines, restaurants, industries et productions)

Propriétés:

- non moussant
- légèrement alcalin
- non parfumé
- sans solvant

Attention:

- Après l'utilisation avec l'autolaveuse, il convient de nettoyer les appareils ainsi que le réservoir et les systèmes de distribution avec de l'eau claire.

Valeur pH (concentré)*: 10–11

Mousse: produit adapté pour machine



 **Nettoyage d'entretien**

0,05 l – 0,1 l / 10 l

 **Nettoyage intermédiaire**

0,2 l – 0,4 l / 10 l

N° d'art.	Conditionnement	UV
11700	Bidon de 10 l	1 pce = 10 l
11708	Bidon de 10 l	1 pce = 1 palette (60 × 10 l)
11707	Bidon de 5 l	1 pce = 3 × 5 l
10210	Distributeur plein de 0,5 l	1 pce = 10 × 0,5 l
11705	Fût 200 l	1 pce = 200 l

Accessoires en option

10110	Distributeur vide Polex 0,5 l	1 pce
-------	-------------------------------	-------

Gastroforce



Application:

- pour éliminer les salissures de graisses/huiles végétales et animales de tous genres.
- pour le nettoyage de surfaces (acier chromé, céramique, etc.) et de revêtements de sol (PVC, pierres naturelles et artificielles, brique hollandaise, etc.) lavables et résistants aux alcalis et aux solvants.
- conçu pour le nettoyage manuel et mécanisé dans les sociétés du secteur alimentaire (cuisine, cantine, boulangerie, usines industrielles et sites de production, etc.)

Propriétés:

- puissant pouvoir émulsifiant
- avec solvants
- alcalin
- non moussant
- non parfumé

Attention:

- Après l'utilisation de l'autolaveuse, il convient de nettoyer les appareils ainsi que le réservoir et les systèmes de distribution avec de l'eau propre
- ne convient pas pour le nettoyage des surfaces sensibles aux alcalis et/ou aux solvants

Valeur pH (concentré)*: 11–12

Mousse: non moussant



 **Nettoyage d'entretien**

0,05 l – 0,1 l / 10 l

 **Nettoyage intermédiaire**

0,2 l – 0,4 l / 10 l

 **Nettoyage de fond**

1 l / 10 l

N° d'art.	Conditionnement	UV	COV**
10060	Bidon 10 l	1 pce = 10 l	6.28

Accessoires en option

10062	Distributeur vide Gastroforce 0.5L	1 pce
-------	------------------------------------	-------

Produits de nettoyage, d'entretien et de protection

Détergents moussants industriels – Produits pour l'industrie alimentaire

Ketacid Foam 3



Application:

- détergent moussant acide haute performance
- pour l'élimination des dépôts de calcaire
- pour le nettoyage de fond et intermédiaire des surfaces et équipements lavables et résistants aux acides (installations de remplissage et d'emballage, réservoirs, tuyaux, murs, sols, etc.)
- Champ d'action : sociétés du domaine alimentaire

Propriétés:

- très moussant
- très acide
- non parfumé

Attention:

- inapproprié pour les surfaces sensibles aux acides (aluminium, brique hollandaise, etc.)
- mouiller à l'eau les joints sensibles aux acides avant l'application

Valeur pH (concentré)*: 0-1

Mousse: moussant

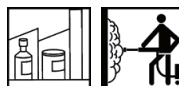

Nettoyage à la mousse

0,3 l-0,5 l/10 l

N° d'art.	Conditionnement	UV	COV**
11510	Bidon 10 l	1 pce = 10 l	1.74
11514	Bidon 25 l	1 pce = 25 l	4.35

Ketovapor Foam 3



Application:

- détergent moussant alcalin haute performance
- pour éliminer les graisses/huiles végétales et animales, la fécule, les protéines
- pour le nettoyage de fond et intermédiaire des surfaces et équipements lavables et résistants aux alcalis (installations de remplissage et d'emballage, réservoirs, tuyaux, murs, sols, etc.)
- Champ d'action : sociétés du domaine alimentaire

Propriétés:

- très moussant
- très alcalin
- non parfumé

Attention:

- inapproprié pour les surfaces sensibles aux alcalis (aluminium, etc.)

Valeur pH (concentré)*: 13-14

Mousse: moussant

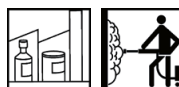

Nettoyage à la mousse

0,3 l-0,5 l/10 l

N° d'art.	Conditionnement	UV	COV**
11530	Bidon 10 l	1 pce = 10 l	1.61
11534	Bidon 25 l	1 pce = 25 l	4.03

* Valeur pH approximative du produit concentré, la valeur pH ne s'applique pas aux produits sans eau.

** Taxe COV par pièce facturée au prix net du produit, la taxe COV s'élève à CHF 3,00/kg.

Produits de nettoyage, d'entretien et de protection

Détergents moussants industriels – Produits pour l'industrie alimentaire

Ketovapor Foam 3 Chlor



Application:

- détergent moussant alcalin haute performance
- pour éliminer les graisses/huiles végétales et animales, la féculé, les protéines
- pour le nettoyage des surfaces et équipements lavables et résistants aux alcalis (installations de remplissage et d'emballage, réservoirs, tuyaux, murs, sols, etc.)
- Champ d'action : sociétés du domaine alimentaire

Propriétés:

- très moussant
- très alcalin
- non parfumé
- chloré

Attention:

- inapproprié pour les surfaces sensibles aux alcalis (Aluminium, etc.)
- ne pas mettre au contact d'acide

Valeur pH (concentré)*: 13–14

Mousse: moussant

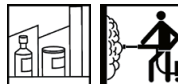

Nettoyage à la mousse

0,3 l–0,5 l/10 l

N° d'art.	Conditionnement	UV
14543	Bidon 10 l	1 pce = 10 l
14544	Bidon 25 l	1 pce = 25 l

* Valeur pH approximative du produit concentré, la valeur pH ne s'applique pas aux produits sans eau.

** Taxe COV par pièce facturée au prix net du produit, la taxe COV s'élève à CHF 3,00/kg.

Produits de nettoyage, d'entretien et de protection

Détergents moussants industriels

Ketacid Brillant



Application:

- détergent moussant à la fois acide et doux
- pour l'élimination des dépôts de calcaire
- pour le nettoyage d'entretien des surfaces et équipements lavables et résistants aux acides (installations de remplissage et d'emballage, réservoirs, tuyaux, murs, sols, etc.)
- Champ d'action : sociétés du domaine alimentaire

Propriétés:

- très moussant
- très acide
- non parfumé

Attention:

- inapproprié pour les surfaces sensibles aux acides (aluminium, brique hollandaise, etc.)
- mouiller à l'eau les joints sensibles aux acides avant l'application

Valeur pH (concentré)*: 1-2

Mousse: moussant



 **Nettoyage à la mousse**
0,3 l-0,5 l/10 l

N° d'art.	Conditionnement	UV	COV**
11500	Bidon 10 l	1 pce = 10 l	1.73

Ketovapor Brillant



Application:

- détergent moussant à la fois alcalin et doux
- pour éliminer les graisses/huiles végétales et animales, la féculé, les protéines
- pour le nettoyage d'entretien des surfaces et équipements lavables et résistants aux alcalis (installations de remplissage et d'emballage, réservoirs, tuyaux, murs, sols, etc.)
- Domaines d'utilisation : Pour l'industrie pharmaceutique et l'industrie cosmétique, dans les sociétés du domaine alimentaire

Propriétés:

- très moussant
- légèrement alcalin
- non parfumé

Attention:

- inapproprié pour les surfaces sensibles aux alcalis (aluminium, etc.)

Valeur pH (concentré)*: 9-10

Mousse: moussant



 **Nettoyage à la mousse**
0,3 l-0,5 l/10 l

N° d'art.	Conditionnement	UV	COV**
11520	Bidon 10 l	1 pce = 10 l	2.27

* Valeur pH approximative du produit concentré, la valeur pH ne s'applique pas aux produits sans eau.

** Taxe COV par pièce facturée au prix net du produit, la taxe COV s'élève à CHF 3,00/kg.

Produits de nettoyage, d'entretien et de protection

Détergents NEP industriels

Ketacid CIP3



Application:

- spécialement adapté aux installations NEP (nettoyage en place)
- pour l'élimination des dépôts de calcaire
- pour le nettoyage de surfaces et objets lavables et résistants aux acides (acier chromé, matières plastiques, plaques en céramique, etc.)
- dans des installations à ultrasons et dans des stations de lavage automatique avec lances d'arrosage
- Domaines d'utilisation : Pour l'industrie pharmaceutique et l'industrie cosmétique, dans les sociétés du domaine alimentaire

Propriétés:

- peu moussant
- très acide
- non parfumé

N° d'art. Conditionnement

14504 Bidon 25 l

Attention:

- inapproprié pour les surfaces sensibles aux acides (aluminium, etc.)

Valeur pH (concentré)*: 0-1

Mousse: -

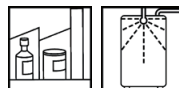

Nettoyage NEP industriel

0,1 l-0,3 l/10 l

UV

1 pce = 25 l

Ketovapor CIP 3



Application:

- spécialement adapté aux installations NEP (nettoyage en place)
- pour éliminer les graisses/huiles végétales et animales, la fécule, les protéines
- pour le nettoyage de surfaces et objets lavables et résistants aux alcalis (acier chromé, matières plastiques, plaques en céramique, etc.)
- dans des installations à ultrasons et dans des stations de lavage automatique avec lances d'arrosage
- Domaines d'utilisation : Pour l'industrie pharmaceutique et l'industrie cosmétique, dans les sociétés du domaine alimentaire

Propriétés:

- peu moussant
- très alcalin
- non parfumé

N° d'art. Conditionnement

14524 Bidon 25 l

Attention:

- inapproprié pour les surfaces sensibles aux alcalis (aluminium, émail, etc.)

Valeur pH (concentré)*: 13-14

Mousse: -

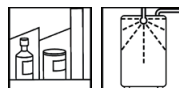

Nettoyage NEP industriel

0,1 l-0,3 l/10 l

UV

1 pce = 25 l

* Valeur pH approximative du produit concentré, la valeur pH ne s'applique pas aux produits sans eau.

** Taxe COV par pièce facturée au prix net du produit, la taxe COV s'élève à CHF 3,00/kg.

Wetrek Suisse - Edition 2023/2024 - Prix hors TVA. Toute modification réservée.

Produits de nettoyage, d'entretien et de protection

Détergents NEP industriels

Ketovapor CIP3 Chlor



Application:

- spécialement adapté aux installations NEP (nettoyage en place)
- pour éliminer les graisses/huiles végétales et animales, la fécule, les protéines
- pour le nettoyage de surfaces et objets lavables et résistants aux alcalis (acier chromé, matières plastiques, plaques en céramique, etc.)
- dans des installations à ultrasons et dans des stations de lavage automatique avec lances d'arrosage
- Domaines d'utilisation : Pour l'industrie pharmaceutique et l'industrie cosmétique, dans les sociétés du domaine alimentaire

Propriétés:

- peu moussant
- très alcalin
- non parfumé
- chloré

N° d'art. Conditionnement

14534 Bidon 25 l

Attention:

- inapproprié pour les surfaces sensibles aux alcalis (aluminium, émail, etc.)
- Ne pas mettre le produit en contact avec des acides

Valeur pH (concentré)*: 13–14

Mousse: –



Nettoyage NEP industriel

0,1 l–0,3 l/10 l

UV

1 pce = 25 l

* Valeur pH approximative du produit concentré, la valeur pH ne s'applique pas aux produits sans eau.

** Taxe COV par pièce facturée au prix net du produit, la taxe COV s'élève à CHF 3,00/kg.

Wetrok Suisse – Edition 2023/2024 – Prix hors TVA. Toute modification réservée.

Produits de nettoyage, d'entretien et de protection

Détergents certifiés écologiques – Détergents d'entretien

Ecofloor



Application:

- détergent d'entretien écologique certifié pour les surfaces et les revêtements de sol lavables (PVC, pierres naturelles et artificielles, brique hollandaise, asphalte, linoléum, caoutchouc, etc.)
- détergent d'entretien multi-usages

Propriétés:

- peu moussant
- légèrement alcalin
- sans solvant
- parfumé
- approprié pour les revêtements de sol dissipateurs
- répond aux exigences de la norme DIN 18032
- facilement biodégradable

Valeur pH (concentré)*: 9.5–10.5

Mousse: produit adapté pour machine



 **Nettoyage d'entretien**
0,05 l–0,1 l/10 l

N° d'art.	Conditionnement	UV
11620	Bidon de 10 l	1 pce = 10 l
11621	Distributeur plein de 0,5 l	1 pce = 10 x 0,5 l
11618	Bidon de 5 l	1 pce = 3 x 5 l
11625	Fût 200 l	1 pce = 200 l

Accessoires en option

10077	Distributeur vide Ecofloor 0,5 l	1 pce
-------	----------------------------------	-------

Ecosal



Application:

- détergent d'entretien écologique certifié pour les surfaces et les revêtements de sol lavables (murs carrelés, plaques en céramique, émail, lavabos, etc.)

Propriétés:

- moussant
- pH neutre
- légèrement parfumé
- préserve la peau et les matériaux
- facilement biodégradable

Valeur pH (concentré)*: 7–8

Mousse: moussant

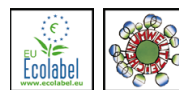

 **Nettoyage d'entretien**
0,05 l–0,1 l/10 l

 **mousse pour nettoyage manuel (distributeur de mousse)**
0,5 l/10 l

N° d'art.	Conditionnement	UV
11610	Bidon de 10 l	1 pce = 10 l

Accessoires en option		
10078	Distributeur vide Ecosal 0,5 l	1 pce
11615	Distributeur de mousse vide Ecosal 0,5 l	1 pce

* Valeur pH approximative du produit concentré, la valeur pH ne s'applique pas aux produits sans eau.

** Taxe COV par pièce facturée au prix net du produit, la taxe COV s'élève à CHF 3,00/kg.

Produits de nettoyage, d'entretien et de protection

Détergents certifiés écologiques – Détergents d'entretien

Ecovital



Application:

- détergent d'entretien écologique certifié pour les surfaces lavables (matières plastiques, verre, acier chromé, pierres naturelles et artificielles, etc.)
- pour éliminer les salissures huileuses et grasses, les traces de doigt, la poussière
- effet antistatique - n'attire pas la poussière

Propriétés:

- non moussant
- pH neutre
- légèrement parfumé
- séchage rapide et sans traces
- antistatique en fonction du support
- facilement biodégradable

Attention:

- inapproprié pour les écrans plats

Valeur pH (concentré)*: 7-8

Mousse: –

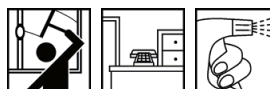

 **Nettoyage d'entretien**
non dilué

N° d'art.	Conditionnement	UV	COV**
11600	Bidon de 10 l	1 pce = 10 l	2.97
11601	Flacon pulvérisateur plein de 0,5 l	1 pce = 12 x 0,5 l	1.78

Accessoires en option

10097	Flacon pulvérisateur Ecovital vide 0,5 l, sans embout	1 pce
10149	Pistolet vaporisateur bleue Standard	1 pce
10019	Pistolet vaporisateur bleue Professional	1 pce

* Valeur pH approximative du produit concentré, la valeur pH ne s'applique pas aux produits sans eau.

** Taxe COV par pièce facturée au prix net du produit, la taxe COV s'élève à CHF 3,00/kg.

Produits de nettoyage, d'entretien et de protection

Détergents certifiés écologiques – Détergents sanitaires/détergents d'entretien

Ecosan



Application:

- détergent d'entretien écologique certifié pour les surfaces et les équipements lavables et résistants aux acides (porcelaine sanitaire, robinetteries, plaques en céramique, salles de bains/de douche/d'eau et sanitaires, etc.)
- pour l'élimination des dépôts de calcaire

Propriétés:

- très moussant
- très acide
- agréablement parfumé
- facilement biodégradable

Attention:

- inapproprié pour les surfaces sensibles aux acides (calcaire, marbre, brique hollandaise, aluminium, etc.)

Valeur pH (concentré)*: 1.5–2.5

Mousse: moussant

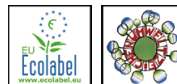

**Nettoyage
d'entretien**

0,05 l–0,1 l/10 l



**mousse pour netto-
yage manuel (distributeur de mousse)**

2 l/10 l

N° d'art.	Conditionnement	UV
-----------	-----------------	----

11630	Bidon de 10 l	1 pce = 10 l
-------	---------------	--------------

Accessoires en option

10401	Distributeur de mousse vide Ecosan 0,5 l	1 pce
10079	Distributeur vide Ecosan 0,5 l	1 pce

* Valeur pH approximative du produit concentré, la valeur pH ne s'applique pas aux produits sans eau.

** Taxe COV par pièce facturée au prix net du produit, la taxe COV s'élève à CHF 3,00/kg.

Produits de nettoyage, d'entretien et de protection

Détergents certifiés écologiques – Détergents sanitaires/détergents de fond

Eco Calixin



Application:

- détergent de fond écologique certifié, pour le détartrage et le nettoyage des surfaces et des équipements lavables et résistants aux acides (porcelaine sanitaire, robinetteries, plaques en céramique, salles de bains/de douche/d'eau et sanitaires, etc.)
- pour l'élimination des voiles de ciment

Propriétés:

- très moussant
- très acide
- légèrement parfumé
- facilement biodégradable

Attention:

- inapproprié pour les surfaces sensibles aux acides (calcaire, marbre, brique hollandaise, aluminium, etc.)
- mouiller à l'eau les joints sensibles aux acides avant l'application

Valeur pH (concentré)*: 1.5–2.5

Mousse: moussant



Nettoyage d'entretien

0,05 l–0,1 l/10 l



Nettoyage de fond

0,1 l–0,2 l/10 l



mousse pour nettoyage manuel (distributeur de mousse)

2 l/10 l

N° d'art.	Conditionnement	UV
11640	Bidon de 10 l	1 pce = 10 l

Accessoires en option

10402	Distributeur de mousse vide Eco Calixin 0,5 l	1 pce
10076	Distributeur vide Eco Calixin 0,5 l	1 pce

* Valeur pH approximative du produit concentré, la valeur pH ne s'applique pas aux produits sans eau.

** Taxe COV par pièce facturée au prix net du produit, la taxe COV s'élève à CHF 3,00/kg.

Produits de nettoyage, d'entretien et de protection

Détergents certifiés écologiques – Détergents sanitaires/détergents WC

Eco Calcitin



Application:

- détergent WC écologique certifié pour les matériaux lavables et résistants aux acides
- pour cuvettes de WC/urinoirs
- pour l'élimination efficace des dépôts de calcaire et d'urate
- couleur rouge protégeant des emplois inadéquats

Propriétés:

- moussant
- très acide
- légèrement parfumé
- consistance épaisse : adhère idéalement aux surfaces verticales
- facilement biodégradable

Attention:

- inapproprié pour les surfaces sensibles aux acides (marbre, émail des lavabos, baignoires, etc.)

Valeur pH (concentré)*: 1.5–2.5

Mousse: moussant



Nettoyage d'entretien
non dilué

N° d'art.	Conditionnement	UV
11650	Bidon de 10 l	1 pce = 10 l
11651	Distributeur plein de 0,5 l (10 éléments coudés inclus)	1 pce = 10 × 0,5 l

Accessoires en option

10075	Distributeur vide Eco Calcitin 0,5 l	1 pce
10142	Élément coudé	1 pce = 10 éléments coudés

* Valeur pH approximative du produit concentré, la valeur pH ne s'applique pas aux produits sans eau.

** Taxe COV par pièce facturée au prix net du produit, la taxe COV s'élève à CHF 3,00/kg.

Produits de nettoyage, d'entretien et de protection

Ligne wetco – Détergents d'entretien

wetco floor



Application:

- détergent d'entretien multi-usages
- pour le nettoyage d'entretien de surfaces/revêtements de sol lavables et résistants aux alcalis (PVC, pierres naturelles et artificielles, brique hollandaise, asphalte, linoléum, caoutchouc, etc.)
- détergent d'entretien écologique certifié (Nordic Ecolabel)

Propriétés:

- peu moussant
- légèrement alcalin
- non parfumé

Attention:

- pour le nettoyage d'entretien des revêtements en bois non vitrifiés, il est recommandé d'effectuer des essais préalables sur un endroit discret

Valeur pH (concentré)*: 9.5–10.5

Mousse: produit adapté pour machine



Nettoyage d'entretien
0,1 l/10 l

N° d'art.	Conditionnement	UV
11740	Bidon de 10 l	1 pce = 10 l
11744	Bidon de 10 l	1 pce = 1 palette (60 × 10 l)
11743	Bidon de 5 l	1 pce = 3 × 5 l
11738	Bidon de 3 × 5 l	1 pce = 1 palette (108 × 5 l)
11742	Bouteille de 1 l	1 pce = 6 × 1 l

Accessoires en option

10090	Distributeur vide wetco floor 0,5 l	1 pce
-------	-------------------------------------	-------

* Valeur pH approximative du produit concentré, la valeur pH ne s'applique pas aux produits sans eau.

** Taxe COV par pièce facturée au prix net du produit, la taxe COV s'élève à CHF 3,00/kg.

Wetrok Suisse – Edition 2023/2024 – Prix hors TVA. Toute modification réservée.

Produits de nettoyage, d'entretien et de protection

Ligne wetco – Détergents universels

wetco surf



Application:

- détergent universel multi-usages à base d'alcool
- pour le nettoyage d'entretien des surfaces et revêtements de sol lavables non sensibles à l'alcool
- détergent d'entretien écologique certifié (Nordic Ecolabel)

Propriétés:

- séchage rapide et sans traces
- très moussant
- pH neutre
- non parfumé

Attention:

- utiliser à un dosage max. de 1 % sur les sols à base de polymères

Valeur pH (concentré)*: 7.5–8.5

Mousse: moussant



 **Nettoyage d'entretien**
0,1 l/10 l

 **mousse pour nettoyage manuel (distributeur de mousse)**
1,0 l/10 l

N° d'art.	Conditionnement	UV	COV**
11760	Bidon de 10 l	1 pce = 10 l	1.78
11764	Bidon de 10 l	1 pce = 1 palette (60 × 10 l)	106.81
11769	Bidon de 5 l	1 pce = 3 × 5 l	2.67
11770	Bidon de 3 × 5 l	1 pce = 1 palette (108 × 5 l)	96.12
11762	Bouteille de 1 l	1 pce = 6 × 1 l	1.07

Accessoires en option

11768	Distributeur de mousse vide wetco surf 0,5 l	1 pce
10089	Distributeur vide wetco surf 0,5 l	1 pce

* Valeur pH approximative du produit concentré, la valeur pH ne s'applique pas aux produits sans eau.

** Taxe COV par pièce facturée au prix net du produit, la taxe COV s'élève à CHF 3,00/kg.

Produits de nettoyage, d'entretien et de protection

Ligne wetco – Détergents universels

wetco cristal



Application:

- détergent prêt à l'emploi pour le verre et les surfaces, pour le nettoyage d'entretien des surfaces lavables (matières plastiques, verre, acier chromé, pierres naturelles et artificielles, etc.)
- pour éliminer les salissures huileuses et grasses, les traces de doigt et la poussière
- détergent d'entretien écologique certifié (Nordic Ecolabel)

Propriétés:

- séchage rapide et sans traces
- prêt à l'emploi
- non moussant
- pH neutre
- non parfumé

Attention:

- inapproprié pour les écrans plats

Valeur pH (concentré)*: 7-8

Mousse: –



 **Nettoyage
d'entretien**
non dilué

N° d'art.	Conditionnement	UV	COV**
11750	Bidon de 10 l	1 pce = 10 l	1.34
11754	Bidon de 10 l	1 pce = 1 palette (60 x 10 l)	80.19
11753	Bidon de 5 l	1 pce = 3 x 5 l	2.01
11758	Bidon de 3 x 5 l	1 pce = 1 palette (108 x 5 l)	74.52
11752	Bouteille de 1 l	1 pce = 6 x 1 l	0.80
11751	Flacon pulvérisateur plein de 0,5 l	1 pce = 12 x 0,5 l	0.80

Accessoires en option

10107	Flacon pulvérisateur vide wetco cristal 0,5 l, sans embout	1 pce
10149	Pistolet vaporisateur bleue Standard	1 pce
10019	Pistolet vaporisateur bleue Professional	1 pce

* Valeur pH approximative du produit concentré, la valeur pH ne s'applique pas aux produits sans eau.

** Taxe COV par pièce facturée au prix net du produit, la taxe COV s'élève à CHF 3,00/kg.

Produits de nettoyage, d'entretien et de protection

Ligne wetco – Détergents sanitaires

wetco san



Application:

- détergent sanitaire pour l'élimination des dépôts calcaires
- pour le nettoyage d'entretien des surfaces/équipements lavables (porcelaine sanitaire, robinetteries, plaques en céramique, salles de bains/de douche/d'eau et sanitaires, etc.)
- détergent d'entretien écologique certifié (Nordic Eco-label)

Propriétés:

- très moussant
- très acide
- non parfumé

Attention:

- inapproprié pour les surfaces sensibles aux acides (calcaire, marbre, brique hollandaise, aluminium, etc.)

Valeur pH (concentré)*: 0.5–1.5

Mousse: moussant



 **Nettoyage d'entretien**
0,1 l/10 l

 **mousse pour nettoyage manuel (distributeur de mousse)**
1,0 l/10 l

N° d'art.	Conditionnement	UV
11780	Bidon de 10 l	1 pce = 10 l
11784	Bidon de 10 l	1 pce = 1 palette (60 × 10 l)
11782	Bouteille de 1 l	1 pce = 6 × 1 l

Accessoires en option

11788	Distributeur de mousse vide wetco san 0,5 l	1 pce
10088	Distributeur vide wetco san 0,5 l	1 pce

wetco san neutral



Application:

- détergent sanitaire neutre spécialement adapté aux surfaces sensibles aux acides
- pour le nettoyage d'entretien des surfaces/équipements lavables (porcelaine sanitaire, robinetteries, plaques en céramique, salles de bains/de douche/d'eau et sanitaires, etc.)
- détergent d'entretien écologique certifié (Nordic Eco-label)

Propriétés:

- très moussant
- pH neutre
- non parfumé

Valeur pH (concentré)*: 7.5–8.5

Mousse: moussant



 **Nettoyage d'entretien**
0,1 l/10 l

 **mousse pour nettoyage manuel (distributeur de mousse)**
1,0 l/10 l

N° d'art.	Conditionnement	UV
11790	Bidon de 10 l	1 pce = 10 l
11794	Bidon de 10 l	1 pce = 1 palette (60 × 10 l)
11793	Bidon de 5 l	1 pce = 3 × 5 l
11799	Bidon de 3 × 5 l	1 pce = 1 palette (108 × 5 l)
11792	Bouteille de 1 l	1 pce = 6 × 1 l

Accessoires en option

11798	Distributeur de mousse vide wetco san neutral 0,5 l	1 pce
10091	Distributeur vide wetco san neutral 0,5 l	1 pce

Produits de nettoyage, d'entretien et de protection

Systèmes de dosage/Emballages vides

Centre de dosage DC Pro 1 x 4 l



Appareil de dosage pour la dilution de concentrés d'agents nettoyants. Pour le dosage d'un produit.
Débit 4 l/min. Plage de dosage de 0,3 % à 33,3 %. Convient pour le remplissage de bouteilles.
Exigences: tuyau d'arrivée d'eau (13 mm au min., raccordement filetage 3/4 pouces). Pression d'eau 2-5 bars.

N° d'art.	Conditionnement	UV
10830	Centre de dosage DC Pro 1 x 4 l	1 pce

Accessoires en option

10834	Raccord Pro	1 pce
10835	Anneau de couleur vert Pro	1 pce
10836	Anneau de couleur bleu Pro	1 pce
10837	Anneau de couleur jaune Pro	1 pce
17441	Adaptateur DC Pro	1 pce

Centre de dosage DC Pro 1 x 14 l



Appareil de dosage pour la dilution de concentrés d'agents nettoyants. Pour le dosage d'un produit.
Débit 14 l/min. Plage de dosage de 0,2 % à 14,3 %. Convient pour le remplissage de seaux et de machines.
Exigences: tuyau d'arrivée d'eau (13 mm au min., raccordement filetage 3/4 pouces). Pression d'eau 2-5 bars.

N° d'art.	Conditionnement	UV
10831	Centre de dosage DC Pro 1 x 14 l	1 pce

Accessoires en option

10834	Raccord Pro	1 pce
10835	Anneau de couleur vert Pro	1 pce
10836	Anneau de couleur bleu Pro	1 pce
10837	Anneau de couleur jaune Pro	1 pce

Centre de dosage DC Pro 1 x 4 l



Appareil de dosage pour la dilution de concentrés d'agents nettoyants. Pour le dosage de 4 produits différents.
Débit 4 l/min. Plage de dosage min. de 0,3 % à 33,3 %. Convient pour le remplissage de bouteilles.
Exigences: tuyau d'arrivée d'eau (13 mm au min., raccordement filetage 3/4 pouces). Pression d'eau 2-5 bars.

N° d'art.	Conditionnement	UV
10832	Centre de dosage DC Pro 4 x 4 l	1 pce

Accessoires en option

10834	Raccord Pro	1 pce
17441	Adaptateur DC Pro	1 pce

* Valeur pH approximative du produit concentré, la valeur pH ne s'applique pas aux produits sans eau.

** Taxe COV par pièce facturée au prix net du produit, la taxe COV s'élève à CHF 3,00/kg.

Produits de nettoyage, d'entretien et de protection

Systèmes de dosage/Emballages vides

Pompe à fût 0,33 l



N° d'art.	Conditionnement	UV
10739	Pompe à fût de 0,33 l	1 pce

Gobelet doseur PP



Gobelets doseurs pour le dosage manuel de détergents concentrés.

N° d'art.	Conditionnement	UV
10729	Gobelet doseur PP de 0,25 l	1 pce
10733	Gobelet doseur PP 1 l	1 pce

Pompes de dosage Wetrok



Pompes de dosage pour le dosage manuel de détergents concentrés provenant de bidons ou de bouteilles.

N° d'art.	Conditionnement	UV
10731	Pompe de dosage de 4 ml pour bouteilles Wetrok de 1 l	1 pce
10723	Pompe de dosage de 20 ml pour bidons Wetrok de 10 l	1 pce
10725	Pompe de dosage de 25 ml pour bidons Wetrok de 5 l	1 pce
10726	Pompe de dosage de 100 ml pour bidons Wetrok de 5 l	1 pce
10734	Pompe de dosage de 100 ml pour bidons Wetrok de 10 l	1 pce

Distributeur 0,5 l



Recharge pour distributeur, 0,5 l, graduée, vide.

N° d'art.	Conditionnement	UV
10100	Distributeur vide de 0,5 l	1 pce

* Valeur pH approximative du produit concentré, la valeur pH ne s'applique pas aux produits sans eau.

** Taxe COV par pièce facturée au prix net du produit, la taxe COV s'élève à CHF 3,00/kg.

Wetrok Suisse – Edition 2023/2024 – Prix hors TVA. Toute modification réservée.

Produits de nettoyage, d'entretien et de protection

Systèmes de dosage/Emballages vides

Bouteille PE vide 1 l



Bouteille rechargeable neutre de 1 l, vide.

N° d'art.	Conditionnement	UV
10760	Bouteille vide de 1 l	1 pce

Gobelet doseur PP DIN 20 ml



Gobelet doseur à visser sur les flacons doseurs 1 l.

N° d'art.	Conditionnement	UV
10372	Coupe de dosage PP de 20 ml pour bouteille de 1 l	1 pce

Flacon doseur Easy 1 l



A visser sur les flacons doseurs N° d'art. 10379

N° d'art.	Conditionnement	UV
10379	Flacon doseur Easy 1 l sans couvercle	1 pce

couvercle doseur



A visser sur les flacons doseurs N° d'art. 10379

N° d'art.	Conditionnement	UV
10378	Couvercle doseur blanc de 5 ml	1 pce
10373	Couvercle doseur blanc 10 ml	1 pce
10380	Couvercle doseur bleu 5 ml	1 pce
10381	Couvercle doseur jaune 10 ml	1 pce
10382	Couvercle doseur vert de 10 ml	1 pce

Approprié pour

10379	Flacon doseur Easy 1 l sans couvercle	1 pce
-------	---------------------------------------	-------

* Valeur pH approximative du produit concentré, la valeur pH ne s'applique pas aux produits sans eau.

** Taxe COV par pièce facturée au prix net du produit, la taxe COV s'élève à CHF 3,00/kg.

Wetrok Suisse – Edition 2023/2024 – Prix hors TVA. Toute modification réservée.

Produits de nettoyage, d'entretien et de protection

Flacons pulvérisateurs et appareils de nettoyage à la mousse

Smart Foam 1



Réservoir sous pression portatif 1 l – appareil de moussage pour l'emploi de détergents moussants acides et alcalins.

N° d'art.	Conditionnement	UV
10790	Smart Foam 1	1 pce

Smart Foam 3



Réservoir sous pression portatif – appareil de moussage. Pour l'emploi de détergents moussants acides et alcalins. Volume de remplissage 3 l.

N° d'art.	Conditionnement	UV
10786	Smart Foam 3	1 pce

Accessoires en option

18973	Rallonge SF3	1 pce
-------	--------------	-------

Smart Spray 5



Réservoir sous pression portatif – vaporisateur. Volume de remplissage 5 l.

N° d'art.	Conditionnement	UV
10785	Smart Spray 5	1 pce

Accessoires en option

18985	Rallonge SS5	1 pce
-------	--------------	-------

Vaporisateur manuel 0,4 l



Vaporisateur manuel à base de solvants

N° d'art.	Conditionnement	UV
10141	Vaporisateur manuel de 0,4 l	1 pce

* Valeur pH approximative du produit concentré, la valeur pH ne s'applique pas aux produits sans eau.

** Taxe COV par pièce facturée au prix net du produit, la taxe COV s'élève à CHF 3,00/kg.

Produits de nettoyage, d'entretien et de protection

Flacons pulvérisateurs et appareils de nettoyage à la mousse

Flacon pulvérisateur 0,5 l



N° d'art.	Conditionnement	UV
10109	Flacon pulvérisateur vide de 0,5 l, sans embout	1 pce

Accessoires en option

10138	Pistolet vaporisateur blanc Standard	1 pce
10149	Pistolet vaporisateur bleue Standard	1 pce
10019	Pistolet vaporisateur bleue Professional	1 pce
10011	Pistolet vaporisateur blanc Professional	1 pce
10068	Pistolet à mousse bleu Professional	1 pce
10069	Pistolet à mousse jaune Professiona	1 pce
10070	Pistolet à mousse rouge Professional	1 pce

Fixofoam Pro



Pistolet à mousse avec arrivée d'eau. Pour la production et l'application de mousse de nettoyage selon le principe de l'injection. Le raccord/raccordement n'est pas compatible avec d'autres options disponibles dans le commerce (par exemple, Gardena)

N° d'art.	Conditionnement	UV
10825	Fixofoam Pro pistolet à mousse	1 pce

Accessoires en option

10826	Tuyau de raccordement Pro 10 m	1 pce
-------	--------------------------------	-------

* Valeur pH approximative du produit concentré, la valeur pH ne s'applique pas aux produits sans eau.

** Taxe COV par pièce facturée au prix net du produit, la taxe COV s'élève à CHF 3,00/kg.

Produits de nettoyage, d'entretien et de protection

Accessoires de prélèvement et de bouchage

Robinets



Robinets verseurs pour retirer en toute sécurité les produits de nettoyage des grands récipients.

N° d'art.	Conditionnement	UV
10724	Robinet verseur pour bidons de 5 l	1 pce
10727	Robinet verseur pour bidons de 5 l et 10 l	1 pce
10736	Robinet verseur E pour bidons de 10 l à col étroit	1 pce
10852	Robinet verseur pour bidons de 25 l	1 pce
10737	Robinet verseur pour fûts de 200 l	1 pce
10856	Robinet verseur SintOx 10 l	1 pce

Clé pour bidons



N° d'art.	Conditionnement	UV
10748	Clé à bidon Wetrok 5 l & 10 l	1 pce

Élément coudé



Embout coudé adapté au distributeur Wetrok de 0,5 l pour un nettoyage des WC optimal.

N° d'art.	Conditionnement	UV
10142	Élément coudé	1 pce = 10 éléments coudés

Approprié pour

11651	Eco Calcitin	1 pce = 10 × 0,5 l
10240	Caletin	1 pce = 10 × 0,5 l
10218	Closetin	1 pce = 10 × 0,5 l

* Valeur pH approximative du produit concentré, la valeur pH ne s'applique pas aux produits sans eau.

** Taxe COV par pièce facturée au prix net du produit, la taxe COV s'élève à CHF 3,00/kg.



Hygiène de la peau et désinfection

Vos tarifs actuels à tout moment. Se connecter à la boutique en ligne:



Hygiène des mains et de la peau et désinfection

Table de matières

Peau et mains	Page	Peau et mains	Page	Distributeurs	Page
Système HyBag Lysoform		Sterisol/Lysoform		Distributeur de désinfectant Praesidio	120
ACO-san sensitive, lotion de lavage	97	Hygiène des mains Sterisol ECO	106	Système distributeur Ingo-Man Plus 500 ml	120
ACO-derm sensitive, désinfectant pour les mains	97	Savon liquide Sterisol ÄKTA	106	Système distributeur Ingo-Man Plus 1000 ml	121
ACO-care sensitive, lotion pour la peau	97	Savon liquide Sterisol Ultra doux	106	Système distributeur RX 5 500 ml	121
Peau et mains		Nettoyant pour les mains Sterisol	107	Distributeur mural SanTRAL	122
Désinfection des mains dans les services de santé		Crème Sterisol pour la peau	107	Distributeur mural pour HyBag	122
AHD 2000	98	Désinfectant pour les mains Sterisol	107	Distributeur Lydos	122
ACO-derm V	98	AHD 2000 Produit désinfectant pour les mains	108	Distributeur mural Sterisol en acier chromé	123
Peau et mains		Désinfection de surfaces		Distributeur mural Sterisol, avec arceau chromé	123
Lotion pour les mains dans les services de santé		Désinfection/nettoyage		Distributeur mural Sterisol, sans arceau	123
ACO-san	99	Clorina	109	Distributeur automatique Sterisol (sans contact)	123
Wasa 2000, lotion nettoyante et de soin	99	Lysoform	109	Distributeur mural verrouillable Sterisol	124
Wasa Soft, lotion nettoyante et de soin	99	Desocid	110	Distributeur mural Sterisol ECO	124
Mousse de nettoyage Wasa, sans gaz propulseur	100	Désinfection de surfaces		Privawash Creme, distributeur de crème de savon	124
Peau et mains		Désinfection de surfaces		Privario F, distributeur de crème de savon	124
Lotion nettoyante services de santé et secteur alimentaire		Désinfection/nettoyage et secteur alimentaire		Privawash Foam, distributeur de savon-mousse	125
Amosept	101	Lysoformin spécial	112	SaniFlex, distributeur de savon-mousse	125
Peau et mains		SintoClean HN	112	Distributeurs - l'industrie et le commerce	
Lotion nettoyante bureau		Desoplex	113	Ingo-Man Plus 1000 ml, sans pompe	126
Minatol Priva Neutro	102	Désinfection de surfaces		Privalux 25, distributeur de crème de savon	126
Minatol Priva Perl	102	Désinfection rapide		Big Boy	126
Minatol Priva Foam	102	SintoGard	114	Kamar 103, distributeur de pâte	126
Savonnette à main	103	Aerodesin 2000	114		
Dermapur	103	Fugaten	115		
Peau et mains		Mousse Lysoformin Plus	115		
Lotion nettoyante secteur industriel		Désinfection de surfaces		Hygiène des sanitaires	
Minatol Fenova Grano, crème de nettoyage pour les mains	104	Désinfection rapide et secteur alimentaire		Savon liquide et distributeurs Tork	
Minatol Fenova Lemonstar, crème de nettoyage pour les mains	104	ACO-top	116	Distributeur de savon Tork Elevation	127
Minatol Nova, pâte de nettoyage pour les mains	104	Désinfection de surfaces		Savon liquide Tork Premium	127
Peau et mains		Lingettes désinfectantes rapides			
Soin et protection de la peau, services de santé		Chiffon Hospisept	117		
ACO-care	105	Lysoformin rapid wipes	117		
Crème Majola H5, soin de la peau et des mains	105	Désinfection manuelle d'instruments			
Luphenil, protection de la peau	105	Aldosan 2000	118		
		Désinfection de textile			
		Lysoform	119		

Hygiène des sanitaires Page**Rouleaux de serviettes en papier et distributeurs Tork**

Serviettes essuie-tout Tork Advanced 420 pour déroulage interne	128
Serviettes essuie-tout Tork Universal 320 pour déroulage interne	128
Serviettes essuie-tout Tork Advanced 420 Mini pour déroulage interne	128
Serviettes essuie-tout Tork Universal 310 Mini, déroulage interne	128
Serviettes essuie-tout Tork Premium Interfold	129
Serviettes essuie-tout Tork Advanced Interfold	129
Distributeur Tork Elevation à déroulage interne	129
Distributeur Tork Elevation Mini à déroulage interne	129
Distributeur Tork Elevation Interfold H2	130

Hygiène des sanitaires**Essuie-mains en papier Minatol**

Essuie-mains en papier Minatol	130
--------------------------------	-----

Accessoires

Cuves à instruments	131
Tête de dosage Lysoform 1 l	131
Distributeur à pompe Lysoform	131
Pompes de dosage Lysoform	131
Gobelet doseur Lysoform 100 ml	132
Robinet de purge Lysoform	132
Robinet de purge pour SintOx sur bidons de 10 l	132
Clip blouse, clip ceinture	132

Indications relatives aux produits désinfectants

Aperçu de la préparation avec les principaux composants				
Domaine d'utilisation	Produit désinfectant	Liste	Principaux composants	Dosage
Mains et peau	Désinfectant pour les mains Sterisol	VAH, CH-OFSP	Ethanol/soin nourrissant	prêt à l'emploi
	AHD 2000	VAH, RKI, OHI, CH-OFSP	Ethanol/soin nourrissant	prêt à l'emploi
	ACO-derm V	VAH, CH-OFSP	Ethanol/soin nourrissant	prêt à l'emploi
	Amosept	VAH, OHI, CH-OFSP	Quat/tensioactifs	prêt à l'emploi
Désinfection de surfaces Désinfection/nettoyage	Lysoform	RKI, CH-OFSP	Formaldéhyde/tensioactifs	1 %
	SintOx 3%	VAH, CH-OFSP	Peroxyde d'hydrogène/ composés d'argent	prêt à l'emploi
	SintOx 15%	CH-OFSP	Peroxyde d'hydrogène/ composés d'argent	66 %
	Lysoformin spécial	VAH, OHI, CH-OFSP	Polyhexaméthylène biguanide HCl/Quat/tensioactifs	0,25 %
	SintoClean HN	CH-OFSP	Quat	1-4 %
	Desoplex	CH-OFSP	Quat	2 %
	Desocid	CH-OFSP	Quat	2 %
Désinfection de surfaces Désinfection rapide	SintoGard	CH-OFSP	Ethanol	prêt à l'emploi
	Aerodesin 2000	VAH, OHI, CH-OSAV, CH-OFSP	Propan-1-ol/Ethanol/Glutaral	prêt à l'emploi
	Chiffon Hospisept	VAH, RKI, OHI, CH-OFSP	Propan-1-ol/Ethanol	prêt à l'emploi
	Fugaten	CH-OFSP	Ethanol	prêt à l'emploi
	Spray Fugaten	VAH, OHI, CH-OFSP	Ethanol	prêt à l'emploi
	Mousse Lysoformin Plus	OHI, CH-OFSP	Polyhexaméthylène biguanide HCl/Bis-(3-aminopropyl) dodecylamine / Quat	prêt à l'emploi
Désinfection manuelle d'instruments	Aldosan 2000	VAH, RKI, OHI, UBA, CH-OFSP	Formaldéhyde/Glutaral/ tensioactifs	Surface 0,25 %, instruments incl. Mycobact terrae 1 %
Désinfection de textile	Lysoform	RKI, CH-OFSP	Formaldéhyde/tensioactifs	2 %

Tableau de dosage										
		Concentration d'emploi								
		0,25 %	0,5 %	0,75 %	1 %	1,5 %	2 %	3 %	4 %	5 %
Quantité de la dilution d'emploi	1 litre	2,5 ml	5 ml	7,5 ml	10 ml	15 ml	20 ml	30 ml	40 ml	50 ml
	2 litres	5 ml	10 ml	15 ml	20 ml	30 ml	40 ml	60 ml	80 ml	100 ml
	3 litres	7,5 ml	15 ml	22,5 ml	30 ml	45 ml	60 ml	90 ml	120 ml	150 ml
	4 litres	10 ml	20 ml	30 ml	40 ml	60 ml	80 ml	120 ml	160 ml	200 ml
	5 litres	12,5 ml	25 ml	37,5 ml	50 ml	75 ml	100 ml	150 ml	200 ml	250 ml
	6 litres	15 ml	30 ml	45 ml	60 ml	90 ml	120 ml	180 ml	240 ml	300 ml
	7 litres	17,5 ml	35 ml	52,5 ml	70 ml	105 ml	140 ml	210 ml	280 ml	350 ml
	8 litres	20 ml	40 ml	60 ml	80 ml	120 ml	160 ml	240 ml	320 ml	400 ml
	9 litres	22,5 ml	45 ml	67,5 ml	90 ml	135 ml	180 ml	270 ml	360 ml	450 ml
	10 litres	25 ml	50 ml	75 ml	100 ml	150 ml	200 ml	300 ml	400 ml	500 ml
	15 litres	37 ml	75 ml	112,5 ml	150 ml	225 ml	300 ml	450 ml	600 ml	750 ml
	20 litres	50 ml	100 ml	150,5 ml	200 ml	300 ml	400 ml	600 ml	800 ml	1000 ml
	25 litres	62,5 ml	125 ml	187,5 ml	250 ml	375 ml	500 ml	750 ml	1000 ml	1250 ml
30 litres	75 ml	150 ml	225 ml	300 ml	450 ml	600 ml	900 ml	1200 ml	1500 ml	
40 litres	100 ml	200 ml	300 ml	400 ml	600 ml	800 ml	1200 ml	1600 ml	2000 ml	
50 litres	125 ml	250 ml	375 ml	500 ml	750 ml	1000 ml	1500 ml	2000 ml	2500 ml	

Les 6 étapes de la désinfection des mains

La méthode standard de nettoyage des mains: veuillez ajouter une quantité suffisante du produit de désinfection dans le creux de vos mains sèches et frottez-les avec vigueur pendant au moins 30 secondes selon la méthode standard de nettoyage des mains indiquée ci-après. Il convient de répartir le produit jusqu'aux poignets en vue de garantir un mouillage intégral des mains. Les mouvements de chaque étape doivent être réalisés cinq fois avant de passer à l'étape suivante. Attention: il est essentiel que les mains restent humides pendant toute la période de friction.

1ère étape

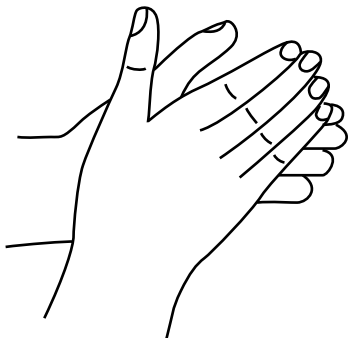

Paume contre paume.

2ème Étape

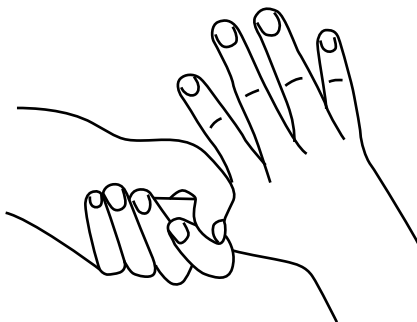

Frotter le pouce droit en mouvements circulaires dans la paume gauche fermée et inversement.

3ème Étape

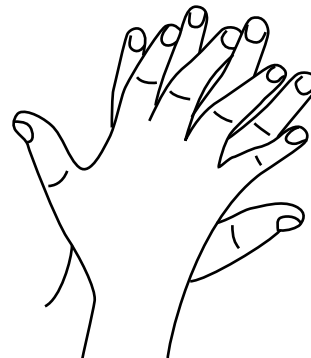

Passer la paume droite sur le dos de la main gauche et la paume gauche sur le dos de la main droite.

4ème Étape

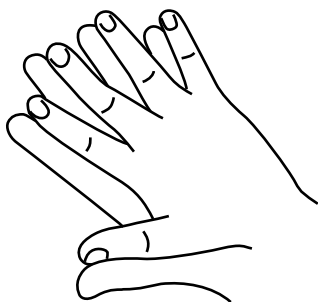

Paume contre paume avec les doigts écartés et croisés.

5ème Étape



Le dessus des doigts dans la paume opposée avec les doigts fermés.

6ème Étape

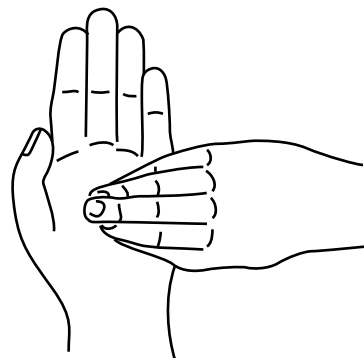

Frotter en décrivant des cercles dans tous les sens avec les doigts de la main droite repliés dans la main gauche et inversement.

Les parties des mains marquées font partie des zones souvent non traitées lors de la désinfection des mains.

Dos



Pouce et bouts des doigts.

Paume



Poignet, creux de la main et intérieurs des doigts.

Hygiène et désinfection de la peau/des mains

Peau et mains – Combinaison distributeurs et savons

		Distributeurs																		
		Système de sac Sterisol 0.7l	Distributeur mural Sterisol ECO	Tork Elevation	Distributeur mural pour HyBag	Distributeur Praesidio	Distributeur Ingo-Man Plus 500 ml	Distributeur Ingo-Man Plus 1000 ml	Distributeur RX 5 500 ml	Distributeur ingo-man	Privario F	Privawash Creme	Privawash Creme, avec récipient de recharge	Privawash Foam	Distributeur de savon-mousse Saniflex 900 ml	Ingo-Man Plus 1000ml, sans pompe	Privalex 25	Big Boy	Kamar 103	
Services de santé	Savon liquide Sterisol ÄKTA	•																		
	Savon liquide Sterisol Ultra-doux	•																		
	Savon liquide Sterisol ULTRA		•																	
	Savon liquide Tork			•																
	Lyso. Wasa 2000	500 ml					•		•											
		1000 ml						•												
	Lysoform Wasa Soft	500 ml					•		•											
		1000 ml						•												
	Amosept	500 ml					•		•	•										
ACO-san	500 ml					•		•												
ACO-san sensitive	700 ml			•		•	•													
Dermapur	2 l											•								
Bureau	Minatol Priva Perl	10 l						•				•				•				
		500/950 ml									•		•							
	Minatol Priva Neutro	10 l						•				•				•				
		500/950 ml										•								
	600 ml											•								
Minatol Priva Foam	10 l													•						
650 ml													•							
Secteur industriel	Nettoyant pour les mains Sterisol	•																		
	Fenova Grano	5 kg														•	•	•		
		10/25 kg														•	•	•		
	Fenova Lemonstar	5 kg														•	•	•		
10/25 kg															•	•	•			
Nova	12 kg																	•		
Crèmes Lotions	Lotion cutanée Sterisol	•																		
	Crème H5 L. Majola	500 ml					•													
	ACO-care	500 ml					•													
	ACO-san sensitive	700 ml			•		•	•												
Désinfection des mains	Lysoform AHD 2000	500 ml					•		•	•										
		700 ml	•																	
		1000 ml				•		•												
	ACO-derm V	500 ml					•		•	•										
		1000 ml				•		•												
ACO-san sensitive	700 ml			•		•	•													

Hygiène des mains et de la peau et désinfection

Peau et mains – Système HyBag Lysoform

ACO-san sensitive, lotion de lavage



Lotion nettoyante douce basée sur une formule particulièrement douce pour la peau (pH 5,5). Convient pour les lavages réguliers, comme complément aux produits désinfectants pour les mains à base d'alcool dans les services de santé et l'industrie alimentaire. En emballages à usage unique hygiéniques avec pompe de dosage. Utilisable également pour le lavage et la douche. Non parfumé, sans colorant..

N° d'art.	Conditionnement	UV
16920	Sachet 0,7 l	1 pce = 10 × 0,7 l

Approprié pour

16776	Distributeur Ingo Man Plus 1000 ml, manuel	1 pce
16935	Distributeur mural pour HyBag, manuel, plastique	1 pce

ACO-derm sensitive, désinfectant pour les mains



Produit désinfectant pour les mains à base d'alcool prêt à l'emploi avec action immédiate (30 secondes), pour la désinfection hygiénique et chirurgicale des mains et de la peau, ainsi que pour la prophylaxie de la mycose. Possédant une excellente compatibilité cutanée, il a un effet hydratant et nourrissant. Ne contient ni parfum ni colorant. Efficace contre les bactéries, les champignons et les virus (rotavirus, adénovirus et norovirus incl.)

N° d'art.	Conditionnement	UV
16925	Sachet 0,7 l	1 pce = 10 × 0,7 l

Approprié pour

16776	Distributeur Ingo Man Plus 1000 ml, manuel	1 pce
16935	Distributeur mural pour HyBag, manuel, plastique	1 pce

ACO-care sensitive, lotion pour la peau



Lotion nourrissante, régénérante et lavante pour les mains, le visage et le corps à base d'huiles naturelles précieuses: huile d'avocat, huile de calendula et huile de camomille. À pénétration rapide, hydratante, ph neutre pour la peau. Légèrement parfumé, sans colorants.

N° d'art.	Conditionnement	UV
16930	Sachet 0,7 l	1 pce = 10 × 0,7 l

Approprié pour

16776	Distributeur Ingo Man Plus 1000 ml, manuel	1 pce
16935	Distributeur mural pour HyBag, manuel, plastique	1 pce

* Valeur pH approximative du produit concentré, la valeur pH ne s'applique pas aux produits sans eau.

** Taxe COV par pièce facturée au prix net du produit, la taxe COV s'élève à CHF 3,00/kg.

Hygiène des mains et de la peau et désinfection

Peau et mains – Désinfection des mains dans les services de santé

AHD 2000



Produit désinfectant à effet rapide pour la peau et les mains à base d'alcool (éthanol) conforme VAH. Avec effet relipidant et réhydratant. Parfumé. Efficace contre les bactéries (TbB incl.), les champignons, les virus enveloppés et non enveloppés (rotavirus, adénovirus et norovirus incl.)

N° d'art.	Conditionnement	UV
16606	Bidon 5 l	1 pce = 2 × 5 l
16600	Bouteille de 1 l	1 pce = 6 × 1 l
16609	Sachet 0,7 l	1 pce = 12 × 0,7 l
16614	Bouteille 500 ml	1 pce = 12 × 500 ml
16604	Flacon 125 ml	1 pce = 20 × 125 ml

Approprié pour

16771	Distributeur Ingo-Man Plus 500 ml, manuel	1 pce
16772	Distributeur Ingo-Man Plus 500 ml, automatique	1 pce
16776	Distributeur Ingo Man Plus 1000 ml, manuel	1 pce
16777	Distributeur Ingo Man Plus 1000 ml, automatique	1 pce

ACO-derm V



Produit désinfectant pour les mains à base d'alcool prêt à l'emploi avec action immédiate (30 secondes), pour la désinfection hygiénique et chirurgicale des mains et de la peau, ainsi que pour la prophylaxie de la mycose. Possédant une excellente compatibilité cutanée, il a un effet hydratant et nourrissant. Ne contient ni parfum ni colorant. Efficace contre les bactéries, les champignons et les virus (rotavirus, adénovirus et norovirus incl.)

N° d'art.	Conditionnement	UV
16811	Bidon 5 l	1 pce = 1 × 5 l
16817	Bouteille de 1 l	1 pce = 6 × 1 l
16808	Bouteille 500 ml	1 pce = 12 × 500 ml
16815	Flacon 500 ml avec pompe (montée)	1 pce = 12 × 500 ml
16809	Flacon 125 ml	1 pce = 20 × 125 ml

Approprié pour

16771	Distributeur Ingo-Man Plus 500 ml, manuel	1 pce
16772	Distributeur Ingo-Man Plus 500 ml, automatique	1 pce
16776	Distributeur Ingo Man Plus 1000 ml, manuel	1 pce
16777	Distributeur Ingo Man Plus 1000 ml, automatique	1 pce

* Valeur pH approximative du produit concentré, la valeur pH ne s'applique pas aux produits sans eau.

** Taxe COV par pièce facturée au prix net du produit, la taxe COV s'élève à CHF 3,00/kg.

Wetrotk Suisse – Edition 2023/2024 – Prix hors TVA. Toute modification réservée.

Hygiène des mains et de la peau et désinfection

Peau et mains – Lotion pour les mains dans les services de santé

ACO-san



Savon liquide doux au pH 5,5 à base d'une combinaison douce pour la peau. Convient également pour le lavage des cheveux et du corps. ACO-san est dermatologiquement adapté à ACO-derm V et ACO-care. Légèrement parfumé.

N° d'art.	Conditionnement	UV
16790	Bidon 5 l	1 pce = 1 x 5 l
16794	Bouteille 500 ml	1 pce = 12 x 500 ml

Approprié pour

16771	Distributeur Ingo-Man Plus 500 ml, manuel	1 pce
16738	Distributeur à pompe, bouteille de 500 ml	1 pce

Wasa 2000, lotion nettoyante et de soin



Lotion nettoyante pour le lavage et le bain des mains et de la peau préservant l'épiderme. Nettoie la peau en douceur et en profondeur, même en cas de salissure importante. Parfumé.

N° d'art.	Conditionnement	UV
16705	Bidon 5 l	1 pce = 2 x 5 l
16703	Bouteille de 1 l	1 pce = 12 x 1 l
16706	Bouteille 500 ml	1 pce = 20 x 500 ml

Approprié pour

16771	Distributeur Ingo-Man Plus 500 ml, manuel	1 pce
16776	Distributeur Ingo Man Plus 1000 ml, manuel	1 pce
16738	Distributeur à pompe, bouteille de 500 ml	1 pce
16748	Distributeur à pompe, bouteille de 1000 ml	1 pce

Wasa Soft, lotion nettoyante et de soin



Lotion nettoyante pour peau sensible et très sollicitée. Particulièrement recommandé pour les lavages fréquents. Légèrement parfumé.

N° d'art.	Conditionnement	UV
16717	Bidon 5 l	1 pce = 2 x 5 l
16715	Bouteille de 1 l	1 pce = 12 x 1 l
16719	Bouteille 500 ml	1 pce = 20 x 500 ml

Approprié pour

16771	Distributeur Ingo-Man Plus 500 ml, manuel	1 pce
16776	Distributeur Ingo Man Plus 1000 ml, manuel	1 pce
16738	Distributeur à pompe, bouteille de 500 ml	1 pce
16748	Distributeur à pompe, bouteille de 1000 ml	1 pce

* Valeur pH approximative du produit concentré, la valeur pH ne s'applique pas aux produits sans eau.

** Taxe COV par pièce facturée au prix net du produit, la taxe COV s'élève à CHF 3,00/kg.

Hygiène des mains et de la peau et désinfection

Peau et mains – Lotion pour les mains dans les services de santé

Mousse de nettoyage Wasa, sans gaz propulseur



Mousse de nettoyage et de soin de la peau sans gaz propulseur. Neutralise les odeurs et désodorise. Régénère la protection naturelle de la peau. Dispense soins et protection: action regraissante et réhydratante.

N° d'art.	Conditionnement	UV
16711	Bidon 5 l	1 pce = 2 x 5 l
16710	Flacon 200 ml avec tête de moussage	1 pce = 18 x 200 ml
16712	Distributeur de mousse vide de 0,2 l	1 pce

* Valeur pH approximative du produit concentré, la valeur pH ne s'applique pas aux produits sans eau.

** Taxe COV par pièce facturée au prix net du produit, la taxe COV s'élève à CHF 3,00/kg.

Wetrotk Suisse – Edition 2023/2024 – Prix hors TVA. Toute modification réservée.

Hygiène des mains et de la peau et désinfection

Peau et mains – Lotion nettoyante services de santé et secteur alimentaire

Amosept



Préparation à frictionner pour le lavage hygiénique des mains et du corps selon VAH (bactéricide / levuricide). Préparation à frictionner sans addition d'eau:

- lavage hygiénique des mains (EN 1499): frotter le concentré pendant 30 secondes, puis rincer à l'eau
- virucide limité (VHB, VHC, vaccinia) : frotter le concentré pendant 60 secondes, puis rincer à l'eau

N° d'art.	Conditionnement	UV	COV**
16634	Bouteille 500 ml	1 pce = 12 x 500 ml	3.68

Approprié pour

16771	Distributeur Ingo-Man Plus 500 ml, manuel	1 pce	
16738	Distributeur à pompe, bouteille de 500 ml	1 pce	

* Valeur pH approximative du produit concentré, la valeur pH ne s'applique pas aux produits sans eau.

** Taxe COV par pièce facturée au prix net du produit, la taxe COV s'élève à CHF 3,00/kg.

Wetrotk Suisse – Edition 2023/2024 – Prix hors TVA. Toute modification réservée.

Hygiène des mains et de la peau et désinfection

Peau et mains – Lotion nettoyante bureau

Minatol Priva Neutro



Crème nettoyante pour les mains neutre pour la peau pour le nettoyage quotidien des mains. Testé sous contrôle dermatologique sur des peaux sensibles. Formule douce qui convient à tous les sanitaires publics. Légèrement parfumé, sans colorant, sans micro-plastique, valeur 5.5.

N° d'art.	Conditionnement	UV
3175010	Bidon 10 l	1 pce = 10 l
3175109	Flacon distributeur de 950 ml	1 pce = 6 × 950 ml
3175100	Flacon distributeur de 650 ml	1 pce = 9 × 650 ml
3175105	Flacon distributeur de 500 ml	1 pce = 6 × 500 ml

Approprié pour

5802000	Privario F, distributeur de savon (pas de recharge)	1 pce
5805000	Privawash Creme, distributeur de crème de savon	1 pce

Minatol Priva Perl



Crème nettoyante pour les mains agréablement parfumée et testée sous contrôle dermatologique, effet nacré. Idéal pour le nettoyage quotidien des mains avec élimination optimale des salissures. Légèrement parfumé, associé à un soin pour la peau.

N° d'art.	Conditionnement	UV
3183010	Bidon 10 l	1 pce
3183109	Flacon distributeur de 950 ml	1 pce = 6 × 950 ml
3183105	Flacon distributeur de 500 ml	1 pce = 6 × 500 ml

Approprié pour

5802000	Privario F, distributeur de savon (pas de recharge)	1 pce
---------	---	-------

Minatol Priva Foam



Savon testé sous contrôle dermatologique et respectueux de l'épiderme. Très économique grâce à une formation de mousse optimale. Idéal pour le nettoyage quotidien des mains dans les sanitaires de bureaux et les établissements publics. Légèrement parfumé, sans colorant, sans micro-plastique, valeur 5.5.

N° d'art.	Conditionnement	UV	CHF/pce	Cat.
3160010	Bidon 10 l	1 pce = 10 l	116.90	B
3160100	Flacon distributeur de 650 ml	1 pce = 9 × 650 ml	105.80	B

Approprié pour

5804000	Privawash Foam, distributeur de savon-mousse	1 pce	109.50	B
16895	Distributeur savon-mousse SaniFlex (recharge)	1 pce	71.40	B

* Valeur pH approximative du produit concentré, la valeur pH ne s'applique pas aux produits sans eau.

** Taxe COV par pièce facturée au prix net du produit, la taxe COV s'élève à CHF 3,00/kg.

Wetrotk Suisse – Edition 2023/2024 – Prix hors TVA. Toute modification réservée.

Hygiène des mains et de la peau et désinfection

Peau et mains – Lotion nettoyante bureau

Savonnette à main



Savonnette à main pour un usage quotidien. À base d'agents d'origine végétale. Sans colorants, légèrement parfumé.

N° d'art.	Conditionnement	UV
3501025	Savonnette à main 90 g	25 pce

Dermapur



Savon crème doux pour les mains au pH neutre, associé à un soin pour la peau. Testée sous contrôle dermatologique et agréablement parfumé. En sac de recharge pour distributeur de savon universel. Approprié pour les types de peau sensibles. Contient du colorant.

N° d'art.	Conditionnement	UV
19812	Sachet 2 l	1 pce = 6 x 2 l

Approprié pour

5805000	Privawash Creme, distributeur de crème de savon	1 pce
16770	Distributeur Ingo-Man Plus 500 ml, manuel	1 pce
16910	Système distributeur SanTRAL	1 pce

* Valeur pH approximative du produit concentré, la valeur pH ne s'applique pas aux produits sans eau.

** Taxe COV par pièce facturée au prix net du produit, la taxe COV s'élève à CHF 3,00/kg.

Wetrot Suisse – Edition 2023/2024 – Prix hors TVA. Toute modification réservée.

Hygiène des mains et de la peau et désinfection

Peau et mains – Lotion nettoyante secteur industriel

Minatol Fenova Grano, crème de nettoyage pour les mains



Crème nettoyante pour les mains économique et contenant de l'abrasif synthétique. Élimine facilement les salissures industrielles comme l'huile, la graisse, le goudron et la poussière métallique présents sur les mains et les avant-bras. Idéal pour une utilisation dans l'industrie et en entreprise (artisanat), également dans les entreprises agricoles et horticoles. Légèrement parfumé, légères alcalin.

N° d'art.	Conditionnement	UV	COV**
4028005	Récepteur de 5 kg	1 pce	2.73
4028010	Récepteur de 10 kg	1 pce	5.46

Approprié pour

4030000	Big Boy 5 kg	1 pce
5808000	Privalux 25, distributeur de crème de savon	1 pce
16766	Ingo-Man Plus 1000 ml, manuel, sans pompe	1 pce

Minatol Fenova Lemonstar, crème de nettoyage pour les mains



Crème nettoyante pour les mains économique et contenant de l'abrasif naturel. Élimine l'huile, la graisse, la suie, le goudron et les colorants dispersés. Idéal pour une utilisation dans l'industrie et en entreprise (p. ex. entreprise de peinture). Formule sans plastique avec parfum.

N° d'art.	Conditionnement	UV	COV**
4021005	Récepteur de 5 kg	1 pce	0.55
4021010	Récepteur de 10 kg	1 pce	1.09
4021025	Récepteur de 25 kg	1 pce	2.71

Approprié pour

16766	Ingo-Man Plus 1000 ml, manuel, sans pompe	1 pce
5808000	Privalux 25, distributeur de crème de savon	1 pce
4030000	Big Boy 5 kg	1 pce

Minatol Nova, pâte de nettoyage pour les mains



Pâte nettoyante pour les mains haute performance et contenant de l'abrasif minéral. Élimine l'huile, la graisse et les cires. Idéal pour une utilisation en entreprise et dans l'industrie. Ne contient pas de solvant ni de tensioactifs synthétiques. Légèrement parfumé, légères alcalin, non fluide.

N° d'art.	Conditionnement	UV
4027012	Récepteur de 12 kg	1 pce

Approprié pour

5825000	Kamar 103, distributeur de pâte	1 pce
---------	---------------------------------	-------

* Valeur pH approximative du produit concentré, la valeur pH ne s'applique pas aux produits sans eau.

** Taxe COV par pièce facturée au prix net du produit, la taxe COV s'élève à CHF 3,00/kg.

Wetrotk Suisse – Edition 2023/2024 – Prix hors TVA. Toute modification réservée.

Hygiène des mains et de la peau et désinfection

Peau et mains – Soins et protection de la peau, services de santé

ACO-care



Lotion nourrissante, régénérante et lavante pour les mains, le visage et le corps à base d'huiles naturelles précieuses: huile d'avocat, huile de calendula et huile de camomille. À pénétration rapide, hydratante, pH neutre pour la peau. Légèrement parfumé, sans colorants.

N° d'art.	Conditionnement	UV
16800	Bouteille 200 ml	1 pce = 12 × 200 ml
16804	Bouteille 500 ml	1 pce = 12 × 500 ml

Crème Majola H5, soin de la peau et des mains



Crème à pénétration rapide pour les soins hygiéniques quotidiens de la peau et des mains. Convient particulièrement aux peaux sèches et gercées.

N° d'art.	Conditionnement	UV
16692	Bouteille 500 ml	1 pce = 12 × 500 ml
16690	Tube 100 ml	1 pce = 10 × 100 ml
16691	Tube 15 ml	1 pce = 400 × 15 ml

Approprié pour

16738	Distributeur à pompe, bouteille de 500 ml	1 pce
-------	---	-------

Luphenil, protection de la peau



Crème régénératrice et protectrice pour la peau. Il s'agit d'une émulsion à base d'huile/d'eau idéale pour préparer la peau des personnes travaillant au quotidien avec des produits désinfectants, de nettoyage et de vaisselle.

N° d'art.	Conditionnement	UV
16655	Tube 50 ml	1 pce = 20 × 50 ml

* Valeur pH approximative du produit concentré, la valeur pH ne s'applique pas aux produits sans eau.

** Taxe COV par pièce facturée au prix net du produit, la taxe COV s'élève à CHF 3,00/kg.

Hygiène des mains et de la peau et désinfection

Peau et mains – Sterisol/Lysoform

Hygiène des mains Sterisol ECO



Gamme pour l'hygiène des mains de Sterisol en sacs hygiéniques de 375 ml pour les distributeurs muraux ECO. Composée d'un produit de désinfection des mains, d'un savon certifié écologique et d'une crème pour les mains (Nordic Ecolabel).

Désinfection des mains: à base d'alcool, non parfumé, sans colorant, pour la désinfection hygiénique des mains (EN 1500)
Savon liquide ULTRA: parfumé, sans colorant, pH neutre pour la peau, testé sous contrôle dermatologique, non irritant pour la peau

Crème pour la peau: non parfumé, sans colorant, hydratante, nourrissante, convient également pour les peaux sensibles (AllergyCertified)

N° d'art.	Conditionnement	UV
19530	Désinfectant pour les mains, sachet 375 ml	1 pce = 12 × 0,375 l
19521	Savon liquide ULTRA, sachet 0,375 l	1 pce = 12 × 0,375 l
19534	Crème pour la peau, sachet 0,375 l	1 pce = 12 × 0,375 l

Approprié pour

19690	Distributeur mural noir "Hand Disinfectant"	1 pce
19692	Distributeur mural noir "Soap"	1 pce
19694	Distributeur mural noir "Creme"	1 pce
19706	Distributeur mural argenté "Soap"	1 pce
19707	Distributeur mural blanc "Soap"	1 pce

Savon liquide Sterisol ÄKTA



Savon liquide doux à base d'acides gras végétaux et saponifiés. Convient pour le lavage fréquent des mains. Ne contient ni conservateur ni colorant. Légèrement parfumé. Certifié écologique (Nordic Ecolabel) avec des propriétés relipidantes. Lavage hygiénique des mains (EN 1499): 4 ml - 60 sec.

N° d'art.	Conditionnement	UV
19512	Sachet 0,7 l	1 pce = 12 × 0,7 l

Approprié pour

19701	Distributeur mural Sterisol, avec arceau chromé	1 pce
19702	Distributeur mural Sterisol en acier chromé	1 pce
19650	Distributeur automatique Sterisol (sans contact)	1 pce

Savon liquide Sterisol Ultra doux



Savon liquide particulièrement doux à base de tensioactifs synthétiques, pH 5,5. Non parfumé, sans colorant ni conservateur. Idéal pour le domaine des denrées alimentaire. Certifié écologique (Nordic Ecolabel). Emballage stérile à usage unique avec vanne de dosage.

N° d'art.	Conditionnement	UV
19515	Sachet 0,7 l	1 pce = 12 × 0,7 l

Approprié pour

19701	Distributeur mural Sterisol, avec arceau chromé	1 pce
19702	Distributeur mural Sterisol en acier chromé	1 pce
19699	Distributeur mural verrouillable Sterisol	1 pce

* Valeur pH approximative du produit concentré, la valeur pH ne s'applique pas aux produits sans eau.

** Taxe COV par pièce facturée au prix net du produit, la taxe COV s'élève à CHF 3,00/kg.

Wetrotk Suisse – Edition 2023/2024 – Prix hors TVA. Toute modification réservée.

Hygiène des mains et de la peau et désinfection

Peau et mains – Sterisol/Lysoform

Nettoyant pour les mains Sterisol



Pour éliminer les salissures tenaces. Parfumé. Sans conservateurs ni solvants. Emballage stérile à usage unique avec vanne de dosage.

N° d'art.	Conditionnement	UV
19581	Sachet 0,7 l	1 pce = 12 x 0,7 l

Approprié pour

19701	Distributeur mural Sterisol, avec arceau chromé	1 pce
19702	Distributeur mural Sterisol en acier chromé	1 pce
19699	Distributeur mural verrouillable Sterisol	1 pce

Crème Sterisol pour la peau



Crème pour la peau à pénétration rapide et relipidante. Prévient le dessèchement de la peau. Parfumée. Sans conservateurs. Convient aux installations industrielles, aux foyers, aux cliniques, etc. Emballage stérile à usage unique avec vanne de dosage.

N° d'art.	Conditionnement	UV
19543	Sachet 0,7 l	1 pce = 12 x 0,7 l

Approprié pour

19701	Distributeur mural Sterisol, avec arceau chromé	1 pce
19702	Distributeur mural Sterisol en acier chromé	1 pce
19650	Distributeur automatique Sterisol (sans contact)	1 pce

Désinfectant pour les mains Sterisol



Produit désinfectant à effet rapide et non parfumé pour les mains, à base d'alcool avec effet relipidant et réhydratant. Emballage stérile à usage unique avec vanne de dosage. Efficace contre les bactéries, les champignons et les virus enveloppés (Vacciniavirus). Pour la désinfection hygiénique des mains (EN 1500).

N° d'art.	Conditionnement	UV
19523	Sachet 0,7 l	1 pce = 12 x 0,7 l

Approprié pour

19650	Distributeur automatique Sterisol (sans contact)	1 pce
19701	Distributeur mural Sterisol, avec arceau chromé	1 pce
19702	Distributeur mural Sterisol en acier chromé	1 pce

* Valeur pH approximative du produit concentré, la valeur pH ne s'applique pas aux produits sans eau.

** Taxe COV par pièce facturée au prix net du produit, la taxe COV s'élève à CHF 3,00/kg.

Hygiène des mains et de la peau et désinfection

Peau et mains – Sterisol/Lysoform

AHD 2000 Produit désinfectant pour les mains



Produit désinfectant à effet rapide pour la peau et les mains à base d'alcool (éthanol) conforme VAH. Avec effet relipidant et réhydratant. Parfumé. Efficace contre les bactéries (TbB incl.), les champignons, les virus enveloppés et non enveloppés (rotavirus, adénovirus et norovirus incl.)

N° d'art.	Conditionnement	UV
16609	Sachet 0,7 l	1 pce = 12 × 0,7 l

Approprié pour

19650	Distributeur automatique Sterisol (sans contact)	1 pce
19701	Distributeur mural Sterisol, avec arceau chromé	1 pce
19702	Distributeur mural Sterisol en acier chromé	1 pce

* Valeur pH approximative du produit concentré, la valeur pH ne s'applique pas aux produits sans eau.

** Taxe COV par pièce facturée au prix net du produit, la taxe COV s'élève à CHF 3,00/kg.

Wetrotk Suisse – Edition 2023/2024 – Prix hors TVA. Toute modification réservée.

Clorina



Application:

- désinfection par essuyage des surfaces, inventaires et produits médicaux
- pour la décontamination d'appareils hypothermiques (unités de chauffage et de refroidissement, circulation d'eau)
- désinfection des surfaces, du linge et des déjections en cas d'épidémie (IfSG [Loi (allemande) sur la protection contre les infections])

Propriétés:

- bactéricide (BK incl.)
- levuricide
- virucide

Attention:

- utiliser la chlorine avec précaution. Toujours lire l'étiquette et les informations relatives au avant l'emploi.
- utiliser la poudre dissoute uniquement dans de l'eau
- ne pas laisser agir moins longtemps que la durée prescrite, ne pas doser moins que le dosage prescrit
- respecter les durées d'application spéciales
- contre-indication en cas d'allergie à la chloramine-T

Valeur pH (concentré)*: –

Mousse: –

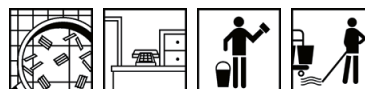

Efficacité	Dosage (%)	Temps d'action
bactéricide, levurocide	0.75	30 min
virucide	1	2 min

N° d'art. Conditionnement

16683 Boîte de 640 g

UV

1 pce = 10 × 640 g

Lysoform



Application:

- désinfectant contenant des aldéhydes pour les surfaces, l'inventaire et les produits médicaux
- pour éliminer les microbes qui génèrent maladies, altérations, moisissures et odeurs
- utilisable dans les services de santé publics et en médecine vétérinaire

Propriétés:

- bactéricide
- fongicide
- virucide

Attention:

- contre-indication en cas d'allergie au formaldéhyde
- ne pas laisser agir moins longtemps que la durée prescrite
- respecter les durées d'action spéciales

Valeur pH (concentré)*: 8

Mousse: –



Efficacité	Dosage (%)	Temps d'action
bactéricide, levurocide	1	4 h

N° d'art. Conditionnement

16663 Bidon de 5 l

16661 Bouteille de 1 l

16664 Bouteille 0,5 l

UV

1 pce = 2 × 5 l

1 pce = 12 × 1 l

1 pce = 20 × 0,5 l

COV**

2.34

2.81

2.34

* Valeur pH approximative du produit concentré, la valeur pH ne s'applique pas aux produits sans eau.

** Taxe COV par pièce facturée au prix net du produit, la taxe COV s'élève à CHF 3,00/kg.

Hygiène des mains et de la peau et désinfection

Désinfection de surfaces – Désinfection/nettoyage

Desocid



Application:

- Produit désinfectant pour les surfaces et agent prophylactique contre les mycoses des pieds à base de composés d'ammonium quaternaires
- peut être appliqué dans les services de santé publics, également dans les piscines couvertes et découvertes, lavabos, douches, vestiaires et tous les sanitaires
- Spécialement adapté pour une utilisation dans les rinçes-pieds et les zones mouillées

Propriétés:

- bactéricide (bactéries standard)
- levurocide (*C. albicans*)
- action virucide limitée (VHB)
- Prévention des mycoses du pied (*Trichophyton*)
- coloration bleue

Attention:

- Ne pas laisser agir moins longtemps que la durée prescrite
- respecter les durées d'action spéciales

Valeur pH (concentré)*: 5.5–6.5

Mousse: –



Efficacité	Dosage (%)	Temps d'action
bactéricide, levurocide	0.5	60 min
Trichophyton	0.1	5 min
Virus de l'hépatite B (VHB)	0.5	60 min

N° d'art. Conditionnement

1162010 Bidon de 10 l

UV

1 pce = 10 l

* Valeur pH approximative du produit concentré, la valeur pH ne s'applique pas aux produits sans eau.

** Taxe COV par pièce facturée au prix net du produit, la taxe COV s'élève à CHF 3,00/kg.

Wetrotk Suisse – Edition 2023/2024 – Prix hors TVA. Toute modification réservée.

Hygiène des mains et de la peau et désinfection

Désinfection de surfaces – Désinfection et secteur alimentaire

SintOx 3%



Application:

- désinfectant de surface prêt à l'emploi à base de composés d'argent et d'eau oxygénée
- domaines d'utilisation : Domaine de la santé, de l'hygiène vétérinaire, des denrées alimentaires et des aliments pour animaux

Propriétés:

- bactéricide (bactéries standard)
- levurocide (C. albicans)
- actif contre les virus enveloppés (Influenza)
- non moussant
- Rinçage superflu

Attention:

- le lait peut changer de couleur
- en cas d'application régulière, les dispersions brillantes peuvent être attaquées
- pour les vernis ou les matériaux de revêtement, il est recommandé d'effectuer des essais préalables sur un endroit discret

Valeur pH (concentré)*: 2.5–3.5

Mousse: –



Efficacité	Dosage (%)	Temps d'action
bactéricide, levurocide	100	15 min
Influenza/Grippe	100	30 s

N° d'art. Conditionnement

16560 Bidon de 10 l

UV

1 pce = 10 l

Accessoires en option

10200	Flacon pulvérisateur SintOx 3 % vide de 0,5 l, sans 1 pce embout	
10011	Pistolet vaporisateur blanc Professional	1 pce
10856	Robinet verseur SintOx pour bidons de 10 l	1 pce

SintOx 15%



Application:

- Désinfectant de surface à base de composés d'argent et d'eau oxygénée
- Domaines d'utilisation : Domaine de la santé, de l'hygiène vétérinaire, des denrées alimentaires et des aliments pour animaux
- Approprié pour la désinfection de l'eau potable, la protection des systèmes de refroidissement et de fabrication

Propriétés:

- bactéricide, levurocide
- fongicide (levures et moisissures)
- virucide (poliovirus, adenovirus, norovirus)
- contre les virus enveloppés et non enveloppés
- Rinçage superflu

Attention:

- le lait peut changer de couleur
- en cas d'application régulière, les dispersions brillantes peuvent être attaquées
- pour les vernis ou les matériaux de revêtement, il est recommandé d'effectuer des essais préalables sur un endroit discret

Valeur pH (concentré)*: 0.7–1.7

Mousse: –



Efficacité	Dosage (%)	Temps d'action
bactéricide, levurocide	40	30 min
fongicide	50	15 min

N° d'art. Conditionnement

16580 Bidon de 10 l

UV

1 pce = 10 l

Accessoires en option

10856	Robinet verseur SintOx pour bidons de 10 l	1 pce
-------	--	-------

Hygiène des mains et de la peau et désinfection

Désinfection de surfaces – Désinfection/nettoyage et secteur alimentaire

Lysoformin spécial



Application:

- désinfection par essuyage de produits médicaux (désinfection de surfaces selon VAH) à base de composés d'ammonium quaternaires et de dérivés de guanidine
- désinfection et nettoyage des surfaces et inventaire en une seule étape de travail
- désinfection de textiles (mops, serpillières), saunas et bains, espaces domestiques et bancs solaires
- peut être utilisé dans les services de santé publics, le secteur de l'alimentation humaine et animale et comme produit de protection pour maçonnerie

Propriétés:

- bactéricide (*L. pneumophila*)
- levuricide (*C. albicans*)
- virucide limité (VHB, VHC, VIH incl.)

Attention:

- ne pas laisser agir moins longtemps que la durée prescrite
- respecter les durées d'action spéciales

Valeur pH (concentré)*: 8

Mousse: –



Efficacité	Dosage (%)	Temps d'action
action virucide limitée	0.5	30 min
bactéricide, levurocide	0.5	60 min
Rotavirus	0.5	1 min

N° d'art.	Conditionnement	UV	COV**
16676	Bidon de 5 l	1 pce = 2 x 5 l	1.34
16677	Bouteille de 1 l	1 pce = 12 x 1 l	1.61
16675	Sachet 40 ml	1 pce = 200 x 40 ml = 8 l/ carton	1.07

SintoClean HN



Application:

- Désinfectant à base de composés d'ammonium quaternaire
- pour le nettoyage et la désinfection de surfaces et de revêtements de sol lavables et résistants aux alcalis (PVC, pierres naturelles et artificielles, brique hollandaise, etc.)
- notamment destiné aux services de santé publics et au secteur de l'alimentation humaine et animale (pas de traitement direct des produits alimentaires)

Propriétés:

- bactéricide (y compris salmonelles)
- fongicide (*C. albicans*, *A. brasiliensis*)
- virucide (y compris norovirus, rotavirus)
- alcalin, peu moussant
- non parfumé

Attention:

- ne traiter que des matériaux lisses (non absorbants/non poreux)
- pas de traitement direct des produits alimentaires
- ne pas laisser agir moins longtemps que la durée prescrite et respecter les durées d'action spéciales

Valeur pH (concentré)*: 12.5–13.5

Mousse: –



Efficacité	Dosage (%)	Temps d'action
bactéricide	2.5	5 min
fongicide, levurocide	4	15 min
Norovirus	4	30 min

N° d'art.	Conditionnement	UV
16110	Bidon de 10 l	1 pce = 10 l

* Valeur pH approximative du produit concentré, la valeur pH ne s'applique pas aux produits sans eau.

** Taxe COV par pièce facturée au prix net du produit, la taxe COV s'élève à CHF 3,00/kg.

Wetrot Suisse – Edition 2023/2024 – Prix hors TVA. Toute modification réservée.

Desoplex



Application:

- Désinfectant à base de composés d'ammonium quaternaire
- pour le nettoyage et la désinfection de surfaces (y compris plexiglas) et de revêtements de sol lavables
- notamment destiné aux services de santé publics et aux entreprises agroalimentaires

Propriétés:

- bactéricide (y compris salmonelles, listeria)
- levurocide (C. albicans)
- action virucide limitée (VHB, VIH, HCV, vaccinia, rotavirus)
- virucide (Norovirus)
- non moussant

Attention:

- Ne pas laisser agir moins longtemps que la durée prescrite
- respecter les durées d'action spéciales

Valeur pH (concentré)*: 6.8–7.8

Mousse: –



Effacité	Dosage (%)	Temps d'action
action virucide limitée	3	15 min
bactéricide, levurocide	2	15 min
Norovirus	6	30 min

N° d'art. Conditionnement

1164010 Bidon de 5 l

UV

1 pce = 5 l

* Valeur pH approximative du produit concentré, la valeur pH ne s'applique pas aux produits sans eau.

** Taxe COV par pièce facturée au prix net du produit, la taxe COV s'élève à CHF 3,00/kg.

Hygiène des mains et de la peau et désinfection

Désinfection de surfaces – Désinfection rapide

SintoGard



Application:

- désinfection par pulvérisation prête à l'emploi à base d'alcool
- pour la désinfection rapide de petites surfaces et objets (par ex. tables opératoires, fauteuils d'examen) et autres matériaux résistants à l'alcool
- peut être appliqué dans les services de santé publics et dans le secteur de l'alimentation humaine et animale

Propriétés:

- bactéricide (y compris salmonelles, listeria, campylobacter)
- levurocide (*C. albicans*)
- mycobactéricide
- contre virus enveloppés (Influenza/Grippe)
- sans parfum ni colorant

Attention:

- les dispersions brillantes peuvent être attaquées en cas d'application régulière
- pour les vernis ou les matériaux de revêtement, il est recommandé d'effectuer des essais préalables sur un endroit discret

Valeur pH (concentré)*: 6–7

Mousse: –



Efficacité	Dosage (%)	Temps d'action
action virucide limitée	100	30 s
bactéricide, levurocide	100	30 s
mycobactéricide	100	60 s

N° d'art.	Conditionnement	UV	COV**
16550	Bidon de 10 l	1 pce = 10 l	19.10
16554	Bidon 25 l	1 pce = 25 l	47.76
16551	Flacon pulvérisateur plein de 0,5 l	1 pce = 12 × 0,5 l	11.46

Accessoires en option

10164	Flacon pulvérisateur SintoGard vide de 0,5 l, sans embout	1 pce
10138	Pistolet vaporisateur blanc Standard	1 pce
10011	Pistolet vaporisateur blanc Professional	1 pce

Aerodesin 2000



Application:

- désinfectant par pulvérisation prêt à l'emploi à base d'alcool
- pour la désinfection rapide des petits objets et surfaces difficiles d'accès
- utilisable dans les services de santé publics

Propriétés:

- bactéricide
- levuricide
- fongicide
- virucide limité (adénovirus, norovirus incl.)
- virucide (papovaviridae, polyomaviridae, virus SV40)

Attention:

- utiliser non dilué
- vaporiser à env. 30 cm de distance (max. 2 m²)
- les surfaces et objets doivent être complètement mouillés (max. 50 ml/m²)

Valeur pH (concentré)*: 8

Mousse: –



Efficacité	Dosage (%)	Temps d'action
bactéricide, levurocide	100	60 s
fongicide	100	5 min
Norovirus	100	30 s

N° d'art.	Conditionnement	UV	COV**
16617	Bidon de 5 l	1 pce = 2 × 5 l	15.87
16616	Flacon pulvérisateur plein de 1 l	1 pce = 12 × 1 l	19.05

* Valeur pH approximative du produit concentré, la valeur pH ne s'applique pas aux produits sans eau.

** Taxe COV par pièce facturée au prix net du produit, la taxe COV s'élève à CHF 3,00/kg.

Wetrotk Suisse – Edition 2023/2024 – Prix hors TVA. Toute modification réservée.

Hygiène des mains et de la peau et désinfection

Désinfection de surfaces – Désinfection rapide

Fugaten



Application:

- désinfection de produits médicaux par essuyage à base d'alcool
- pour la désinfection rapide de petites surfaces et objets (par ex. tables opératoires, fauteuils d'examen) et autres matériaux résistant à l'alcool
- utilisable dans les services de santé publics

Propriétés:

- bactéricide/levurocide
- virucide (adénovirus, rotavirus, norovirus incl.)
- tuberculocide/mycobactéricide
- parfumé

Attention:

- ne pas laisser agir moins longtemps que la durée prescrite
- respecter les durées d'action spéciales

Valeur pH (concentré)*: 9.3

Mousse: –



Efficacité	Dosage (%)	Temps d'action
action virucide limitée	100	30 s
bactéricide, levurocide	100	60 s
Norovirus	100	30 s

N° d'art.	Conditionnement	UV	COV**
16642	Bidon de 5 l (Fugaten-Spray)	1 pce = 2 x 5 l	18.72
16643	Bouteille de 1 l	1 pce = 12 x 1 l	22.53
16645	Flacon pulvérisateur de 1 l (Fugaten-Spray)	1 pce = 12 x 1 l	22.53

Accessoires en option

16735	Pistolet vaporisateur pour réf. 16645	1 pce	
-------	---------------------------------------	-------	--

Mousse Lysoformin Plus



Application:

- désinfectant à effet rapide pour inventaire médical (au sens de la loi [allemande] sur les produits médicaux (MPG), à base d'alkylamines, de dérivés de guanidine et de composés d'ammonium quaternaires
- pour toutes les surfaces résistantes à l'eau
- utilisable dans les services de santé publics

Propriétés:

- combat les bactéries, champignons et virus enveloppés
- virucide limité (VHB, VHC, VIH incl.)

Attention:

- ne pas dépasser la durée d'action prescrite
- durées d'action spéciales : voir étiquette et fiche technique de produit

Valeur pH (concentré)*: 9.5

Mousse: –

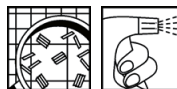

Efficacité	Dosage (%)	Temps d'action
action virucide limitée	100	5 min
bactéricide, levurocide	100	5 min

N° d'art.	Conditionnement	UV
16670	Flacon pulvérisateur plein de 1 l	1 pce = 12 x 1 l
16671	Bidon de 5 l	1 pce = 2 x 5 l

* Valeur pH approximative du produit concentré, la valeur pH ne s'applique pas aux produits sans eau.

** Taxe COV par pièce facturée au prix net du produit, la taxe COV s'élève à CHF 3,00/kg.

Hygiène des mains et de la peau et désinfection

Désinfection de surfaces – Désinfection rapide et secteur alimentaire

ACO-top



Application:

- désinfectant par pulvérisation prêt à l'emploi à base d'alcool
- pour la désinfection rapide des petites surfaces et des objets (par étagères de cuisine, mobilier, appareils) et autres matières résistant à l'alcool
- utilisable dans l'industrie alimentaire pour humains et animaux (aussi la gastronomie) et dans les services de santé publics (hôpital, homes, cabinets médicaux)

Propriétés:

- bactéricide (Salmonella, Listeria, Campylobacter incl.)
- levuricide (C. albicans)
- virucide (influenza)
- mycobactéricide
- sans parfum ni colorants

Attention:

- utiliser non dilué!
- vaporiser à env. 30 cm de distance (max. 2 m²)
- les surfaces et objets doivent être complètement mouillés

Valeur pH (concentré)*: –

Mousse: –



Efficacité	Dosage (%)	Temps d'action
action virucide limitée	100	30 s
bactéricide, levurocide	100	30 s
mycobactéricide	100	60 s

N° d'art.	Conditionnement	UV	COV**
16820	Bidon de 10 l	1 pce = 1 × 10 l	18.50
16822	Bouteille 0,5 l	1 pce = 12 × 500 ml	11.10

Accessoires en option

10736	Robinets verseurs	1 pce
10138	Pistolet vaporisateur blanc Standard	1 pce
10011	Pistolet vaporisateur blanc Professional	1 pce

* Valeur pH approximative du produit concentré, la valeur pH ne s'applique pas aux produits sans eau.

** Taxe COV par pièce facturée au prix net du produit, la taxe COV s'élève à CHF 3,00/kg.

Wetrotk Suisse – Edition 2023/2024 – Prix hors TVA. Toute modification réservée.

Hygiène des mains et de la peau et désinfection

Désinfection de surfaces – Lingettes désinfectantes rapides

Chiffon Hospisept



Application:

- lingettes pour la désinfection de produits médicaux par essuyage à base d'alcool et pour la désinfection hygiénique des mains
- pour la désinfection et le nettoyage de petites surfaces de toutes sortes (dans des hôpitaux, maisons de santé, maisons de retraite, cabinets médicaux, service de sauvetage, etc.)
- particulièrement adapté pour les zones où une pulvérisation n'est pas possible et qui nécessitent un séchage rapide
- peut être appliqué dans les services de santé publics

Propriétés:

- bactéricide
- levuricide
- virucide limité (rotavirus, norovirus incl.)

Attention:

- poncer la surface et laisser agir la préparation jusqu'à ce qu'elle soit sèche
- désinfection hygiénique des mains: 30 sec
- garder les mains complètement mouillées (au besoin, utiliser 2 lingettes)

Valeur pH (concentré)*: –

Mousse: –



Efficacité	Dosage (%)	Temps d'action
bactéricide, levurocide	100	30 s
désinfection hygiénique des mains	100	30 s
Norovirus	100	30 s

N° d'art.	Conditionnement	UV	COV**
16650	Boîte de 100 chiffons	1 pce = 6 x 100 chiffons	2.65
16652	Sachet de recharge avec 100 chiffons	1 pce = 6 x 100 chiffons	2.65
16651	15 chiffons emballées individuellement	1 pce = 15 chiffons	0.09

Lysoformin rapid wipes



Application:

- des lingettes désinfectantes prêtes à l'emploi, pré-imprégnées, sur base de composés d'ammonium quaternaire comme ingrédients actifs, emballées dans un sachet refermable
- agit contre les bactéries, levures et virus enveloppés
- pour la désinfection et le nettoyage de petites surfaces de toutes sortes (p. ex. les appareils de fitness)
- convient à la désinfection par essuyage rapide des surfaces (de contact) dans le secteur médical, les écoles, l'industrie (pharmaceutique), l'hôtellerie, etc.

Propriétés:

- bactéricide (bactéries standard)
- levuricide (C. albicans)
- action virucide limitée (VHC, virus de la variole)
- 100 lingettes par sachet, 1 lingette (30 x 30 cm)
- EN 16615 (essai à 4 zones), listé par le VAH

Attention:

- mouiller complètement la surface
- respecter les durées d'action spéciales

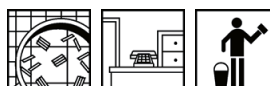

Efficacité	Dosage (%)	Temps d'action
action virucide limitée	100	10 min
bactéricide, levurocide	100	5 min
Vacciniavirus	100	1 min

N° d'art.	Conditionnement	UV
16900	Sachet de 100 chiffons	1 pce = 4 x 100 chiffons

Accessoires en option

16901	Fermeture avec orifice de distribution pour Lysoformin rapid wipes	1 pce
-------	--	-------

* Valeur pH approximative du produit concentré, la valeur pH ne s'applique pas aux produits sans eau.

** Taxe COV par pièce facturée au prix net du produit, la taxe COV s'élève à CHF 3,00/kg.

Hygiène des mains et de la peau et désinfection

Désinfection manuelle d'instruments

Aldosan 2000



Application:

- désinfection aldéhydique par pose, immersion et essuyage des surfaces, de l'inventaire, des instruments (selon VAH), y compris des produits médicaux et des textiles (par ex. mops)
- utilisable dans les services de santé publics

Propriétés:

- bactéricide/levurocide
- mycobactéricide
- action virucide limitée (VHB/VHC/VIH)
- virucide (poliovirus incl.)

Attention:

- contre-indication en cas d'allergie au formaldéhyde
- ne pas laisser agir moins longtemps que la durée
- prescrite respecter les durées d'action spéciales

Valeur pH (concentré)*: 7

Mousse: -



Efficacité	Dosage (%)	Temps d'action
bactéricide, levurocide	1	15 min
fongicide	1	15 min
virucide	2	15 min

N° d'art.	Conditionnement	UV	COV**
16627	Bidon de 5 l	1 pce = 2 x 5 l	3.62
16623	Bouteille de 1 l	1 pce = 6 x 1 l	2.17

* Valeur pH approximative du produit concentré, la valeur pH ne s'applique pas aux produits sans eau.

** Taxe COV par pièce facturée au prix net du produit, la taxe COV s'élève à CHF 3,00/kg.

Wetrotk Suisse – Edition 2023/2024 – Prix hors TVA. Toute modification réservée.

Lysoform



Application:

- désinfectant contenant des aldéhydes pour les surfaces, l'inventaire et les produits médicaux
- pour éliminer les microbes qui génèrent maladies, altérations, moisissures et odeurs
- utilisable dans les services de santé publics et en médecine vétérinaire

Propriétés:

- bactéricide
- fongicide
- virucide

Attention:

- contre-indication en cas d'allergie au formaldéhyde
- ne pas laisser agir moins longtemps que la durée
- prescrite respecter les durées d'action spéciales

Valeur pH (concentré)*: 8

Mousse: –



Efficacité	Dosage (%)	Temps d'action
bactéricide, levurocide	1	4 h

N° d'art.	Conditionnement	UV	COV**
16661	Bouteille de 1 l	1 pce = 12 × 1 l	2.81
16663	Bidon de 5 l	1 pce = 2 × 5 l	2.34
16664	Bouteille 0,5 l	1 pce = 20 × 0,5 l	2.34

* Valeur pH approximative du produit concentré, la valeur pH ne s'applique pas aux produits sans eau.

** Taxe COV par pièce facturée au prix net du produit, la taxe COV s'élève à CHF 3,00/kg.

Hygiène des mains et de la peau et désinfection

Distributeurs

Distributeur de désinfectant Praesidio



Distributeur automatique en inox sur batterie, 1000 ml, verrouillable. Solution de distributeur de désinfectant idéale pour les secteurs publics. Utilisable avec le flacon euro 1000 ml. Montage mural ou sur pied (à commander séparément).

N° d'art.	Conditionnement	UV
16761	Distributeur Praesidio sans pied, avec logo Wetrok	1 pce
16762	Distributeur Praesidio sans pied, avec logo personnel	1 pce

Accessoires en option

16763	Pied inox pour distributeur Praesidio	1 pce
-------	---------------------------------------	-------

Système distributeur Ingo-Man Plus 500 ml



Distributeur de désinfectant et savon haute qualité, convient aux flacons euro de 500 ml.

N° d'art.	Conditionnement	UV
16770	Ingo-Man Plus 500 ml, manuel, aluminium, levier court, pompe plastique, logo Wetrok	1 pce
16771	Ingo-Man Plus 500 ml, manuel, aluminium, levier long, pompe plastique, logo Wetrok	1 pce
16772	Distributeur Ingo-Man Plus 500 ml, automatique, aluminium, pompe acier, logo Wetrok	1 pce

Accessoires en option

16884	Support pied pour distributeurs	1 pce
16876	Pompe plastique à usage unique, Ingo-Man Plus 500 ml	1 pce
16867	Pompe plastique à usage multiples, Ingo-Man Plus 500 ml	1 pce
16869	Pompe acier à usage multiples, Ingo-Man Plus 500 ml, manuelle	1 pce
16871	Pompe acier à usage multiples, Ingo-Man Plus 500 ml, automatique	1 pce
16858	Fermeture aluminium avec hublot pour distributeur Ingo-Man Plus 500 ml manuel	1 pce
16860	Fermeture aluminium avec hublot pour distributeur Ingo-Man Plus 500 ml automatique	1 pce
16837	Pare-goutte blanc Ingo Man Plus 500 ml manuel	1 pce
16842	Pare-goutte blanc Ingo-Man Plus automatique	1 pce
16852	Inscription clip «Savon» pour Ingo-Man Plus manuel	1 pce
16853	Inscription clip «Désinfection» pour Ingo-Man Plus manuel	1 pce
16850	Inscription clip «Savon» pour Ingo-Man Plus automatique	1 pce
16851	Inscription clip «Désinfection» pour Ingo-Man Plus automatique	1 pce
16826	Flacon euro 500 ml, vide	1 pce
16880	Support de table Ingo-Man Plus 500 ml, manuel	1 pce
16881	Support de table Ingo-Man Plus 1000 ml (500 ml automatique)	1 pce
16862	Cache d'écoulement Ingo-Man 500 ml manuel	1 pce

* Valeur pH approximative du produit concentré, la valeur pH ne s'applique pas aux produits sans eau.

** Taxe COV par pièce facturée au prix net du produit, la taxe COV s'élève à CHF 3,00/kg.

Wetrok Suisse – Edition 2023/2024 – Prix hors TVA. Toute modification réservée.

Système distributeur Ingo-Man Plus 1000 ml



Système distributeur de désinfectant, de savon et de crème haute qualité. Convient aux flacons euro de 1000 ml.

N° d'art.	Conditionnement	UV
16775	Ingo-Man Plus 1000 ml, manuel, aluminium, levier court, pompe plastique, logo Wetrok	1 pce
16776	Ingo-Man Plus 1000 ml, manuel, aluminium, levier long, pompe plastique, logo Wetrok	1 pce
16777	Distributeur Ingo-Man Plus 1000 ml, automatique, aluminium, pompe acier, logo Wetrok	1 pce
16828	Distributeur Ingo-Man Plus 1000 ml, manuel, acier, levier court	1 pce
16829	Distributeur Ingo-Man Plus 1000 ml, manuel, acier, levier long	1 pce

Accessoires en option

16884	Support pied pour distributeurs	1 pce
16881	Support de table Ingo-Man Plus 1000 ml (500 ml automatique)	1 pce
16877	Pompe plastique à usage unique, Ingo Man Plus 1000 ml	1 pce
16868	Pompe plastique à usages multiples, Ingo Man Plus 1000 ml	1 pce
16870	Pompe acier à usages multiples, Ingo-Man Plus 1000 ml, manuelle	1 pce
16872	Pompe acier à usages multiples, Ingo-Man Plus 1000 ml, automatique	1 pce
16859	Fermeture aluminium avec hublot pour distributeur Ingo-Man Plus 1000 ml manuel	1 pce
16861	Fermeture aluminium avec hublot pour distributeur automatique Ingo Man Plus 1000 ml	1 pce
16841	Fermeture acier avec hublot pour distributeur Ingo-Man Plus 1000 ml manuel	1 pce
16835	Pare-goutte blanc Ingo Man Plus 1000 ml manuel	1 pce
16842	Pare-goutte blanc Ingo-Man Plus automatique	1 pce
16852	Inscription clip «Savon» pour Ingo-Man Plus manuel	1 pce
16853	Inscription clip «Désinfection» pour Ingo-Man Plus manuel	1 pce
16850	Inscription clip «Savon» pour Ingo-Man Plus automatique	1 pce
16851	Inscription clip «Désinfection» pour Ingo-Man Plus automatique	1 pce
16863	Cache d'écoulement Ingo-Man 1000 ml manuel	1 pce

Système distributeur RX 5 500 ml



Système distributeur plastique avec pare-goutte intégré pour flacon euro 500 ml. Convient aux désinfectants, savons et lotions fluides.

N° d'art.	Conditionnement	UV
16785	Distributeur manuel RX 5, plastique, blanc	1 pce
16784	Distributeur automatique RX 5 500 ml, plastique, blanc	1 pce

Accessoires en option

16788	Pompe plastique à usage unique, RX 5, 500 ml	1 pce
16789	Pompe plastique à usages multiples, RX 5 500 ml	1 pce
16787	Pied pour distributeur RX 5	1 pce

* Valeur pH approximative du produit concentré, la valeur pH ne s'applique pas aux produits sans eau.

** Taxe COV par pièce facturée au prix net du produit, la taxe COV s'élève à CHF 3,00/kg.

Hygiène des mains et de la peau et désinfection

Distributeurs

Distributeur mural SanTRAL



Distributeur automatique ou manuel de savon et de désinfectant haute qualité en inox avec revêtement anti-traces de doigts. Verrouillable avec le récipient de recharge de 600 ml ou 1200 ml. Pour montage mural. Convient aux pièces consacrées à l'hygiène de tous types.

N° d'art.	Conditionnement	UV
16910	SanTRAL 600 ml manuel acier	1 pce
16911	SanTRAL 1200 ml manuel acier	1 pce
16912	SanTRAL 1200 ml automatique acier	1 pce

Accessoires en option

16913	Pare-goutte SanTRAL manuel	1 pce
16914	Pare-goutte SanTRAL automatique	1 pce

Distributeur mural pour HyBag



Distributeur manuel en plastique pour le système HyBag, avec égouttoir. Convient aux désinfectants, savons et lotions fluides. Indépendant du fabricant grâce à la compatibilité avec les flacons européens de 500 ml et 1000 ml (+ pompe à usage unique ou à usages multiples RX, à commander séparément).

Dimensions avec levier et l'égouttoir : L 150 x H 350 x P 218 mm

N° d'art.	Conditionnement	UV
16935	Distributeur mural manuel, blanc, plastique	1 pce

Approprié pour

16920	ACO-san sensitive	1 pce = 10 x 0,7 l
16925	ACO-derm sensitive	1 pce = 10 x 0,7 l
16930	ACO-care sensitive	1 pce = 10 x 0,7 l

Distributeur Lydos



Distributeur de désinfectant en plastique. Distributeur automatique (figure): fonctionnement à piles, pour flacons Euro de 500/1000 ml, dosage ajustable de 1,5 - 5 ml. Distributeur manuel: pompe en acier, compatible avec flacons Euro de 500 ml (non inclus dans la livraison), montage mural, également approprié pour le savon liquide (pas compatible avec le pied réf. 16884).

N° d'art.	Conditionnement	UV
16751	Distributeur automatique Vario Lydos	1 pce

Accessoires en option

16884	Support pied pour distributeurs	1 pce
16752	Bac égouttoir distributeur Vario Lydos	1 pce

* Valeur pH approximative du produit concentré, la valeur pH ne s'applique pas aux produits sans eau.

** Taxe COV par pièce facturée au prix net du produit, la taxe COV s'élève à CHF 3,00/kg.

Wetrotk Suisse – Edition 2023/2024 – Prix hors TVA. Toute modification réservée.

Hygiène des mains et de la peau et désinfection

Distributeurs

Distributeur mural Sterisol en acier chromé



Distributeur mural hygiénique en acier chromé pour le système de sachets Sterisol 0,7 l (exception sachet de 375 ml). Dimensions avec levier : L 107 × H 240 × P 165 mm.

N° d'art.	Conditionnement	UV
19702	Distributeur mural en acier chromé	1 pce

Distributeur mural Sterisol, avec arceau chromé



Distributeur mural en plastique avec arceau en chrome pour le système de sachets Sterisol 0,7 l (exception sachet de 375 ml). Dimensions avec levier : L 110 × H 200 × P 200 mm.

N° d'art.	Conditionnement	UV
19701	Distributeur mural Sterisol, avec arceau chromé	1 pce

Accessoires en option

19670	Pied pour système de distributeur Sterisol	1 pce
19657	Sterisol capot pour 19701	1 pce

Distributeur mural Sterisol, sans arceau



Distributeur mural en plastique sans arceau pour le système de sachets Sterisol 0,7 l (exception sachet de 375 ml). Dimensions : L 110 × H 200 × P 130 mm.

N° d'art.	Conditionnement	UV
19651	Distributeur mural Sterisol, avec arceau chromé	1 pce

Accessoires en option

19656	Arceau Sterisol acier chromé	1 pce
19655	Arceau Sterisol acier chromé, levier long	1 pce
19670	Pied pour système de distributeur Sterisol	1 pce

Distributeur automatique Sterisol (sans contact)



Distributeur mural automatique en plastique, fonctionnement sur batterie pour le système de sachets Sterisol 0,7 l (exception sachet de 375 ml). Dimensions avec capot : L 120 × H 230 × P 130 mm.

N° d'art.	Conditionnement	UV
19650	Distributeur automatique Sterisol	1 pce

Accessoires en option

19660	Bac de récupération pour distributeur Sterisol	1 pce
19670	Pied pour système de distributeur Sterisol	1 pce

* Valeur pH approximative du produit concentré, la valeur pH ne s'applique pas aux produits sans eau.

** Taxe COV par pièce facturée au prix net du produit, la taxe COV s'élève à CHF 3,00/kg.

Hygiène des mains et de la peau et désinfection

Distributeurs

Distributeur mural verrouillable Sterisol



Distributeur mural en acier chromé verrouillable pour le système de sachets Sterisol 0,7 l (exception sachet de 375 ml). Dimensions avec levier : L 102 x H 260 x P 140 mm.

N° d'art.	Conditionnement	UV
19699	Distributeur mural Sterisol en acier chromé, verrouillable	1 pce

Distributeur mural Sterisol ECO



Distributeur en plastique plat pour les produits d'hygiène des mains de la gamme Sterisol ECO (375 ml). Idéal pour les pièces consacrées à l'hygiène, salons de coiffure, hôtels, piscines couvertes, cabines de douche, etc. Distributeurs individuels avec impression «Soap», «Hand désinfectant» ou «Crème».

N° d'art.	Conditionnement	UV
19690	Distributeur mural noir "Hand Désinfectant"	1 pce
19692	Distributeur mural noir "Soap"	1 pce
19694	Distributeur mural noir "Crème"	1 pce
19706	Distributeur mural argenté "Soap"	1 pce
19707	Distributeur mural blanc "Soap"	1 pce

Privawash Crème, distributeur de crème de savon



Distributeur de savon en plastique pour cartouches de savon de la gamme Priva. Avec hublot et couvercle verrouillable. Également utilisable avec des savons de bidons de recharge par l'emploi d'un récipient rechargeable de 650 ml (en option). Dimensions avec levier : L 72 x H 337 x P 106 mm.

N° d'art.	Conditionnement	UV
5805000	Privawash Crème, distributeur de crème de savon	1 pce

Accessoires en option

5805100	Récipient de recharge 650 ml	1 pce
9004710	Pompe pour distributeur de savon	1 pce

Privario F, distributeur de crème de savon



Distributeur de savon en plastique pour cartouches de savon de 500/950 ml de la gamme Priva. Avec hublot et couvercle verrouillable. Dimensions : L 110 x H 330 x P 110 mm.

N° d'art.	Conditionnement	UV
5802000	Privario F, distributeur de crème de savon	1 pce

* Valeur pH approximative du produit concentré, la valeur pH ne s'applique pas aux produits sans eau.

** Taxe COV par pièce facturée au prix net du produit, la taxe COV s'élève à CHF 3,00/kg.

Wetrotk Suisse – Edition 2023/2024 – Prix hors TVA. Toute modification réservée.

Hygiène des mains et de la peau et désinfection

Distributeurs

Privawash Foam, distributeur de savon-mousse



Distributeur de savon-mousse en plastique pour cartouches de savon de 650 ml de la gamme Priva Foam. Avec hublot et couvercle verrouillable. Dimensions avec levier : L 72 × H 337 × P 106 mm.

N° d'art.	Conditionnement	UV
5804000	Privawash Foam, distributeur de savon-mousse	1 pce

Accessoires en option

9004712	Pompe pour distributeur de savon
---------	----------------------------------

SaniFlex, distributeur de savon-mousse



Distributeur savon-mousse manuel en plastique avec recharge de 900 ml.
Dimensions: L 115 × H 250 × P 115 mm

N° d'art.	Conditionnement	UV
16895	SaniFlex, distributeur savon-mousse, 900 ml	1 pce

Approprié pour

16896	Pompe à mousse SaniFlex	1 pce
3160010	Priva Foam	1 pce = 10 l

* Valeur pH approximative du produit concentré, la valeur pH ne s'applique pas aux produits sans eau.

** Taxe COV par pièce facturée au prix net du produit, la taxe COV s'élève à CHF 3,00/kg.

Wetrotk Suisse – Edition 2023/2024 – Prix hors TVA. Toute modification réservée.

Hygiène des mains et de la peau et désinfection

Distributeurs - l'industrie et le commerce

Ingo-Man Plus 1000 ml, sans pompe



Distributeur de savon 1000 ml résistant en aluminium, à recharger à partir de gros bidons. Idéal pour une utilisation en entreprise et dans l'industrie. La pompe doit être commandée à part. Bouteille en HDPE vide (diamètre du goulot 48 mm, intérieur). Dimensions avec levier de commande: L 94 × H 341 × P 170 mm.

N° d'art.	Conditionnement	UV
16766	Ingo-Man Plus 1000 ml, manuel, sans pompe	1 pce

Accessoires en option

16873	Pompe acier 1000 ml, manuelle, pour savons	1 pce
16886	Bouteille neutre de 1 l	1 pce

Privalux 25, distributeur de crème de savon



Distributeur de savon 2500 ml en acier chromé pour savons industriels et pâtes très visqueuses. Avec hublot et couvercle verrouillable. Réapprovisionnement à partir de gros récipients. Dimensions avec levier : L 94 × H 423 × P 213 mm.

N° d'art.	Conditionnement	UV
5808000	Privalux 25, distributeur de crème de savon 2,5 l	1 pce

Big Boy



Distributeur de savon pratique avec pompe métallique pour les savons destinés au secteur industriel. Peut être fixé au mur. Dimensions avec pompe : L 180 × H 375 × P 180 mm.

N° d'art.	Conditionnement	UV
4030000	Big Boy 5 kg	1 pce

Composé de

4033000	Support mural pour Big Boy	1 pce
4031000	Big Boy, pompe-distributeur	1 pce
8990543	Bidon vide Big Boy de 5 l	1 pce

Kamar 103, distributeur de pâte



Distributeur de pâte robuste en plastique résistant.

N° d'art.	Conditionnement	UV
5825000	Kamar 103, distributeur de pâte 3 l	1 pce

* Valeur pH approximative du produit concentré, la valeur pH ne s'applique pas aux produits sans eau.

** Taxe COV par pièce facturée au prix net du produit, la taxe COV s'élève à CHF 3,00/kg.

Wetrok Suisse – Edition 2023/2024 – Prix hors TVA. Toute modification réservée.

Hygiène des mains et de la peau et désinfection

Hygiène des sanitaires – Savon liquide et distributeurs Tork

Distributeur de savon Tork Elevation



Distributeur en plastique pour le savon liquide Tork Premium.

N° d'art.	Conditionnement	UV
19716	Distributeur de savon Tork Elevation	1 pce

Accessoires en option

19096	Clé pour distributeur Tork	1 pce = 1 clé
-------	----------------------------	---------------

Savon liquide Tork Premium



Composition douce et préservant la peau.

N° d'art.	Conditionnement	UV
19725	Bouteille de 1 l	1 pce = 6 x 1 l

Approprié pour

19716	Distributeur de savon Tork Elevation	1 pce
-------	--------------------------------------	-------

* Valeur pH approximative du produit concentré, la valeur pH ne s'applique pas aux produits sans eau.

** Taxe COV par pièce facturée au prix net du produit, la taxe COV s'élève à CHF 3,00/kg.

Wetrotk Suisse – Edition 2023/2024 – Prix hors TVA. Toute modification réservée.

Hygiène des mains et de la peau et désinfection

Hygiène des sanitaires – Rouleaux de serviettes en papier et distributeurs Tork

Serviettes essuie-tout Tork Advanced 420 pour déroulage interne



Rouleau de serviettes en cellulose blanc profond, double épaisseur, perforé, 160 m.

N° d'art.	Conditionnement	UV
19601	Serviettes essuie-tout Tork Advanced 420 pour déroulage interne	1 pce = 6 rouleaux de 450 découpes
19600	Serviettes essuie-tout Tork Advanced 420 pour déroulage interne, palette	1 pce = 1 palette de 32 cartons = 192 rouleaux

Approprié pour

19717	Distributeur Tork Elevation à déroulage interne	1 pce
-------	---	-------

Serviettes essuie-tout Tork Universal 320 pour déroulage interne



Rouleau de serviettes en papier recyclé blanc naturel, double épaisseur, perforé, 160 m.

N° d'art.	Conditionnement	UV
19611	Serviettes essuie-tout Tork Universal 320 pour déroulage interne	1 pce = 6 rouleaux de 457 découpes

Approprié pour

19717	Distributeur Tork Elevation à déroulage interne	1 pce
-------	---	-------

Serviettes essuie-tout Tork Advanced 420 Mini pour déroulage interne



Rouleau de serviettes en cellulose blanc profond, double épaisseur, perforé, 75 m.

N° d'art.	Conditionnement	UV
19621	Serviettes essuie-tout Tork Advanced 420 Mini pour déroulage interne	1 pce = 11 rouleaux à 214 découpes
19623	Serviettes essuie-tout Tork Advanced 420 Mini pour déroulage interne, palette	1 pce = 1 palette de 24 cartons = 288 rouleaux

Approprié pour

19718	Distributeur Tork Elevation Mini à déroulage interne	1 pce
-------	--	-------

Serviettes essuie-tout Tork Universal 310 Mini, déroulage interne



Rouleau de serviettes essuie-tout en papier recyclé d'un blanc naturel, 1 couche, perforé, 120 m.

N° d'art.	Conditionnement	UV
19624	Serviettes essuie-tout Tork Universal 310 Mini, déroulage interne	1 pce = 11 rouleaux

Approprié pour

19718	Distributeur Tork Elevation Mini à déroulage interne	1 pce
-------	--	-------

* Valeur pH approximative du produit concentré, la valeur pH ne s'applique pas aux produits sans eau.

** Taxe COV par pièce facturée au prix net du produit, la taxe COV s'élève à CHF 3,00/kg.

Wetrotk Suisse – Edition 2023/2024 – Prix hors TVA. Toute modification réservée.

Hygiène des mains et de la peau et désinfection

Hygiène des sanitaires – Rouleaux de serviettes en papier et distributeurs Tork

Serviettes essuie-tout Tork Premium Interfold



Serviettes individuelles, double épaisseur, blanc éclatant.

N° d'art.	Conditionnement	UV
19631	Serviettes essuie-tout Tork Premium Interfold	1 pce = 21 paquets de 110 serviettes pliées
19633	Serviettes essuie-tout Tork Premium Interfold, palette	1 pce = 1 palette de 32 cartons = 672 paquets

Approprié pour

19715	Distributeur Tork Elevation Interfold H2	1 pce
-------	--	-------

Serviettes essuie-tout Tork Advanced Interfold



Serviettes individuelles, double épaisseur, blanc éclatant.

N° d'art.	Conditionnement	UV
19634	Serviettes essuie-tout Tork Advanced Interfold	1 pce = 21 paquets de 136 chiffons
19635	Serviettes essuie-tout Tork Advanced Interfold	1 pce = 1 palette de 32 cartons = 672 paquets

Approprié pour

19715	Distributeur Tork Elevation Interfold H2	1 pce
-------	--	-------

Distributeur Tork Elevation à déroulage interne



Distributeur d'essuie-mains pour zones à fréquentation normale. Permet à l'utilisateur de prélever simplement le papier essuie-tout d'une main et de choisir individuellement la quantité.

N° d'art.	Conditionnement	UV
19717	Distributeur Tork Elevation à déroulage interne	1 pce

Accessoires en option

19096	Clé pour distributeur Tork	1 pce = 1 clé
-------	----------------------------	---------------

Distributeur Tork Elevation Mini à déroulage interne



Permet à l'utilisateur de prélever simplement le papier essuie-tout d'une main et de choisir individuellement la quantité, dans une version pour les zones à faible fréquentation.

N° d'art.	Conditionnement	UV
19718	Distributeur Tork Elevation Mini à déroulage interne	1 pce

Accessoires en option

19096	Clé pour distributeur Tork	1 pce = 1 clé
-------	----------------------------	---------------

* Valeur pH approximative du produit concentré, la valeur pH ne s'applique pas aux produits sans eau.

** Taxe COV par pièce facturée au prix net du produit, la taxe COV s'élève à CHF 3,00/kg.

Hygiène des mains et de la peau et désinfection

Hygiène des sanitaires – Rouleaux de serviettes en papier et distributeurs Tork

Distributeur Tork Elevation Interfold H2



Distributeur d'essuie-mains idéal pour les sanitaires où un confort et un niveau d'hygiène élevés sont essentiels.

N° d'art.	Conditionnement	UV
19715	Tork Elevation Interfold H2	1 pce

Accessoires en option

19096	Clé pour distributeur Tork	1 pce = 1 clé
-------	----------------------------	---------------

Essuie-mains en papier Minatol



Essuie-mains en papier pliés en C pour pour distributeur d'essuie-mains Minatol. Cellulose, extra-blanc, 2 plis, dimensions 25 x 31 cm, 20 paquets de 152 serviettes.

N° d'art.	Conditionnement	UV
19728	Essuie-mains en papier, blanc	1 carton = 3 040 pce

* Valeur pH approximative du produit concentré, la valeur pH ne s'applique pas aux produits sans eau.

** Taxe COV par pièce facturée au prix net du produit, la taxe COV s'élève à CHF 3,00/kg.

Wetrotk Suisse – Edition 2023/2024 – Prix hors TVA. Toute modification réservée.

Hygiène des mains et de la peau et désinfection

Accessoires

Cuves à instruments



N° d'art.	Conditionnement	UV
16745	Cuve à instruments de 5 l	1 pce
16741	Cuve à instruments 1 l	1 pce

Tête de dosage Lysoform 1 l



Tête de dosage pour bouteille Lysoform de 1 l.

N° d'art.	Conditionnement	UV
16739	Tête de dosage pour bouteille Lysoform de 1 l	1 pce

Accessoires en option

16740	Adaptateur pour tête de dosage 1 l	1 pce
-------	------------------------------------	-------

Distributeur à pompe Lysoform



Distributeur à pompe pour flacons Lysoform et ACO (exception: flacons pulvérisateurs).

N° d'art.	Conditionnement	UV
16738	Distributeur à pompe, 500 ml	1 pce
16748	Distributeur à pompe, 1000 ml	1 pce

Pompes de dosage Lysoform



Pompe de dosage pour bidon Lysoform de 5 l.

N° d'art.	Conditionnement	UV
16742	Pompe de dosage 10 ml pour bidon Lysoform 5 l	1 pce
16743	Pompe de dosage 20 ml pour bidon Lysoform 5 l	1 pce
16744	Pompe de dosage de 30 ml pour bidon Lysoform de 5 l	1 pce

* Valeur pH approximative du produit concentré, la valeur pH ne s'applique pas aux produits sans eau.

** Taxe COV par pièce facturée au prix net du produit, la taxe COV s'élève à CHF 3,00/kg.

Wetrotk Suisse – Edition 2023/2024 – Prix hors TVA. Toute modification réservée.

Hygiène des mains et de la peau et désinfection

Accessoires

Gobelet doseur Lysoform 100 ml



Gobelets doseurs pour le dosage manuel de détergents concentrés.

N° d'art.	Conditionnement	UV
16746	Gobelet doseur de 100 ml	1 pce

Robinet de purge Lysoform



Robinet verseur pour bidon de 5 l Lysoform et ACO.

N° d'art.	Conditionnement	UV
16747	Robinet verseur 5 l	1 pce

Robinet de purge pour SintOx sur bidons de 10 l



Robinet verseur DIN 50 pour SintOx 10 l.

N° d'art.	Conditionnement	UV
10856	Robinet verseur SintOx 10 l	1 pce

Clip blouse, clip ceinture



Clip de fixation pour bouteille d'AHD 2000 / ACO-derm V de 125 ml.

N° d'art.	Conditionnement	UV
16733	Clip blouse	1 pce

* Valeur pH approximative du produit concentré, la valeur pH ne s'applique pas aux produits sans eau.

** Taxe COV par pièce facturée au prix net du produit, la taxe COV s'élève à CHF 3,00/kg.

Wetrek Suisse – Edition 2023/2024 – Prix hors TVA. Toute modification réservée.



Appareils et consommables

Vos tarifs actuels à tout moment. Se connecter à la boutique en ligne:



Appareils et consommables

Table des matières

Chiffons pour surfaces	Page	Nettoyage du sol	Page	Nettoyage du sol/des murs	Page
Chiffons en microfibres		Accessoires pour appareils de dépeussierage/pour le lavage manuel		Frottoirs pour bords/taloches de nettoyage manuel et pads pour appareils	
Microwit SOFT, tricotée	140	Manche en alu	150	Frottoir pour bords, sans manche	166
Microwit FINE, tissée	140	Manche télescopique	150	Taloches de nettoyage manuel	166
Microwit TOP	140	Bandes auto-agrippantes	150	Pad pour appareils en mélamine	166
wetco micro soft, tricotée	141	Semelle pour pad	150	Maxi-Pad	167
Chiffons pour surfaces		Semelle Lamiwell	151	Pad en fibres Microsol pour frottoir	167
Chiffons multi-usages		Semelle micro velcro	151		
Wiwit	142	Support volets anti-poussière	151	Nettoyage du sol	
Nawit	142	Goupille de sécurité	151	Appareils de lavage / applicateurs et accessoires	
Vitroclean	142	Traverse avec support volets anti-poussière	151	Raclette en caoutchouc, sans manche	168
Chiffons pour surfaces				Multi-raclette, sans manche	168
Lingettes à usage unique		Nettoyage du sol		Applicateur Florfix, sans manche	168
Quick&Clean, avec détergent à base d'alcool	143	Toiles de dépeussierage du sol		Manche en alu	169
Quick&Clean Aqua, avec détergent universel sans solvant	143	Masslinn Hopital	154	Manche télescopique	169
Quick&Clean San, avec détergent sanitaire	143	Masslinn Dusty	154		
Quick&Clean Dry	143	Masslinn orange	154	Nettoyage des vitres	
Bonlin bleu	144	Masslinn jaune	154	Set de nettoyage des vitres	
		Masslinn 2000	155	Set de nettoyage des vitres	170
		Masslinn 2000 en rouleau	155	Set de nettoyage des vitres basic tools	171
		Chiffon Microsol	155		
Pads manuels / Eponges manuelles		Nettoyage du sol		Nettoyage des vitres	
Pads manuels		Housses de dépeussierage du sol		Humecteurs et housses	
Mini Pad	145	Toison de dépeussierage	156	Outil de mouillage avec articulation	172
Pad manuel mélamine	145	Plumeau	156	Outil de mouillage sans articulation	172
Gant pad en fibres Microsol	145			Housse hérisson	173
Pads manuels / Eponges manuelles		Nettoyage du sol		Housse en microfibres	173
Eponges manuelles		Mops Wetrok			
Eponge combinée	146	Microbrush-mop	162	Nettoyage des vitres	
Eponge avec pad	146	Microsmooth-mop	162	Appareils et accessoires pour le nettoyage des vitres	
		Silksmooth-mop	162	Nettoyeurs pour vitres	174
Nettoyage du sol				Poignées de nettoyeur à vitres	174
Appareils de dépeussierage/lavage manuel		Nettoyage du sol		Glissière avec caoutchouc	174
Balit avec semelle pad, sans manche	147	Mops wetco		Caoutchouc de rechange	174
Balit sans bandes auto-agrippantes, sans manche	147	wetco micro-mop	163	Clips pour nettoyeur à vitres	174
Balit avec bandes auto-agrippantes, sans manche	147	wetco micromix-mop	163		
Manche Variwet	148	wetco flat-mop	163	Nettoyage des vitres	
Drewell 40/50, sans manche	148			Ra cloir à vitres	
Drewell 450, sans manche	148	Nettoyage du sol		Ra cloir à vitres Pocket	175
Pince à mops, sans manche	149	Mops spéciales		Ra cloir à vitres rabattable	175
		Care-mop	164	Ra cloir à vitres avec poignée	175
		Mop Vitroclean	164		
		Mop Florfix	164	Nettoyage des vitres	
		Mop Kentucky	164	Accessoires	
		Mop Kentucky antimicrobien	164	Seau pour le nettoyage des vitres	176
				Élément coudé	176
		Nettoyage du sol		Manche télescopique	176
		Mops à usage unique		Ceinture porte-outils	176
		Silksmooth -1-	165	Porte-outils	176
		Micro woven -1-	165		
		Micro nonwoven -1-	165	Dépeussierage / Balayage	
				Appareils de dépeussierage	
				Plumeau	177
				Micro-Flexo	177
				Balai pour plafond	177

Dépoussiérage / Balayage	Page
Balais	
Balais de crin, sans manche	178
Balais polyester, sans manche	178
Ramassoire avec balayette	178
Kit balayage avec manche	178

Divers

Produits spéciaux

Brosse à joints GapMax	179
Adaptateur GapMax	179
Picker (pince à déchets)	179
Spatule	179
Multibox	179
Barrages anti-saletés (tapis anti-saletés)	180

Sécurité au travail

Vêtement de protection

Gants jetables en nitrile eco-plus	183
Gants jetables en nitrile noir	183
Gants multi-usages	183
Lunettes de protection	184
Masque de protection respiratoire FFP2	184
Masque facial médical type IIR	184
Masque facial médical noir type IIR	184

Sécurité au travail

Produits spéciaux

Douche oculaire Sterisol	185
Panneau de signalisation	185

Appareils et consommables

Chiffons pour surfaces – Propriétés des chiffons

Microfibre

Microwit SOFT

**Application**

Pour les surfaces lisses et structurées
Laver avant la première utilisation

Méthode

Nettoyage à sec, humide ou à l'eau des surfaces

Propriétés

Absorption d'eau	+++
Abrasivité	++
Absorption des salissures	+++

Traitement

Matériau bouclé durable et résistant à la déchirure,
très haute qualité

Matériau

Microfibres en polyester et polyamide

Poids

340 g/m², env. 55 g/lingette

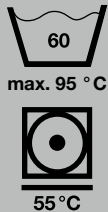

Microwit FINE

**Application**

Pour les surfaces lisses et structurées
Laver avant la première utilisation

Méthode

Nettoyage à sec, humide ou à l'eau des surfaces

Propriétés

Absorption d'eau	++
Abrasivité	++
Absorption des salissures	++

Traitement

Textile haute qualité fin, tissé et durable

Matériau

Microfibres en polyester et polyamide

Poids

220 g/m², env. 35 g/chiffon

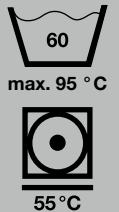

Microwit TOP

**Application**

Sur toutes les surfaces lisses. Particulièrement
approprié pour les miroirs et le verre
Laver avant la première utilisation

Méthode

Nettoyage à sec, humide ou à l'eau des surfaces

Propriétés

Absorption d'eau	+
Abrasivité	+++
Absorption des salissures	++

Traitement

Textile de haute qualité, très finement tissé

Matériau

Microfibres, polyester

Poids

190 g/m², env. 29 g/lingette



wetrok micro soft

**Application**

Pour les surfaces lisses et structurées
Laver avant la première utilisation

Méthode

Nettoyage à sec, humide ou à l'eau des surfaces

Propriétés

Absorption d'eau	+++
Abrasivité	+++
Absorption des salissures	+++

Traitement

Matériau bouclé très robuste et duveteux

Matériau

Microfibres en polyester et polyamide

Poids

298 g/m², env. 43 g/lingette

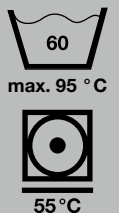

Appareils et consommables

Chiffons pour surfaces – Propriétés des chiffons

Nonwoven

Wiwit

**Application**

Pour toutes surfaces lisses, légèrement structurées ou délicates et pour la cuisine

Laver avant la première utilisation

Méthode

Nettoyage des surfaces à sec, à l'eau ou humide

Propriétés

Absorption d'eau	+++
Abrasivité	+
Absorption des salissures	++

Traitement

Chiffon non tissé enduit

Matériau

Viscose, polyester, fibres synthétiques

Poids

160 g/m², env. 26 g/chiffon

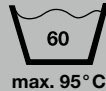

max. 95°C



55°C

Nawit

**Application**

Pour toutes surfaces lisses, légèrement structurées ou délicates et pour la cuisine

Laver avant la première utilisation

Méthode

Essuyage mouillé

Propriétés

Absorption d'eau	++
Abrasivité	+
Absorption des salissures	+

Traitement

Chiffon non tissé

Matériau

Viscose, polypropylène, polyester

Poids

138 g/m², env. 21 g/chiffon

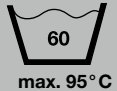

max. 95°C



55°C

Vitroclean

**Application**

Pour toutes surfaces lisses ou délicates, convient particulièrement pour un séchage sans traces du verre

Méthode

Nettoyage à sec ou humide des surfaces

Propriétés

Absorption d'eau	+++
Abrasivité	+
Absorption des salissures	++

Traitement

Chiffon en microfibres enduit de PU

Matériau

Microfibres, polyuréthane (PU)

Poids

320 g/m², env. 41 g/chiffon

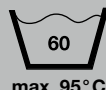

max. 95°C



55°C

Nous recommandons de laver tous les textiles à 60 °C sans adoucissant ni agent de blanchiment chloré et de les sécher à une température de 55°C. Vous assurez ainsi la longévité de nos produits. Les températures élevées réduisent drastiquement leur durée de vie. Les adoucissants et agents de blanchiment chlorés détruisent les délicates microfibres. Nous recommandons de laver et de sécher séparément microfibre et coton car les fibres de coton peuvent s'accrocher aux microfibres. En raison de leur abrasivité, les microfibres ne conviennent pas aux surfaces délicates telles que le verre acrylique.

Appareils et consommables

Chiffons pour surfaces – Propriétés des chiffons

A usage unique pré-humidifié

Quick&Clean

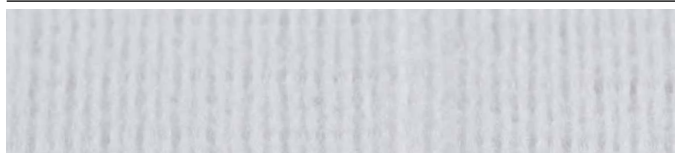
**Application**

Sur toutes les surfaces dures et lavables

Méthode

Nettoyage humide des surfaces

Propriétés

Abrasivité +
Absorption des salissures ++

Matériau

Viscose, polyester

Traitement

Chiffon non tissé avec détergent à base d'alcool

Poids

55 g/m², env. 16 g/chiffon

pH

4-5

Quick&Clean Aqua

**Application**

Sur toutes les surfaces dures et lavables

Méthode

Nettoyage humide des surfaces

Propriétés

Abrasivité +
Absorption des salissures ++

Matériau

Viscose, polyester

Traitement

Chiffon non tissé avec détergent universel sans odeur ni solvant

Poids

55 g/m², env. 23 g/chiffon

pH

7-8

Quick&Clean San

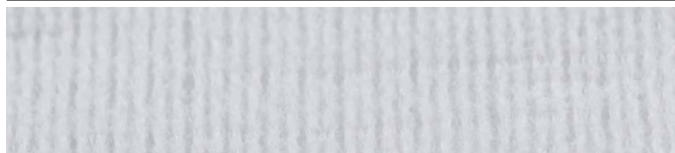
**Application**

Pour l'élimination du calcaire sur toutes les surfaces lisses des sanitaires

Méthode

Nettoyage humide des surfaces

Propriétés

Abrasivité +
Absorption des salissures ++

Matériau

Viscose, polyester

Traitement

Chiffon non tissé avec détergent sanitaire

Poids

55 g/m², env. 16 g/chiffon

pH

2-3

Appareils et consommables

Chiffons pour surfaces – Propriétés des chiffons

A usage unique non pré-humidifié

Quick&Clean Dry

**Application**

Pour toutes surfaces lisses

Méthode

Nettoyage à sec, humide ou à l'eau des surfaces

Propriétés

Absorption d'eau +++

Abrasivité +

Absorption des salissures ++

Matériau

Viscose, polyester

Traitement

Chiffon non tissé

Poids

55 g/m², env. 7 g/chiffon

Bonlin bleu

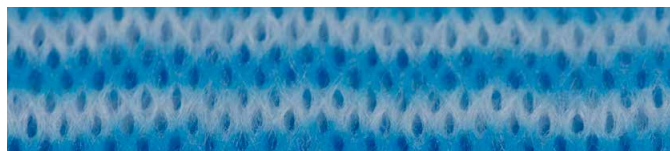
**Application**

Pour toutes surfaces lisses ou délicates, adapté au nettoyage ponctuel, comme torchon de cuisine, pour absorber les fluides corporels et pour les lavages corporels

Méthode

Nettoyage à l'eau ou humide des surfaces

Propriétés

Absorption d'eau +++

Abrasivité +

Absorption des salissures ++

Matériau

Viscose

Traitement

Chiffon non tissé

Poids

50 g/m², env. 6 g/chiffon

Appareils et consommables

Chiffons pour surfaces – Chiffons en microfibres

Microwit SOFT, tricotée



Microwit SOFT, tricotée

Application Chiffon en microfibres pour les surfaces lisses et structurées. Convient pour la céramique, la robinetterie, l'acier chromé, le verre, les fenêtres, le plastique, etc.

Méthode Nettoyage à sec, humide ou à l'eau des surfaces

Remarque Laver avant la première utilisation

Composition 70 % polyester, 30 % polyamide

N° d'art.	Désignation	UV	CHF/pce	Cat.
82141	Microwit SOFT vert, 40 x 40 cm	1 pce = 1 emb. de 5 chiffons	54.60	B
82142	Microwit SOFT bleu, 40 x 40 cm	1 pce = 1 emb. de 5 chiffons	54.60	B
82143	Microwit SOFT rouge, 40 x 40 cm	1 pce = 1 emb. de 5 chiffons	54.60	B
82144	Microwit SOFT blanc, 40 x 40 cm	1 pce = 1 emb. de 5 chiffons	54.60	B
82145	Microwit SOFT jaune, 40 x 40 cm	1 pce = 1 emb. de 5 chiffons	54.60	B
82045	Microwit SOFT vert, 40 x 40 cm, carton	1 pce = 1 carton de 20 emb.	1'072.00	B
82046	Microwit SOFT bleu, 40 x 40 cm, carton	1 pce = 1 carton de 20 emb.	1'072.00	B
82047	Microwit SOFT rouge, 40 x 40 cm, carton	1 pce = 1 carton de 20 emb.	1'072.00	B
82048	Microwit SOFT blanc, 40 x 40 cm, carton	1 pce = 1 carton de 20 emb.	1'072.00	B
82049	Microwit SOFT jaune, 40 x 40 cm, carton	1 pce = 1 carton de 20 emb.	1'072.00	B

Microwit FINE, tissée



Application Chiffon universel pour les surfaces lisses et structurées, convient pour le plastique, la céramique, l'acier chromé, le mobilier, etc.

Méthode Nettoyage à sec, humide ou à l'eau des surfaces

Remarque Laver avant la première utilisation

Composition 70 % polyester, 30 % polyamide

N° d'art.	Désignation	UV	CHF/pce	Cat.
82114	Microwit FINE vert, 40 x 40 cm	1 pce = 1 emb. de 5 chiffons	47.60	B
82115	Microwit FINE bleu, 40 x 40 cm	1 pce = 1 emb. de 5 chiffons	47.60	B
82116	Microwit FINE rouge, 40 x 40 cm	1 pce = 1 emb. de 5 chiffons	47.60	B
82117	Microwit FINE blanc, 40 x 40 cm	1 pce = 1 emb. de 5 chiffons	47.60	B
82118	Microwit FINE jaune, 40 x 40 cm	1 pce = 1 emb. de 5 chiffons	47.60	B
82050	Microwit FINE vert, 40 x 40 cm, carton	1 pce = 1 carton de 20 emb.	935.20	B
82051	Microwit FINE bleu, 40 x 40 cm, carton	1 pce = 1 carton de 20 emb.	935.20	B
82052	Microwit FINE rouge, 40 x 40 cm, carton	1 pce = 1 carton de 20 emb.	935.20	B
82053	Microwit FINE blanc, 40 x 40 cm, carton	1 pce = 1 carton de 20 emb.	935.20	B
82054	Microwit FINE jaune, 40 x 40 cm, carton	1 pce = 1 carton de 20 emb.	935.20	B

Microwit TOP



Application Sur toutes les surfaces lisses. Particulièrement approprié pour les miroirs et le verre

Méthode Nettoyage à sec, humide ou à l'eau des surfaces

Remarque Laver avant la première utilisation

Composition 100 % polyester

N° d'art.	Désignation	UV	CHF/pce	Cat.
82127	Microwit TOP bleu, 40 x 38 cm	1 pce = 1 emb. de 5 chiffons	85.90	B
82055	Microwit TOP bleu, 40 x 38 cm, carton	1 pce = 1 carton de 20 emb.	1'685.00	B

Appareils et consommables

Chiffons pour surfaces – Chiffons en microfibres

wetco micro soft, tricotée



Application Le chiffon universel est idéal pour toutes les surfaces lisses et structurées

Méthode Nettoyage à sec, humide ou à l'eau des surfaces

Remarque Laver avant la première utilisation. Ne pas utiliser sur l'acrylique, le vernis brillant ou mat, les surfaces en bois huilé/ciré.

Composition 70 % polyester, 30 % polyamide

N° d'art.	Désignation	UV	CHF/pce	Cat.
82086	wetco micro soft vert, 32 x 32 cm	1 pce = 1 emb. de 5 chiffons	44.50	B
82087	wetco micro soft bleu, 32 x 32 cm	1 pce = 1 emb. de 5 chiffons	44.50	B
82088	wetco micro soft rouge, 32 x 32 cm	1 pce = 1 emb. de 5 chiffons	44.50	B
82089	wetco micro soft jaune, 32 x 32 cm	1 pce = 1 emb. de 5 chiffons	44.50	B
82095	wetco micro soft vert, 32 x 32 cm, carton	1 pce = 1 carton de 60 emb.	1'600.00	B
82096	wetco micro soft bleu, 32 x 32 cm, carton	1 pce = 1 carton de 60 emb.	1'600.00	B
82097	wetco micro soft rouge, 32 x 32 cm, carton	1 pce = 1 carton de 60 emb.	1'600.00	B
82098	wetco micro soft jaune, 32 x 32 cm, carton	1 pce = 1 carton de 60 emb.	1'600.00	B
82091	wetco micro soft vert, 38 x 38 cm	1 pce = 1 emb. de 5 chiffons	52.10	B
82092	wetco micro soft bleu, 38 x 38 cm	1 pce = 1 emb. de 5 chiffons	52.10	B
82093	wetco micro soft rouge, 38 x 38 cm	1 pce = 1 emb. de 5 chiffons	52.10	B
82094	wetco micro soft jaune, 38 x 38 cm	1 pce = 1 emb. de 5 chiffons	52.10	B
82082	wetco micro soft vert, 38 x 38 cm, carton	1 pce = 1 carton de 40 emb.	1'245.00	B
82083	wetco micro soft bleu, 38 x 38 cm, carton	1 pce = 1 carton de 40 emb.	1'245.00	B
82084	wetco micro soft rouge, 38 x 38 cm, carton	1 pce = 1 carton de 40 emb.	1'245.00	B
82085	wetco micro soft jaune, 38 x 38 cm, carton	1 pce = 1 carton de 40 emb.	1'245.00	B

Appareils et consommables

Chiffons pour surfaces – Chiffons multi-usages

Wiwit



Application Pour toutes surfaces lisses, légèrement structurées ou délicates et pour la cuisine
Méthode Nettoyage à sec, humide ou à l'eau des surfaces
Remarque Laver avant la première utilisation
Composition 40 % viscose, 40 % polyester, 20 % fibres synthétiques

N° d'art.	Désignation	UV	CHF/pce	Cat.
82244	Wiwit vert, 40 x 40 cm	1 pce = 1 emb. de 10 chiffons	23.90	B
82245	Wiwit bleu, 40 x 40 cm	1 pce = 1 emb. de 10 chiffons	23.90	B
82246	Wiwit rouge 40 x 40 cm	1 pce = 1 emb. de 10 chiffons	23.90	B
82247	Wiwit jaune, 40 x 40 cm	1 pce = 1 emb. de 10 chiffons	23.90	B
82248	Wiwit vert, 40 x 40 cm, carton	1 pce = 1 carton de 10 emb.	233.80	B
82249	Wiwit bleu, 40 x 40 cm, carton	1 pce = 1 carton de 10 emb.	233.80	B
82250	Wiwit rouge 40 x 40 cm, carton	1 pce = 1 carton de 10 emb.	233.80	B
82251	Wiwit jaune, 40 x 40 cm, carton	1 pce = 1 carton de 10 emb.	233.80	B

Nawit



Application Pour toutes surfaces lisses, légèrement structurées ou délicates et pour la cuisine
Méthode Nettoyage à sec ou humide des surfaces
Remarque Laver avant la première utilisation
Composition 65 % viscose, 18 % polypropylène, 17 % polyester

N° d'art.	Désignation	UV	CHF/pce	Cat.
82195	Nawit vert, 40 x 38 cm	1 pce = 1 emb. de 10 chiffons	14.20	B
82196	Nawit bleu, 40 x 38 cm	1 pce = 1 emb. de 10 chiffons	14.20	B
82197	Nawit rouge, 40 x 38 cm	1 pce = 1 emb. de 10 chiffons	14.20	B
82198	Nawit jaune, 40 x 38 cm	1 pce = 1 emb. de 10 chiffons	14.20	B
82295	Nawit vert, 40 x 38 cm, carton	1 pce = 1 carton de 10 emb.	139.30	B
82296	Nawit bleu, 40 x 38 cm, carton	1 pce = 1 carton de 10 emb.	139.30	B
82297	Nawit rouge, 40 x 38 cm, carton	1 pce = 1 carton de 10 emb.	139.30	B
82298	Nawit jaune, 40 x 38 cm, carton	1 pce = 1 carton de 10 emb.	139.30	B

Vitroclean



Application Idéal pour un nettoyage et séchage sans traces des surfaces en verre et en acier chromé
Méthode Nettoyage à sec ou humide des surfaces
Remarque Laver avant la première utilisation
Composition 80 % polyester, 20 % polyamide, 15 % polyuréthane

N° d'art.	Désignation	UV	CHF/pce	Cat.
82072	Vitroclean 36 x 36 cm	1 pce = 1 emb. de 5 chiffons	35.20	B
82073	Vitroclean 36 x 36 cm, carton	1 pce = 1 carton de 40 emb.	1'384.00	B

Appareils et consommables

Chiffons pour surfaces – Lingettes à usage unique

Quick&Clean, avec détergent à base d'alcool



Application Pour toutes surfaces lisses
Méthode Nettoyage humide des surfaces
Remarque Chiffon non tissé avec détergent à base d'alcool
Composition 19 % viscose, 10 % polyester, 71 % détergent à base d'alcool

N° d'art.	Désignation	UV	COV**	CHF/pce	Cat.
82478	Quick&Clean 20, 38 x 27 cm	1 pce = 1 emb. de 20 chiffons	0.12	10.30	B
82498	Quick&Clean 20, 38 x 27 cm, carton	1 pce = 1 carton de 24 emb.	2.98	243.00	B
82468	Quick&Clean 20, 38 x 27 cm, palette	1 pce = 1 palette de 20 cartons	59.66	4'425.00	B
82480	Quick&Clean 50, 38 x 27 cm	1 pce = 1 emb. de 50 chiffons	0.31	20.50	B
82467	Quick&Clean 50, 38 x 27 cm, carton	1 pce = 1 carton de 12 emb.	3.73	241.40	B
82469	Quick&Clean 50, 38 x 27 cm, palette	1 pce = 1 palette de 20 cartons	74.57	4'397.00	B

Quick&Clean Aqua, avec détergent universel sans solvant



Application Recommandé pour le nettoyage de toutes les surfaces lavables
Méthode Nettoyage humide des surfaces
Remarque Chiffon non tissé avec détergent universel sans odeur ni solvant
Composition 19 % viscose, 10 % polyester, 71 % détergent universel

N° d'art.	Désignation	UV	CHF/pce	Cat.
82476	Quick&Clean Aqua, 43 x 30 cm	1 pce = 1 emb. de 20 chiffons	10.30	B
82496	Quick&Clean Aqua, 43 x 30 cm, carton	1 pce = 1 carton de 16 emb.	162.00	B
82466	Quick&Clean Aqua, 43 x 30 cm, palette	1 pce = 1 palette de 24 cartons	3'534.00	B

Quick&Clean San, avec détergent sanitaire



Application Sur toutes les surfaces lisses, ne convient pas pour le nettoyage des miroirs
Méthode Nettoyage humide des surfaces
Remarque Chiffon non tissé avec détergent sanitaire
Composition 19 % viscose, 10 % polyester, 71 % détergent sanitaire

N° d'art.	Désignation	UV	CHF/pce	Cat.
82470	Quick&Clean San, 38 x 27 cm	1 pce = 1 emb. de 20 chiffons	10.30	B
82461	Quick&Clean San, 38 x 27 cm, carton	1 pce = 1 carton de 24 emb.	243.00	B
82460	Quick&Clean San, 38 x 27 cm, palette	1 pce = 1 palette de 20 cartons	4'425.00	B

Quick&Clean Dry



Application Pour toutes surfaces lisses
Méthode Nettoyage à sec, humide ou à l'eau des surfaces
Remarque Chiffon non tissé
Composition 65 % viscose, 35 % polyester

N° d'art.	Désignation	UV	CHF/pce	Cat.
82440	Quick&Clean Dry, 43 x 30 cm	1 pce = 1 emb. de 25 chiffons	9.90	B
82441	Quick&Clean Dry, 43 x 30 cm, carton	1 pce = 1 carton de 18 emb.	175.50	B
82442	Quick&Clean Dry, 43 x 30 cm, palette	1 pce = 1 palette de 28 cartons	4'475.00	B

** Taxe COV par pièce facturée au prix net du produit, la taxe COV s'élève à CHF 3,00/kg.

Appareils et consommables

Chiffons pour surfaces – Lingettes à usage unique

Bonlin bleu

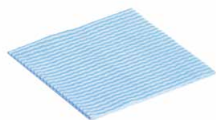

Application	Pour toutes surfaces lisses ou délicates, adapté au nettoyage ponctuel, comme torchon de cuisine, pour absorber les fluides corporels et pour les lavages corporels
Méthode	Nettoyage à l'eau ou humide des surfaces
Remarque	Chiffon non tissé
Composition	75 % viscose, 25 % PET

N° d'art.	Désignation	UV	CHF/pce	Cat.
82208	Bonlin bleu, 34 x 38 cm	1 pce = 1 emb. de 100 chiffons	37.50	B
82203	Bonlin bleu, 34 x 38 cm, carton	1 pce = 1 carton de 12 emb.	409.60	B

Appareils et consommables

Pads manuels / Eponges manuelles – Pads manuels

Mini Pad



Application	Elimination des salissures adhérentes	
Méthode	Récurage à l'eau ou à sec	
Composition	Mini Pad blanc: 25 % PA, 15 % PE, 60 % liant acrylate / Mini Pad vert: 20 % PA, 15 % liant résine phénolique, 65 % grain abrasif corindon/quartz / Mini Pad noir: 25 % PA, 25 % liant résine phénolique, 50 % grain abrasif corindon/quartz	
Dimensions	21 × 16 × 0.85 cm	
Abrasivité		
Blanc	Faible	Pour toutes surfaces lisses, sauf les finitions brillantes, laquées ou acryliques
Vert	Moyen	Uniquement pour des surfaces résistantes aux rayures comme le carrelage
Noir	Elevée	Uniquement pour des surfaces résistantes aux rayures comme le granite, le PVC

N° d'art.	Désignation	UV	UV/carton	CHF/pce	Cat.
82150	Mini Pad blanc, 21 × 16 cm	1 pce = 1 emb. de 10 pads manuels	10	15.40	B
82151	Mini Pad vert, 21 × 16 cm	1 pce = 1 emb. de 10 pads manuels	10	15.40	B
82152	Mini Pad noir, 21 × 16 cm	1 pce = 1 emb. de 10 pads manuels	10	15.40	B

Pad manuel mélamine



Application	Elimination de salissures tenaces sur les surfaces, les sols et les murs	
Méthode	Récurage humide	
Remarque	Avant utilisation, humidifiez avec de l'eau ou un détergent à base d'alcool, et même en cas de détachage ponctuel, appliquez largement sans trop appuyer	
Composition	Mousse de mélamine, polyester	
Dimensions	12 × 8.5 × 3 cm	
Abrasivité		
Mélamine	Très élevée	Pour toutes surfaces lisses, mais ne convient pas aux plastiques brillants ou mats et aux surfaces vernies (avant utilisation, procédez à un test sur une petite surface)

N° d'art.	Désignation	UV	UV/carton	CHF/pce	Cat.
82188	Pad manuel mélamine, 11 × 8 cm	1 pce = 1 emb. de 5 pads manuels	50	23.40	B

Gant pad en fibres Microsol



Application	Elimination des salissures adhérentes	
Méthode	Récurage à l'eau	
Composition	Microfibre 100 % polyester (tricoté)	
Dimensions	14 × 20 cm	
Abrasivité		
Microsol	Faible	Pour toutes surfaces lisses et légèrement structurées, également adapté pour les surfaces sensibles aux rayures comme la robinetterie ou les cabines de douche

N° d'art.	Désignation	UV	UV/carton	CHF/pce	Cat.
82159	Gant pad en fibres Microsol, 14 × 20 cm	1 pce = 1 emb. de 3 gants	5	47.10	B

Appareils et consommables

Pads manuels / Eponges manuelles – Eponges manuelles

Eponge combinée



Application	Elimination des salissures adhérentes	
Méthode	Récurage à l'eau	
Composition	Mousse en polyuréthane de haute qualité/pad en non tissé polyester-polyamide	
Dimensions	15 x 9 x 5 cm	

Abrasivité

Blanc	Faible	Pour toutes surfaces lisses, sauf les finitions brillantes, laquées ou acryliques
Vert	Moyen	Uniquement pour des surfaces résistantes aux rayures comme le carrelage

N° d'art.	Désignation	UV	UV/carton	CHF/pce	Cat.
82160	Eponges combinée jaune-blanc	1 pce = 1 emb. de 10 éponges	20	27.70	B
82161	Eponges combinée jaune-vert	1 pce = 1 emb. de 10 éponges	20	27.70	B

Eponge avec pad



Application	Elimination des salissures adhérentes	
Méthode	Récurage à l'eau	
Composition	Mousse en polyuréthane (PUR) de qualité Premium, pad en non tissé polyester-polyamide	
Dimensions	13 x 7 x 4 cm	

Abrasivité

Blanc	Faible	Pour toutes surfaces lisses, sauf les finitions brillantes, laquées ou acryliques
-------	--------	---

N° d'art.	Désignation	UV	UV/carton	CHF/pce	Cat.
82162	Eponges avec pad bleu-blanc	1 pce = 1 emb. de 10 éponges	35	21.50	B
82164	Eponges avec pad jaune-blanc	1 pce = 1 emb. de 10 éponges	35	21.50	B
82163	Eponges avec pad rouge-blanc	1 pce = 1 emb. de 10 éponges	35	21.50	B

Appareils et consommables

Nettoyage du sol – Appareils de dépoussiérage/lavage manuel

Balit avec semelle pad, sans manche



Application	Elimination des salissures non adhérentes				
Méthode	Dépoussiérage du sol				
Approprié pour	Toiles de dépoussiérage du sol				
Remarque	Pour une utilisation appropriée, un manche télescopique ou un manche en alu est nécessaire.				
Livraison	Avec support volets anti-poussière. Stabilisateurs latéraux inclus avec Balit 1200; pour le Balit 930 en option.				
Composition	Balit 260, 380 et 560 en polypropylène renforcé de fibres de verre / Balit 930 et 1200 en aluminium et en polypropylène, copolymères acrylonitrile/styrène/acrylate				

N° d'art.	Désignation	Profondeur	Largeur de travail	UV	CHF/pce	Cat.
80515	Balit 260 avec semelle pour pad	90 mm	260 mm	1 pce	55.70	B
80516	Balit 380 avec semelle pad	90 mm	380 mm	1 pce	62.30	B
80517	Balit 560 avec semelle pad	90 mm	560 mm	1 pce	79.90	B
80518	Balit 930 avec semelle pad	95 mm	930 mm	1 pce	169.70	B
80519	Balit 1200 avec semelle pad	95 mm	1200 mm	1 pce	308.10	B

Accessoires en option

81450	Stabilisateur latéral pour Balit			1 pce	77.80	B
-------	----------------------------------	--	--	-------	-------	---

Balit sans bandes auto-agrippantes, sans manche



Application	Elimination des salissures non adhérentes				
Méthode	Dépoussiérage du sol				
Approprié pour	Housses de dépoussiérage du sol avec fixation par sangle				
Remarque	Pour une utilisation appropriée, un manche télescopique ou un manche en alu est nécessaire.				
Livraison	Stabilisateurs latéraux inclus dans la livraison				
Composition	Aluminium / Polypropylène				

N° d'art.	Désignation	Profondeur	Largeur de travail	UV	CHF/pce	Cat.
80556	Balit 1200 sans bandes auto-agrippantes	95 mm	1200 mm	1 pce	165.90	B
80561	Balit 1600 sans bandes auto-agrippantes	95 mm	1600 mm	1 pce	180.50	B

Balit avec bandes auto-agrippantes, sans manche



Application	Elimination des salissures adhérentes				
Méthode	Dépoussiérage du sol, Lavage manuel				
Approprié pour	Mops avec fixation auto-agrippantes				
Remarque	Pour une utilisation appropriée, un manche télescopique ou un manche en alu est nécessaire.				
Livraison	Stabilisateur latéral pour Balit 930 en option				
Composition	Balit 260, 380 et 560 en polypropylène renforcé de fibres de verre / Balit 930 en aluminium et en polypropylène, copolymères acrylonitrile/styrène/acrylate				

N° d'art.	Désignation	Profondeur	Largeur de travail	UV	CHF/pce	Cat.
80546	Balit 260 avec bandes auto-agrippantes	90 mm	260 mm	1 pce	45.20	B
80547	Balit 380 avec bandes auto-agrippantes	90 mm	380 mm	1 pce	51.30	B
80548	Balit 560 avec bandes auto-agrippantes	90 mm	560 mm	1 pce	62.30	B
80551	Balit 930 avec bandes auto-agrippantes	95 mm	930 mm	1 pce	147.10	B

Appareils et consommables

Nettoyage du sol – Appareils de dépoussiérage/lavage manuel

Manche Variwet



Application	Elimination des salissures adhérentes
Méthode	Lavage au mop avec spray pour le nettoyage des escaliers ou de zones ciblées
Approprié pour	Balit 380 / 560, mops avec fixation auto-agrippantes, semelle micro-velcro
Remarque	Pour une utilisation avec une mop à usage unique, une semelle micro auto-agrippante est nécessaire
Livraison	Excl. Balit, inclus flacon doseur à pression Variwet, 600 ml vert (1 pce)
Composition	Aluminium (manche), ABS, polypropylène, polyoxyméthylène, Santoprene
Dimensions	140 cm

N° d'art.	Désignation	Largeur de travail	UV	CHF/pce	Cat.
80156	Manche Variwet avec accessoires	380 / 560 mm	1 pce	282.50	B

Accessoires en option

81158	Flacon doseur à pression Variwet 600 ml jaune		1 pce	86.10	B
81159	Flacon doseur à pression Variwet 600 ml vert		1 pce	86.10	B
80547	Balit 380 avec bandes auto-agrippantes		1 pce	51.30	B
80548	Balit 560 avec bandes auto-agrippantes		1 pce	62.30	B
82613	Semelle micro auto-agrippante 380		1 pce	27.00	B
82618	Semelle micro auto-agrippante 560		1 pce	36.80	B

Drewell 40/50, sans manche



Application	Elimination des salissures adhérentes
Méthode	Lavage manuel avec essoreuse à mops en acier chromé, Lavage manuel avec l'essoreuse à mops en plastique
Approprié pour	Mops avec fixation à poche/languette
Remarque	Pour une utilisation appropriée, un manche télescopique ou un manche en alu est nécessaire.
Composition	Polyoxyde de phénylène, polypropylène, polyoxyméthylène

N° d'art.	Désignation	Profondeur	Largeur de travail	UV	CHF/pce	Cat.
80171	Drewell 40	105 mm	400 mm	1 pce	76.70	B
80181	Drewell 50	125 mm	500 mm	1 pce	81.10	B

Drewell 450, sans manche



Application	Elimination des salissures adhérentes
Méthode	Lavage manuel avec essoreuse plate en acier chromé
Approprié pour	Mops avec fixation à poche/languette
Remarque	Pour une utilisation appropriée, un manche télescopique ou un manche en alu est nécessaire.
Composition	Acier chromé
Dimensions	40 × 10 cm

N° d'art.	Désignation	Profondeur	Largeur de travail	UV	CHF/pce	Cat.
80131	Drewell 450	100 mm	400 mm	1 pce	88.30	B

Appareils et consommables

Nettoyage du sol – Appareils de dépoussiérage/lavage manuel

Pince à mops, sans manche



Application	Elimination des salissures adhérentes
Méthode	Lavage manuel avec l'essoreuse à mops en acier chromé ou en plastique
Approprié pour	Mops à franges (Kentucky-mop)
Remarque	Pour une utilisation appropriée, un manche télescopique ou un manche en alu est nécessaire.
Composition	Polyoxyméthylène

N° d'art.	Désignation	UV	UV/carton	CHF/pce	Cat.
80106	Pince à mops	1 pce	200	34.60	B

Accessoires en option

82002	Kentucky-mop 12	1 pce		17.90	B
82006	Kentucky-Mop 16	1 pce		23.50	B
82008	Kentucky-mop 16 antimicrobien	1 pce		28.60	B

Appareils et consommables

Nettoyage du sol – Accessoires pour appareils de dépoussiérage/pour le lavage manuel

Manche en alu



Approprié pour Tous les appareils pour le nettoyage des sols

Composition Aluminium, polypropylène

Dimensions 2.2 x 140 cm

N° d'art.	Désignation	UV	UV/carton	CHF/pce	Cat.
81410	Manche en alu, 140 cm	1 pce	30	19.50	B

Manche télescopique



Approprié pour Tous les appareils pour le nettoyage des sols

Remarque Pour un travail ergonomique, adaptable à la morphologie des utilisateurs de toutes tailles, la hauteur recommandée est comprise entre l'épaule et le menton

Composition Aluminium, polypropylène, élastomères thermoplastiques, polyamide, polyoxyméthylène

Dimensions 2.2 x 99 - 183 cm

N° d'art.	Désignation	UV	CHF/pce	Cat.
81413	Manche télescopique, 99-183 cm	1 pce	51.70	B
81416	Manche télescopique, 50-90 cm	1 pce	44.60	B

Bandes auto-agrippantes



Approprié pour Balit 260 / Balit 380 / Balit 560 / Balit 930 / Balit 1200

Remarque Sur le Balit 380 et 560 ils s'emboîtent, sur le Balit 930 et 1200 ils s'enfilent latéralement

Livraison Pour les bandes auto-agrippantes pour Balit 930 et 1200, les parties latérales sont incluses dans la livraison

Composition Plastique

N° d'art.	Désignation	UV	CHF/pce	Cat.
81426	Kit de bandes auto-agrippantes pour Balit 260	1 pce = 2 bandes auto-agrippantes	15.70	B
81427	Kit de bandes auto-agrippantes pour Balit 380	1 pce = 2 bandes auto-agrippantes	19.10	B
81428	Kit de bandes auto-agrippantes pour Balit 560	1 pce = 2 bandes auto-agrippantes	24.20	B
81441	Kit de bandes auto-agrippantes pour Balit 930	1 pce = 2 bandes auto-agrippantes	55.10	B
81442	Kit de bandes auto-agrippantes pour Balit 1200	1 pce = 2 bandes auto-agrippantes	71.90	B

Semelle pour pad



Méthode Dépoussiérage du sol

Approprié pour Balit 260 / Balit 380 / Balit 560 / Balit 930 / Balit 1200

Remarque Adhère aux bandes auto-agrippantes, lavable en machine jusqu'à 10 fois à 60 °C

Composition 100 % polyester avec résine / Collage aluminium-hydroxyde

Dimensions 26 x 10 x 1.5 cm / 38 x 10 x 1.5 cm / 56 x 11 x 1.5 cm / 93 x 11 x 1.5 cm / 120 x 11 x 1.5 cm

N° d'art.	Désignation	Profondeur	Largeur de travail	UV	CHF/pce	Cat.
81449	Semelle pour pad pour Balit 260	100 mm	260 mm	1 pce	11.50	B
81451	Semelle pad pour Balit 380	100 mm	380 mm	1 pce	12.60	B
81452	Semelle pad pour Balit 560	110 mm	560 mm	1 pce	18.60	B
81453	Semelle pad pour Balit 930	110 mm	930 mm	1 pce	22.50	B
81454	Semelle pad pour Balit 1200	110 mm	1200 mm	1 pce	27.40	B

Appareils et consommables

Nettoyage du sol – Accessoires pour appareils de dépoussiérage/pour le lavage manuel

Semelle Lamiwell



Méthode	Dépoussiérage du sol
Approprié pour	Balit 380, Balit 560, Balit 930
Remarque	Adhère aux bandes auto-agrippantes, résiste aux produits désinfectants et permet un lavage simple des poils et des fibres
Composition	Caoutchouc

N° d'art.	Désignation	Largeur de travail	UV	CHF/pce	Cat.
82607	Semelle Lamiwell pour Balit 380	380 mm	1 pce	31.50	B
82609	Semelle Lamiwell pour Balit 560	560 mm	1 pce	42.60	B
82612	Semelle Lamiwell pour Balit 930	930 mm	1 pce	70.40	B

Semelle micro velcro



Approprié pour	Balit 380, Balit 560
Remarque	Adhère aux bandes auto-agrippantes, s'utilise avec des mops à usage unique sur Balit
Composition	Plastique
Dimensions	39/34.5 × 9.5 cm

N° d'art.	Désignation	Profondeur	UV	UV/carton	CHF/pce	Cat.
82613	Semelle micro auto-agrippante 380	95 mm	1 pce	50	27.00	B
82618	Semelle micro auto-agrippante 560	100 mm	1 pce	50	36.80	B

Support volets anti-poussière



Approprié pour	Tous les Balits
Composition	Plastique

N° d'art.	Désignation	UV	CHF/pce	Cat.
83210	Support volets anti-poussière pour Balit	1 pce	1.90	B

Goupille de sécurité



Approprié pour	Tous les appareils pour le nettoyage des sols
Remarque	Serrer d'abord fermement le bouchon à vis et enfin insérer la goupille de sécurité
Composition	Plastique

N° d'art.	Désignation	UV	CHF/pce	Cat.
83309	Goupille de sécurité	1 pce	3.00	B

Traverse avec support volets anti-poussière

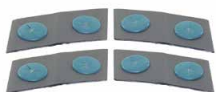

Approprié pour	Balit 930 et 1200
Composition	Plastique

N° d'art.	Désignation	UV	CHF/pce	Cat.
83311	Traverse avec support volets anti-poussière	1 pce = 4 traverses	15.70	B

Appareils et consommables

Nettoyage du sol – Toiles de dépoussiérage du sol

Wetrok Masslinn – la lingette de dépoussiérage préférée pour le nettoyage pro

Vous souhaitez retirer la poussière de vos sols de manière hygiénique et efficace, sans laisser aucune trace ? Dans ce cas, la lingette à usage unique Masslinn est le meilleur des choix. La fée du dépoussiérage est utilisée par plus de 20 000 client(e)s partout dans le monde et est considérée comme la lingette de dépoussiérage préférée en Europe (nettoyage professionnel). En 2022, la lingette à usage unique fête ses 70 ans – une tradition qui nous engage à une qualité et à une hygiène optimales.

Dépoussiérage du sol : 10 avantages

- rendement de surface élevé
- aucune consommation d'électricité
- hygiène optimale avant le lavage manuel (élimination des micro-organismes et germes)
- aucune nuisance sonore (pas de moteur d'aspiration)
- excellents résultats de nettoyage conformes au test FIGR
- haute sécurité (sans câble, pas de trébuchement)
- aucune propagation des germes (1 lingette à usage unique par pièce)
- encombrement moindre sur le chariot de nettoyage et dans le local de nettoyage
- pas de poussière soulevée
- élimination immédiate de la saleté (pas après renouvellement du sachet de l'aspirateur)

Remarque :

En présence de salissures importantes ou de textiles et de revêtements de sol structurés, le dépoussiérage du sol est inapproprié. C'est là que l'aspirateur à sec entre en action.

Cradle-to-Cradle : c'est quoi ?



Le label Cradle-to-Cradle® (C2C) adopte, pour évaluer les produits, une approche globale. Toutes les lingettes Masslinn (sauf Masslinn Orange) sont certifiées Cradle-to-Cradle. En vue d'attribuer le label, on examine différents facteurs écologiques et sociaux :

- Les **composants** sont-ils inoffensifs pour l'être humain et l'environnement ?
- Le produit est-il **biodégradable** ou peut-il être **recyclé** comme élément du cycle biologique ou technique ?
- Quelle quantité **d'énergie** la production consomme-t-elle ou cette dernière utilise-t-elle des **énergies renouvelables** ?
- Le fabricant gère-t-il les **matières premières** nécessaires à la production de manière responsable ?
- Le fabricant respecte-t-il les **principes sociaux** et autorise-t-il un contrôle par des tiers ?

Le label est délivré selon cinq catégories : basic, bronze, argent, or et platine. Les lingettes de dépoussiérage Masslinn détiennent actuellement la certification bronze.

Testé par le FIGR : c'est quoi ?



L'institut Forschungs- und Prüfinstitut für Facility Management (FIGR) contrôlé la qualité et l'efficacité du matériel de nettoyage. Lors du test, les lingettes de dépoussiérage Masslinn ont été jugées comme très efficaces contre la poussière et les germes et elles ont démontré une excellente performance

de nettoyage. Les deux principaux résultats des études comparatives pour les tests en laboratoire et sur le terrain :

- Si le personnel de nettoyage utilise des lingettes Masslinn pour le dépoussiérage du sol en combinaison avec le nettoyage mouillé ou la désinfection, la **réduction des germes est très élevée** et on obtient les **meilleurs résultats de nettoyage** (plus de 90 % d'élimination de la poussière).
- En dépoussiérant le sol avec Masslinn, le personnel de nettoyage obtient une **réduction des germes bien plus élevée** qu'avec un simple lavage manuel/récurage.

Conformément au rapport d'expertise officiel du FIGR, les lingettes de dépoussiérage Masslinn sont « **très fortement recommandées** » pour le **dépoussiérage du sol** (citation originale).

Appareils et consommables

Nettoyage du sol – Toiles de dépoussiérage du sol

Wetrol Masslinn – variantes de produits

Imprégnée d'huile

Capture les salissures non adhérentes et la poussière.

Masslinn Hopital	Masslinn Orange	Masslinn Dusty	Masslinn Jaune
			
Pour les petites surfaces	Pour les surfaces moyennes	Pour les surfaces moyennes	Pour les grandes surfaces

Imprégnée de substance adhésive

Capture les salissures non adhérentes et la poussière.
Remarque : absorbe même de faibles quantités d'eau.

Masslinn 2000	Masslinn 2000 en rouleau
	
Pour les grandes surfaces	

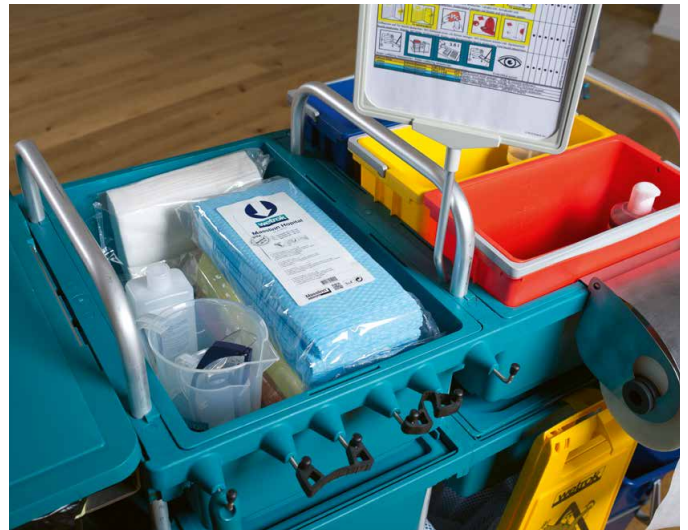

Page spéciale lingettes de dépoussiérage du sol Masslinn

Vous souhaitez en apprendre davantage sur les lingettes de dépoussiérage du sol Masslinn ? Vous pouvez ici vous rendre sur la page spéciale concernant le dépoussiérage du sol :



Appareils et consommables

Nettoyage du sol – Toiles de dépoussiérage du sol

Masslinn Hopital



Application Pour tous les sols lisses, une lingette par pièce
Méthode Dépoussiérage du sol
Approprié pour Balit avec semelle pad
Composition 64 % viscosse, 13 % vinyle, 23 % huile

N° d'art.	Désignation	Largeur de travail UV	
82502	Masslinn Hopital, 61 × 25 cm	560 mm	1 pce = 1 emb. de 100 chiffons
82508	Masslinn Hopital, 61 × 25 cm, carton	560 mm	1 pce = 1 carton de 12 emb.
82503	Masslinn Hopital, 61 × 25 cm, palette	560 mm	1 pce = 1 palette de 32 cartons

Masslinn Dusty



Application Utilisable sur tous les sols et surfaces lisses.
Méthode Dépoussiérage du sol
Approprié pour Balit avec semelle pad
Remarque Egalement approprié comme chiffon pour surfaces
Composition 66 % viscosse, 18 % vinyle, 16 % huile

N° d'art.	Désignation	Largeur de travail UV	
82530	Masslinn Dusty, 43 × 40 cm	380 mm	1 pce = 1 emb. de 50 chiffons
82537	Masslinn Dusty, 43 × 40 cm, carton	380 mm	1 pce = 1 carton de 10 emb.
82529	Masslinn Dusty, 43 × 40 cm, palette	380 mm	1 pce = 1 palette de 24 cartons

Masslinn orange



Application Utilisable sur tous les sols et surfaces lisses
Méthode Dépoussiérage du sol
Approprié pour Balit avec semelle pad
Composition 66 % viscosse, 18 % vinyle, 16 % huile

N° d'art.	Désignation	Largeur de travail UV	
82506	Masslinn orange, 61 × 30 cm	560 mm	1 pce = 1 emb. de 50 chiffons
82504	Masslinn orange, 61 × 30 cm, carton	560 mm	1 pce = 1 carton de 14 emb.
82507	Masslinn orange, 61 × 30 cm, palette	560 mm	1 pce = 1 palette de 32 cartons

Masslinn jaune



Application Utilisable sur tous les sols et surfaces lisses.
Méthode Dépoussiérage du sol
Approprié pour Balit avec semelle pad
Composition 60 % viscosse, 23 % vinyle, 17 % huile

N° d'art.	Désignation	Largeur de travail UV	
82511	Masslinn jaune, 61 × 30 cm	560 mm	1 pce = 1 emb. de 50 chiffons
82509	Masslinn jaune, 61 × 30 cm, carton	560 mm	1 pce = 1 carton de 8 emb.
82516	Masslinn jaune, 61 × 30 cm, palette	560 mm	1 pce = 1 palette de 32 cartons
82513	Masslinn jaune, 61 × 57 cm	560 mm	1 pce = 1 emb. de 25 chiffons
82523	Masslinn jaune, 61 × 57 cm, carton	560 mm	1 pce = 1 carton de 8 emb.
82517	Masslinn jaune, 61 × 57 cm, palette	560 mm	1 pce = 1 palette de 32 cartons
82515	Masslinn jaune, 61 × 96 cm	930 mm	1 pce = 1 emb. de 10 chiffons
82519	Masslinn jaune, 61 × 96 cm, carton	930 mm	1 pce = 1 carton de 14 emb.
82518	Masslinn jaune, 61 × 96 cm, palette	930 mm	1 pce = 1 palette de 32 cartons

Appareils et consommables

Nettoyage du sol – Toiles de dépoussiérage du sol

Masslinn 2000



Application Utilisable sur tous les sols et surfaces lisses.
Méthode Dépoussiérage du sol
Approprié pour Balit avec semelle pad
Composition 39 % viscose, 39 % polyester, 17 % substance adhésive

N° d'art.	Désignation	Largeur de travail	UV
82520	Masslinn 2000, 61 x 26 cm	560 mm	1 pce = 1 emb. de 25 chiffons
82522	Masslinn 2000, 61 x 26 cm, carton	560 mm	1 pce = 1 carton de 18 emb.
82521	Masslinn 2000, 61 x 26 cm, palette	560 mm	1 pce = 1 palette de 32 cartons

Masslinn 2000 en rouleau



Application Utilisable sur tous les sols et surfaces lisses.
Méthode Dépoussiérage du sol
Approprié pour Balit avec semelle pad
Remarque Egalement approprié comme chiffon pour surfaces
Composition 39 % viscose, 39 % polyester, 17 % substance adhésive

N° d'art.	Désignation	Largeur de travail	UV
82525	Masslinn 2000 en rouleau, 20 x 32 cm	260 - 1200 mm	1 pce = 1 rouleau 300 chiffons
82524	Masslinn 2000 en rouleau, 20 x 32 cm, carton	260 - 1200 mm	1 pce = 1 carton de 3 rouleaux
82526	Masslinn 2000 en rouleau, 20 x 32 cm, palette	260 - 1200 mm	1 pce = 1 palette de 30 cartons

Chiffon Microsol



Application Sur toutes les surfaces lisses et légèrement structurées.
Méthode Dépoussiérage du sol
Approprié pour Balit avec semelle pad
Composition 100 % polyester
Dimensions 23,5 x 64 cm

N° d'art.	Désignation	Largeur de travail	UV
82532	Toile Microsol 560, 23,5 x 64 cm	560 mm	1 pce = 1 emb. de 5 chiffons
82533	Toile Microsol 930, 23,5 x 105 cm	930 mm	1 pce = 1 emb. de 5 chiffons

Appareils et consommables

Nettoyage du sol – Housses de dépoussiérage du sol

Toison de dépoussiérage



Approprié pour Balit avec bandes auto-agrippantes (fixation auto-agrippante) ou sans bandes auto-agrippantes (fixation par sangle fixation)
Remarque A = auto-agrippante, F = fixation par sangle

N° d'art.	Désignation	Fixation	Largeur de travail	UV
82554	Toison de dépoussiérage 560	A	560 mm	1 pce
82555	Toison de dépoussiérage 930	A	930 mm	1 pce
82556	Toison de dépoussiérage 1200	F	1200 mm	1 pce
82557	Toison de dépoussiérage 1600	F	1600 mm	1 pce

Plumeau



Approprié pour Balit avec bandes auto-agrippantes (fixation auto-agrippante) ou sans bandes auto-agrippantes (fixation par sangle fixation)
Remarque A = auto-agrippante, F = fixation par sangle

N° d'art.	Désignation	Fixation	Largeur de travail	UV
82564	Plumeau 560	A	560 mm	1 pce
82565	Plumeau 930	A	930 mm	1 pce
82566	Plumeau 1200	F	1200 mm	1 pce
82567	Plumeau 1600	F	1600 mm	1 pce

Appareils et consommables

Nettoyage du sol – Qualités des mops

Label de qualité Wetrok – marquage simple et comparabilité

Une procédure de test standardisée garantit la qualité définie Wetrok de nos mops. Avec la catégorisation en cycles de lavage, capacité d'absorption d'eau et de saleté, ainsi que degré d'abrasivité, le label de qualité vous aide à trouver rapidement et facilement le bon produit pour chaque application.

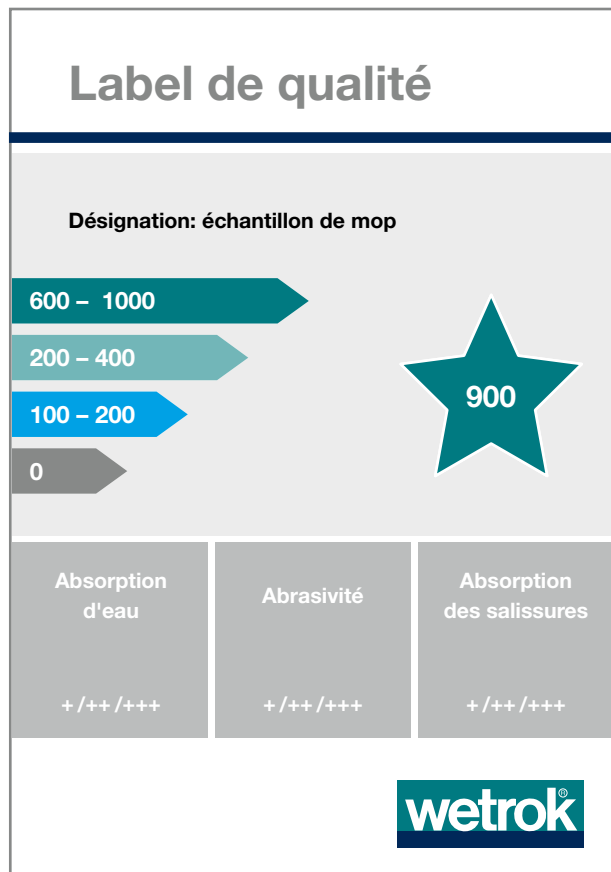

Cycle de lavage

Le cycle de lavage indique la durée de vie du textile en fonction des recommandations de lavage spécifiées* et en cas d'utilisation normale.

Absorption d'eau

Surtout en cas du lavage manuel indirect, la capacité d'absorption d'eau est un critère important pour l'élimination maximale des résidus humides du sol.

Abrasivité

L'abrasivité est le pouvoir mécanique permettant d'éliminer les salissures adhérentes. Grâce à leur surface structurée avec des angles vifs, les textiles en microfibres ont toujours une abrasivité plus élevée, sans pour autant endommager les sols.

Absorption des salissures

L'absorption des salissures indique la quantité de saleté que le textile peut absorber. Les microfibres ont pour caractéristique de capturer les salissures les plus fines, tandis que les boucles du textile absorbent très bien les salissures plus grossières.

Propriétés de glisse

Pour un nettoyage efficace et ergonomique, les propriétés de glisse du tissu de nettoyage sont cruciaux. Meilleures sont les propriétés de glisse, plus le lavage manuel est ergonomique grâce à une résistance au glissement moins forte.

Bon à savoir – microfibres

L'épaisseur du fil correspond au centième de celle d'un cheveu. Le tissage serré du fil confère aux microfibres une énorme résistance à la déformation et à l'abrasion, tout en leur garantissant une structure fine et très douce. Sa très grande surface vous assure une performance de nettoyage élevée. Elle attire la saleté et la retient dans ses fibres.

Les cellules d'air entre les fibres et l'action capillaire qui en résulte leur confèrent une forte capacité d'absorption d'eau. Cette propriété a un effet négatif sur les surfaces huileuses, car elle en retire l'huile. C'est pourquoi il vaut mieux éviter de les utiliser sur des planchers huileux.

Les microfibres déploient tout leur potentiel d'action lorsqu'elles sont utilisées humides et non mouillées. Les adoucissants, les agents de blanchiment chlorés et le lavage ou séchage trop chaud endommagent les fibres délicates, dégradent leurs propriétés et raccourcissent drastiquement la durée de vie du textile.

*Nous recommandons de laver tous les textiles à 60 °C sans adoucissant ni javel et de les sécher à une température de 55 °C. Vous assurez ainsi la longévité de nos produits. Les températures élevées réduisent drastiquement leur durée de vie. Nous recommandons de laver et de sécher séparément microfibre et coton car les fibres de coton peuvent s'accrocher aux microfibres.

Appareils et consommables

Nettoyage du sol – Qualités des mops

Wetrok

Microbrush-mop



Application

Utilisation universelle sur tous les sols lisses et légèrement structurés, y compris sur les sols de sécurité jusqu'à R10

Méthode

Mops pré-humidifiés (système WetBox), lavage au mop avec spray, lavage manuel indirect et direct

Propriétés

Absorption d'eau	+++
Abrasivité	+++
Absorption des salissures	+++
Propriétés de glisse	+++

Traitement

Velours touffeté résistant et de très haute qualité, avec enveloppe et coutures solides; la version poche/langnette est munie de compartiments très absorbants

Matériau

Microfibres, polyester, polyamide, viscose



max. 95 °C



55 °C

900

Microsmooth-mop



Application

Utilisable sur tous les sols lisses et structurés; utiliser humidifié sur les sols brillants

Méthode

Mops pré-humidifiés (système WetBox), lavage au mop avec spray, lavage manuel indirect et direct

Propriétés

Absorption d'eau	++
Abrasivité	++
Absorption des salissures	+++
Propriétés de glisse	++

Traitement

Matériau bouclé de haute qualité, fait de trois types de fils différents en microfibres et fibres mixtes, très absorbant

Matériau

Microfibres, polyester, coton, viscose

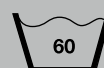

max. 95 °C



55 °C

700

Silksmooth-mop



Application

Utilisable sur tous les sols lisses et résistants à l'humidité; utiliser humidifié sur les sols en bois et les sols brillants

Méthode

Mops pré-humidifiés (système WetBox), lavage au mop avec spray, lavage manuel indirect et direct

Propriétés

Absorption d'eau	+++
Abrasivité	+
Absorption des salissures	+++
Propriétés de glisse	++

Traitement

Matériau bouclé résistant avec de longues franges extérieures doubles, fermées et très absorbantes, fabrication de haute qualité

Matériau

Polyester, viscose, coton

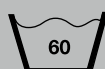

max. 95 °C



55 °C

700

Appareils et consommables

Nettoyage du sol – Qualités des mops

wetco

wetco micro-mop



Application

Pour tous les sols lisses et légèrement structurés

Méthode

Mops pré-humidifiés (système WetBox),
lavage au mop avec spray

Propriétés

Absorption d'eau	++
Abrasivité	++
Absorption des salissures	+++
Propriétés de glisse	+++

Traitement

Boucles courtes torsadées constituées de
deux types de microfibres, bords surjetés

Matériau

Microfibres, polyester, polyamide



max. 95° C



55° C



wetco micromix-mop



Application

Utilisable sur tous les sols lisses, structurés et
résistants à l'eau

Méthode

Lavage manuel indirect et direct

Propriétés

Absorption d'eau	++
Abrasivité	++
Absorption des salissures	++
Propriétés de glisse	+

Traitement

Mop en bouclé avec fils variés en fibres mixtes et
microfibres à franges extérieures ouvertes

Matériau

Microfibres, polyester, coton



max. 95° C



55° C



wetco flat-mop



Application

Utilisable sur tous les sols lisses, structurés et
résistants à l'eau

Méthode

Lavage manuel indirect et direct

Propriétés

Absorption d'eau	++
Abrasivité	+
Absorption des salissures	++
Propriétés de glisse	+

Traitement

Mop en bouclé à franges extérieures ouvertes

Matériau

Polyester, viscose



max. 95° C



55° C



Appareils et consommables

Nettoyage du sol – Qualités des mops

Applications spéciales

Care-mop



Test sur quatre domaines
RÉUSSI!

Application

Pour la désinfection de tous les sols lisses et légèrement structurés

Méthode

Lavage manuel, lavage au mop avec spray

Propriétés

Absorption d'eau	+++
Abrasivité	+
Absorption des salissures	+++
Propriétés de glisse	++

Traitement

Matériau résistant en longues boucles haute qualité et réservoir d'eau absorbant

Matériau

Polyester



Test sur quatre domaines

Le **Care-mop Wetrok** a réussi le test sur quatre zones avec l'un des produits de nettoyage **Lysoformin Spezial** ou **Aldosan 2000** et peut donc être utilisé sans souci dans les zones particulièrement sensibles à l'hygiène!

Mop Vitroclean



Application

pour tous les sols lisses et légèrement structurés, notamment dans les sanitaires

Méthode

Lavage manuel indirect et direct

Propriétés

Absorption d'eau	+++
Abrasivité	+
Absorption des salissures	++
Propriétés de glisse	+++

Traitement

Microfibre enduite de polyuréthane (PU) avec un réservoir d'eau absorbant

Matériau

Microfibres, polyuréthane



max. 95 °C



Mop Florfix



Application

Pour l'enduisage des grandes surfaces

Méthode

Enduisage (traitement de protection)

Propriétés

Très grand rendement de surface et résultat d'enduisage très uniforme

Traitement

Velours touffeté résistant avec bordures très travaillées

Matériau

Fibres mixtes

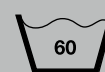

max. 95 °C



Appareils et consommables

Nettoyage du sol – Qualités des mops

A usage unique

Les mops à usage unique sont particulièrement appropriées dans les zones sensibles à l'hygiène, pour le lavage au mop avec spray (nettoyage ciblé) ou pour les petits objets sans machines à nettoyer. Malgré leur courte durée de vie, les textiles à usage unique sont de qualité supérieure et possèdent de très bonnes propriétés de nettoyage.

Silkysmooth –1–

**Application**

Approprié pour tous les sols lisses et structurés

Méthode

Lavage au mop avec spray (nettoyage ciblé)

Propriétés

Absorption d'eau	+++
Abrasivité	++
Absorption des salissures	+++
Propriétés de glisse	++

Matériau

Microfibres, polyester



Micro woven –1–

**Application**

Approprié pour tous les sols lisses

Méthode

Lavage au mop avec spray (nettoyage ciblé)

Propriétés

Absorption d'eau	++
Abrasivité	++
Absorption des salissures	+++
Propriétés de glisse	+++

Matériau

Microfibres, polyester



Micro nonwoven –1–

**Application**

Approprié pour tous les sols lisses et sols en bois

Méthode

Lavage au mop avec spray (nettoyage ciblé),
dépoussiérage du sol

Propriétés

Absorption d'eau	+++
Abrasivité	+
Absorption des salissures	+++
Propriétés de glisse	++

Structure ondulée pour une absorption des salissures régulière et plus importante

Matériau

Microfibres, polyester, viscose



Appareils et consommables

Nettoyage du sol – Mops Wetrok

Microbrush-mop

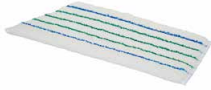

Application	Utilisation universelle sur tous les sols lisses et légèrement structurés, y compris sur les sols de sécurité jusqu'à R10, ne convient pas pour les surfaces huilées et cirées
Méthode	Lavage manuel avec système WetBox (mops pré-humidifiés), Lavage au mop avec spray, Lavage manuel, indirect et direct
Approprié pour	Balot avec bandes auto-agrippantes (fixation auto-agrippante) ou Drewell (poche/languette fixation)
Remarque	A = auto-agrippante, P/L = poche/languette
Composition	Microfibre 84 % polyester, 16 polypropylène

N° d'art.	Désignation	Fixation	Largeur de travail	UV
82819	Microbrush-mop 260	A	260 mm	1 pce
82820	Microbrush-mop 380	A	380 mm	1 pce
82821	Microbrush-mop 560	A	560 mm	1 pce
82822	Microbrush-mop 40	P/L	400 mm	1 pce
82883	Microbrush mop 450	P/L	450 mm	1 pce
82824	Microbrush-mop 50	P/L	500 mm	1 pce

Microsmooth-mop



Application	Utilisable sur tous les sols lisses et structurés, ne convient pas pour les sols huilés et cirés. Utiliser humide sur les sols brillants et en faïence
Méthode	Lavage manuel avec système WetBox (mops pré-humidifiés), Lavage au mop avec spray, Lavage manuel, indirect et direct
Approprié pour	Balot avec bandes auto-agrippantes (fixation auto-agrippante) ou Drewell (poche/languette fixation)
Remarque	A = auto-agrippante, P/L = poche/languette
Composition	Polyester, viscose

N° d'art.	Désignation	Fixation	Largeur de travail	UV
82825	Microsmooth-mop 380	A	380 mm	1 pce
82826	Microsmooth-mop 560	A	560 mm	1 pce
82828	Microsmooth-mop 40	P/L	400 mm	1 pce
82829	Microsmooth-mop 50	P/L	500 mm	1 pce

Silkysmooth-mop



Application	Utilisable sur tous les sols lisses et structurés, ainsi que sur les sols insensibles à l'humidité. Utiliser humidifié sur les sols en bois huilés et cirés, les sols brillants et en faïence
Méthode	Lavage manuel avec système WetBox (mops pré-humidifiés), Lavage au mop avec spray, Lavage manuel, indirect et direct
Approprié pour	Balot avec bandes auto-agrippantes (fixation auto-agrippante) ou Drewell (poche/languette fixation)
Remarque	A = auto-agrippante, P/L = poche/languette
Composition	Polyester, viscose

N° d'art.	Désignation	Fixation	Largeur de travail	UV
82830	Silkysmooth-mop 380	A	380 mm	1 pce
82831	Silkysmooth-mop 560	A	560 mm	1 pce
82832	Silkysmooth-mop 40	P/L	400 mm	1 pce
82833	Silkysmooth-mop 450	P/L	450 mm	1 pce
82834	Silkysmooth-mop 50	P/L	500 mm	1 pce

Appareils et consommables

Nettoyage du sol – Mops wetco

wetco micro-mop



Application	Utilisation universelle pour tous les sols lisses et structurés, convient également pour le carrelage à la verticale
Méthode	Lavage manuel avec système WetBox (mops pré-humidifiés), Lavage au mop avec spray
Approprié pour	Balait avec bandes auto-agrippantes (fixation auto-agrippante)
Remarque	A = auto-agrippante
Composition	Matériau de dessus: 80 % microfibres de polyester, 20 % polyamide / Face auto-agrippante: 100 % polyester
Dimensions	430 x 135 mm

N° d'art.	Désignation	Fixation	Largeur de travail	UV
82840	wetco micro-mop 380	A	380 mm	1 pce
82841	wetco micro-mop 560	A	560 mm	1 pce

wetco micromix-mop



Application	Utilisable sur tous les sols lisses, structurés et résistants à l'eau
Méthode	Lavage manuel, indirect et direct
Approprié pour	Drewell (poche/languette fixation)
Remarque	P/L = Poche/Languette
Composition	70 % coton, 30 % polyester

N° d'art.	Désignation	Fixation	Largeur de travail	UV
82847	wetco micromix-mop 40	P/L	400 mm	1 pce
82849	wetco micromix-mop 50	P/L	500 mm	1 pce

wetco flat-mop



Application	Utilisable sur tous les sols lisses, structurés et résistants à l'eau
Méthode	Lavage manuel, indirect et direct
Approprié pour	Drewell (poche/languette fixation)
Remarque	P/L = Poche/Languette
Composition	65 % polyester, 35 % viscose

N° d'art.	Désignation	Fixation	Largeur de travail	UV
82866	wetco flat-mop 40	P/L	400 mm	1 pce
82868	wetco flat-mop 50 à codage couleur	P/L	500 mm	1 pce

Appareils et consommables

Nettoyage du sol – Mops spéciales

Care-mop



Application Pour la désinfection de tous les sols lisses et légèrement structurés
Méthode Lavage manuel, Lavage au mop avec spray
Approprié pour Balit avec bandes auto-agrippantes (fixation auto-agrippante)
Remarque A = auto-agrippante
Composition 100 % polyester

N° d'art.	Désignation	Fixation	Largeur de travail	UV
82837	Care-mop 380	A	380 mm	1 pce
82838	Care-mop 560	A	560 mm	1 pce

Mop Vitroclean



Application Utilisation universelle pour tous les sols lisses et structurés, notamment dans les sanitaires
Méthode Lavage manuel, indirect et direct
Approprié pour Balit avec bandes auto-agrippantes (fixation auto-agrippante)
Remarque A = auto-agrippante
Composition 85 % microfibres (polyester, polyamide), 15 % polyuréthane

N° d'art.	Désignation	Fixation	Largeur de travail	UV
82869	Mop Vitroclean-260	A	260 mm	1 pce

Mop Florfix



Approprié pour Balit avec bandes auto-agrippantes (fixation auto-agrippante)
Remarque A = auto-agrippante

N° d'art.	Désignation	Fixation	Largeur de travail	UV
82862	Florfix-mop 560	A	560 mm	1 pce

Mop Kentucky



Approprié pour Pince à mops
Remarque P = Pince à mops

N° d'art.	Désignation	Fixation	UV
82002	Kentucky-mop 12	P	1 pce
82006	Kentucky-Mop 16	P	1 pce

Mop Kentucky antimicrobien



Approprié pour Pince à mops
Remarque P = Pince à mops

N° d'art.	Désignation	Fixation	UV
82008	Kentucky-mop 16 antimicrobien	P	1 pce

Appareils et consommables

Nettoyage du sol – Mops à usage unique

Silkysmooth –1–



Application	Pour la désinfection et pour tous les sols lisses et légèrement structurés
Méthode	Lavage au mop avec spray pour le nettoyage des escaliers ou de zones ciblées
Approprié pour	Balait avec bandes auto-agrippantes (fixation auto-agrippante) avec semelle micro auto-agrippante
Remarque	A = auto-agrippante
Composition	100 % microfibres en polyester

N° d'art.	Désignation	Fixation	Largeur de travail	UV
82859	Silkysmooth –1– 380	A	380 mm	1 pce = 50 mops

Micro woven –1–



Application	Approprié pour tous les sols lisses
Méthode	Lavage au mop avec spray pour le nettoyage des escaliers ou de zones ciblées
Approprié pour	Balait avec bandes auto-agrippantes (fixation auto-agrippante) avec semelle micro auto-agrippante
Remarque	A = auto-agrippante
Composition	100 % microfibres en polyester
Dimensions	39 x 10 cm

N° d'art.	Désignation	Fixation	Largeur de travail	UV
82857	Micro woven –1– 380	A	380 mm	1 pce = 20 mops
82858	Micro woven –1– 560	A	560 mm	1 pce = 20 mops

Micro nonwoven –1–



Application	Approprié pour tous les sols lisses et sols en bois
Méthode	Lavage au mop avec spray pour le nettoyage des escaliers ou de zones ciblées, Dépoussiérage du sol
Approprié pour	Balait avec bandes auto-agrippantes (fixation auto-agrippante) avec semelle micro auto-agrippante
Remarque	A = auto-agrippante

N° d'art.	Désignation	Fixation	Largeur de travail	UV
82855	Micro nonwoven –1– 380	A	380 mm	1 pce = 20 mops

Appareils et consommables

Nettoyage du sol/des murs – Frottoirs pour bords/taloches de nettoyage manuel et pads pour appareils

Frottoir pour bords, sans manche



Application	Elimination de salissures adhérentes dans des endroits difficiles d'accès tels que coins, bords, parois
Méthode	Récurage à l'eau ou à sec
Approprié pour	Maxi Pad et pad en fibres Microsol pour frottoir

N° d'art.	Désignation	UV
80112	Frottoir pour bords	1 pce

Accessoires nécessaires

81410	Manche en alu, 140 cm	1 pce
81413	Manche télescopique, 99–183 cm	1 pce
81416	Manche télescopique, 50–90 cm	1 pce

Taloche de nettoyage manuel



Application	Elimination de salissures adhérentes dans des endroits difficiles d'accès tels que coins, bords, parois
Méthode	Récurage à l'eau ou à sec
Approprié pour	Maxi-Pad ou pad en fibres Microsol pour frottoir

N° d'art.	Désignation	UV
80116	Taloche de nettoyage manuel, 24 × 10 cm	1 pce

Pad pour appareils en mélamine



Application	Elimination de salissures tenaces sur les sols et les murs
Méthode	Récurage humide
Approprié pour	Frottoir pour bords et taloche de nettoyage manuel
Remarque	Avant utilisation, humidifier avec de l'eau ou un détergent à base d'alcool, même pour un détachage ponctuel. Utiliser sur une large surface en exerçant une faible pression
Composition	Mousse de mélamine, polyester

Abrasivité	Mélamine	Très élevée	Pour toutes surfaces lisses, mais ne convient pas aux plastiques brillants ou mats et aux surfaces vernies (avant utilisation, procédez à un test sur une petite surface)
-------------------	----------	-------------	---

N° d'art.	Désignation	UV
82189	Pad pour appareils en mélamine	1 pce = 1 emb. de 5 pads

Appareils et consommables

Nettoyage du sol/des murs – Frottoirs pour bords/taloches de nettoyage manuel et pads pour appareils

Maxi-Pad



Application	Elimination des salissures adhérentes	
Méthode	Récurage à l'eau ou à sec	
Approprié pour	Frottoir pour bords et taloche de nettoyage manuel	
Composition	Maxi Pad blanc: 60 % polyester, 40 % liant acrylate / Maxi Pad vert: 30 % polyamide, 20 % liant résine phénolique, 50 % grain abrasif corindon/quartz / Maxi-Pad noir: 25 % polyamide, 25 % liant résine phénolique, 50 % grain abrasif corindon/quartz	

Abrasivité

Blanc	Faible	Pour toutes surfaces lisses, sauf les finitions brillantes, laquées ou acryliques
Vert	Moyen	Uniquement pour des surfaces résistantes aux rayures comme le nettoyage de fond d'un linoléum
Noir	Elevée	Uniquement pour des surfaces résistantes aux rayures comme le nettoyage de fond d'un PVC

N° d'art.	Désignation	UV	UV/carton
82156	Maxi Pad vert, 26 x 12 cm	1 pce = 1 emb. de 5 pads	5
82157	Maxi Pad noir, 26 x 12 cm	1 pce = 1 emb. de 5 pads	5
82149	Maxi Pad blanc, 26 x 12 cm	1 pce = 1 emb. de 5 pads	5

Pad en fibres Microsol pour frottoir



Application	Elimination des salissures adhérentes	
Méthode	Récurage à l'eau	
Approprié pour	Frottoir pour bords et taloche de nettoyage manuel	
Composition	Microfibre 100 % polyester (tricoté)	
Dimensions	25 x 12 cm	

Abrasivité

Microsol	Faible	Pour toutes surfaces lisses et légèrement structurées, également adapté pour les surfaces sensibles aux rayures comme la robinetterie ou les cabines de douche
----------	--------	--

N° d'art.	Désignation	UV	UV/carton
82158	Pad en fibres Microsol pour frottoir	1 pce = 1 emb. de 5 pads	1

Appareils et consommables

Nettoyage du sol – Appareils de lavage / applicateurs et accessoires

Raclette en caoutchouc, sans manche



Application	Pour évacuer les liquides comme l'eau des revêtements de sol lisses et légèrement structurés
Méthode	Nettoyage à sec et à l'eau
Approprié pour	Manche télescopique 99 - 183 cm, manche télescopique 50 - 90 cm, manche en aluminium 140 cm
Remarque	Racloir en plastique avec lèvre en caoutchouc mousse qui ne déteint pas
Composition	Polypropylène, caoutchouc, ABS
Dimensions	55 x 13 cm

N° d'art.	Désignation	Largeur de travail UV		UV/carton
80391	Raclette en caoutchouc, 55 cm	550 mm	1 pce	10 pces

Multi-raclette, sans manche



Application	Elimination des salissures non adhérentes et de l'eau sur les revêtements de sol et les murs lisses
Méthode	Nettoyage à sec et à l'eau, huilage
Approprié pour	Manche télescopique 99-183 cm, manche télescopique 50-90 cm, manche en aluminium 140 cm
Remarque	Outil en aluminium avec articulation et lèvre en caoutchouc qui ne déteint pas.
Composition	Polypropylène, aluminium, élastomère thermoplastique, polyamide

N° d'art.	Désignation	Largeur de travail UV	
80395	Multi-raclette, 50 cm	500 mm	1 pce

Accessoires en option

82395	Raclette de rechange pour multi-raclette	1 pce
-------	--	-------

Applicateur Florfix, sans manche



Application	Pour l'application de produits d'entretien et de protection sur les revêtements de sol lisses et légèrement structurés
Méthode	Traitement de protection: enduisage, cirage, imprégnation, huilage
Remarque	Outil en aluminium avec articulation
Livraison	Excl. housse

N° d'art.	Désignation	UV
80321	Outil d'application Florfix, 40 cm	1 pce

Accessoires nécessaires

82300	Housse Florfix	1 pce
-------	----------------	-------

Appareils et consommables

Nettoyage du sol – Appareils de lavage / applicateurs et accessoires

Manche en alu



Approprié pour Tous les appareils pour le nettoyage des sols

Composition Aluminium, polypropylène

Dimensions 2.2 x 140 cm

N° d'art.	Désignation	UV	UV/carton
81410	Manche en alu, 140 cm	1 pce	30

Manche télescopique



Approprié pour Tous les appareils pour le nettoyage des sols

Remarque Pour un travail ergonomique, adaptable à la morphologie des utilisateurs de toutes tailles, la hauteur recommandée est comprise entre l'épaule et le menton

Composition Aluminium, polypropylène, élastomères thermoplastiques, polyamide, polyoxyméthylène

Dimensions 2.2 x 99 - 183 cm

N° d'art.	Désignation	UV
81413	Manche télescopique, 99–183 cm	1 pce
81416	Manche télescopique, 50–90 cm	1 pce

Appareils et consommables

Nettoyage des vitres – Set de nettoyage des vitres

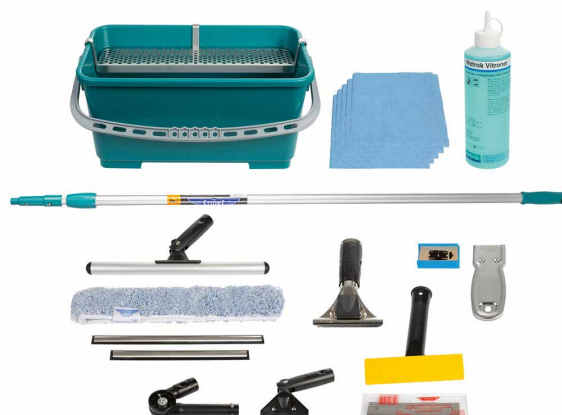

Set de nettoyage des vitres

N° d'art.	Désignation	UV
80256	Set de nettoyage des vitres	1 pce

Composé de

80245	Outil de mouillage avec articulation, 35 cm	1 pce
82233	Housse en microfibre, 35 cm	1 pce
81242	Poignée de tirette à vitres	1 pce
81243	Poignée de tirette à vitres articulée	1 pce
81200	Glissière avec caoutchouc, 25 cm	1 pce
81205	Glissière avec caoutchouc 35 cm	1 pce
80268	Manche télescopique, 2 × 120 cm	1 pce
80259	Élément coudé pour manche télescopique	1 pce
82241	Racloir à vitres, 4 cm sans lame	1 pce
82243	Lames de rechange, 4 cm	1 pce = 5 lames
80242	Racloir à vitres, 13 cm avec 1 lame	1 pce
82242	Lames de rechange, 13 cm	1 pce = 10 lames
80262	Seau nettoyage des vitres, 25 l	1 pce
80261	Grille pour seau vert de 25 l	1 pce
82072	Vitroclean 36 × 36 cm	1 pce = 1 emb. de 5 chiffons

Accessoires en option

80264	Kit de roulettes pour seau pour vitres 25 l (4 pces)	1 pce = 1 kit
-------	--	---------------

Appareils et consommables

Nettoyage des vitres – Set de nettoyage des vitres



Set de nettoyage des vitres basic tools

N° d'art.	Désignation	UV
80257	Set de nettoyage de vitres basic tools	1 pce

Composé de

80262	Seau nettoyage des vitres, 25 l	1 pce
80230	Outil de mouillage sans articulation, 35 cm	1 pce
82231	Housse hérisson, 35 cm	1 pce
80205	Tirette à vitres, 35 cm	1 pce
80243	Racloir à vitres, 4 cm avec 5 lames	1 pce
82238	GapMax	1 pce
82072	Vitroclean 36 x 36 cm	1 pce = 1 emb. de 5 chiffons

Accessoires en option

80264	Kit de roulettes pour seau pour vitres 25 l (4 pces)	1 pce = 1 kit
80261	Grille pour seau vert de 25 l	1 pce
80268	Manche télescopique, 2 x 120 cm	1 pce
80259	Élément coudé pour manche télescopique	1 pce
82243	Lames de rechange, 4 cm	1 pce = 5 lames
82233	Housse en microfibre, 35 cm	1 pce

Appareils et consommables

Nettoyage des vitres – Humecteurs et housses

Outil de mouillage avec articulation



Application	Lavage des surfaces vitrées et des parois de douche pour éliminer les salissures adhérentes ou non
Méthode	Nettoyage des vitres
Approprié pour	Housse hérissron et housse en microfibre
Livraison	Excl. housse
Composition	Aluminium, plastique
Dimensions	3.2 × 8.3 × 35 cm

N° d'art.	Désignation	UV	UV/carton
80245	Outil de mouillage avec articulation, 35 cm	1 pce	6

Accessoires nécessaires

82231	Housse hérissron, 35 cm	1 pce
82233	Housse en microfibre, 35 cm	1 pce

Accessoires en option

80268	Manche télescopique, 2 × 120 cm	1 pce
80269	Manche télescopique, 3 × 150 cm	1 pce
80259	Élément coudé pour manche télescopique	1 pce

Outil de mouillage sans articulation



Application	Lavage des surfaces vitrées et des parois de douche pour éliminer les salissures adhérentes ou non
Méthode	Nettoyage des vitres
Approprié pour	Housse hérissron et housse en microfibre
Livraison	Excl. housse
Composition	Plastique

N° d'art.	Désignation	UV	UV/carton
80220	Outil de mouillage sans articulation, 25 cm	1 pce	6
80230	Outil de mouillage sans articulation, 35 cm	1 pce	6
80235	Outil de mouillage sans articulation, 45 cm	1 pce	6

Accessoires en option

80268	Manche télescopique, 2 × 120 cm	1 pce
80269	Manche télescopique, 3 × 150 cm	1 pce
80259	Élément coudé pour manche télescopique	1 pce

Appareils et consommables

Nettoyage des vitres – Humecteurs et housses

Housse hérisson



Application Elimination de salissures profondément adhérentes comme les résidus de ciment et de plâtre sur des surfaces en verre et les parois de douche
Méthode Nettoyage des vitres
Approprié pour Outil de mouillage avec/sans articulation

N° d'art.	Désignation	UV	UV/carton
82221	Housse hérisson, 25 cm	1 pce	6
82231	Housse hérisson, 35 cm	1 pce	6
82235	Housse hérisson, 45 cm	1 pce	6

Housse en microfibres



Application Elimination des salissures adhérentes sur des surfaces de verre et les parois de douche
Méthode Nettoyage des vitres
Approprié pour Outil de mouillage avec/sans articulation

N° d'art.	Désignation	UV	UV/carton
82233	Housse en microfibre, 35 cm	1 pce	6
82237	Housse en microfibre, 45 cm	1 pce	6

Appareils et consommables

Nettoyage des vitres – Appareils et accessoires pour le nettoyage des vitres

Nettoyeurs pour vitres



Application	Elimination de liquides sur des surfaces, raclage de l'eau usée sur des surfaces en verre et les parois de douche	
Méthode	Nettoyage des vitres	
Approprié pour	Manche télescopique nettoyage des vitres	
Livraison	Tirette à vitres complet avec poignée et glissière avec caoutchouc	
Composition	Acier inoxydable, caoutchouc, ABS	
Dimensions	3 x 9 x 13 cm	

N° d'art.	Désignation	UV
80200	Tirette à vitres, 25 cm	1 pce
80205	Tirette à vitres, 35 cm	1 pce
80210	Tirette à vitres, 45 cm	1 pce
80211	Tirette à vitres, 55 cm	1 pce

Accessoires en option

80268	Manche télescopique, 2 x 120 cm	1 pce
80269	Manche télescopique, 3 x 150 cm	1 pce
80259	Élément coudé pour manche télescopique	1 pce

Poignée de nettoyeur à vitres



Remarque	Avec revêtement en néoprène facilitant la préhension, système de fermeture rapide et butée sur rail en caoutchouc	
-----------------	---	--

N° d'art.	Désignation	UV	UV/carton
81242	Poignée de tirette à vitres	1 pce	12
81243	Poignée de tirette à vitres articulée	1 pce	12

Glissière avec caoutchouc



Approprié pour	poignée de tirette à vitres et poignée de tirette à vitres articulée	
Livraison	Clips pour tirette à vitres incl.	

N° d'art.	Désignation	UV	UV/carton
81200	Glissière avec caoutchouc, 25 cm	1 pce	121
81205	Glissière avec caoutchouc 35 cm	1 pce	12
81210	Glissière avec caoutchouc 45 cm	1 pce	12
81211	Glissière avec caoutchouc 55 cm	1 pce	12

Caoutchouc de rechange



N° d'art.	Désignation	UV	UV/carton
82200	Caoutchouc de rechange, 25 cm	1 pce	12
82205	Caoutchouc de rechange, 35 cm	1 pce	12
82210	Caoutchouc de rechange, 45 cm	1 pce	12
82211	Caoutchouc de rechange, 55 cm	1 pce	12

Clips pour nettoyeur à vitres



Remarque	Pour le montage latéral du caoutchouc de rechange dans la glissière	
-----------------	---	--

N° d'art.	Désignation	UV
82220	Clips pour tirette à vitres	1 pce = 12 clips

Appareils et consommables

Nettoyage des vitres – Racloir à vitres

Racloir à vitres Pocket



Application Elimination des salissures très adhérentes sur les surfaces en verre non enduites
Méthode Nettoyage des vitres
Remarque Lame rétractable dans la poignée

N° d'art.	Désignation	UV
80243	Racloir à vitres, 4 cm avec 5 lames	1 pce
82241	Racloir à vitres, 4 cm sans lame	1 pce

Accessoires en option

82243	Lames de rechange, 4 cm	1 pce = 5 lames
-------	-------------------------	-----------------

Racloir à vitres rabattable



Application Elimination des salissures très adhérentes sur les surfaces en verre non enduites
Méthode Nettoyage des vitres
Remarque Avec protection de lame rabattable

N° d'art.	Désignation	UV
80240	Racloir à vitres, 10 cm avec 10 lames	1 pce

Accessoires en option

82240	Lames de rechange, 10 cm	1 pce = 25 lames
81242	Poignée de tirette à vitres	1 pce

Racloir à vitres avec poignée



Application Elimination des salissures très adhérentes sur les surfaces en verre non enduites
Méthode Nettoyage des vitres
Remarque Avec protection de lame enfichable

N° d'art.	Désignation	UV
80242	Racloir à vitres, 13 cm avec 1 lame	1 pce

Accessoires en option

82242	Lames de rechange, 13 cm	1 pce = 10 lames
-------	--------------------------	------------------

Appareils et consommables

Nettoyage des vitres – Accessoires

Seau pour le nettoyage des vitres



Approprié pour Appareils de nettoyage des vitres jusqu'à 45 cm de longueur

N° d'art.	Désignation	UV
80262	Seau nettoyage des vitres, 25 l	1 pce

Accessoires en option

80264	Kit de roulettes pour seau pour vitres 25 l (4 pces)	1 pce = 1 kit
80261	Grille pour seau vert de 25 l	1 pce

Élément coudé



N° d'art.	Désignation	UV
80259	Élément coudé pour manche télescopique	1 pce

Manche télescopique



Application Nettoyage des vitres et dépoussiérage
Méthode Dépoussiérage, Nettoyage des vitres
Approprié pour Humecteur, nettoyeur à vitres, racloir à vitres avec poignée, balai pour plafond
Composition Aluminium, plastique

N° d'art.	Désignation	UV
80268	Manche télescopique, 2 x 120 cm	1 pce
80269	Manche télescopique, 3 x 150 cm	1 pce

Accessoires en option

80259	Élément coudé pour manche télescopique	1 pce
-------	--	-------

Ceinture porte-outils



Application Nettoyage des vitres
Approprié pour Porte-outils
Composition Fibres synthétiques (nylon)

N° d'art.	Désignation	UV
80281	Ceinture porte-outils, 110 cm max.	1 pce

Porte-outils



Application Nettoyage des vitres
Méthode Nettoyage des vitres
Approprié pour Ceinture porte-outils
Composition Plastique

N° d'art.	Désignation	UV
80280	Porte-outils	1 pce

Appareils et consommables

Dépoussiérage / Balayage – Appareils de dépoussiérage

Plumeau



Application	Élimination de la poussière et des salissures non adhérentes sur les surfaces difficiles d'accès	
Méthode	Dépoussiérage	
Approprié pour	Manche télescopique pour plumeau 77-136 cm, housses à usage unique ProDuster, manche télescopique 2 x 120 cm, manche télescopique 3 x 150 cm, élément coudé pour manche télescopique	
Remarque	Les housses à usage unique ProDuster simplifient le nettoyage et se jettent, après utilisation, avec la poussière ramassée.	
Composition	Polypropylène, métal	
Dimensions	15 x 48 cm	

N° d'art.	Désignation	UV
80267	Plumeau	1 pce

Accessoires en option

82535	Housses à usage unique ProDuster	1 pce = 50 lames
80282	Manche télescopique pour plumeau, 77-136 cm	1 pce
80268	Manche télescopique, 2 x 120 cm	1 pce
80269	Manche télescopique, 3 x 150 cm	1 pce

Micro-Flexo



Application	Élimination de la poussière et des salissures non adhérentes sur les surfaces difficiles d'accès	
Méthode	Dépoussiérage	
Approprié pour	Housses en microfibrilles, housses à usage unique Micro-Flexo, manche télescopique 99-183 cm, manche télescopique 50-90 cm, manche en aluminium 140 cm	
Remarque	Outil flexible, idéal pour les radiateurs et les cadres de portes, etc. Capture la poussière dans les microfibrilles, housses à usage unique. Recommandées en cas de salissures importantes. Utilisation de housses à usage unique sans housse en microfibrilles	
Livraison	Avec housse en microfibrilles (1 pce)	
Dimensions	6 x 69,5 cm	

N° d'art.	Désignation	UV	UV/carton
80504	Micro-Flexo	1 pce	10 pces

Accessoires en option

82543	Housses en microfibrilles	1 pce = 3 housses
82003	Housses à usage unique Micro-Flexo	1 pce = 12 housses
81410	Manche en alu, 140 cm	1 pce
81413	Manche télescopique, 99-183 cm	1 pce
81416	Manche télescopique, 50-90 cm	1 pce

Balai pour plafond



Application	Élimination des toiles d'araignée et des salissures non adhérentes	
Méthode	Dépoussiérage	
Approprié pour	Manche télescopique 2 x 120 cm, manche télescopique 3 x 150 cm, élément coudé pour manche télescopique, manche télescopique pour plumeau 77-136 cm	
Remarque	Pour une utilisation appropriée, un manche télescopique est nécessaire.	
Composition	Plastique, métal, polypropylène	
Dimensions	30,7 x 20,5 x 20,5 cm	

N° d'art.	Désignation	UV	UV/carton
80276	Balai pour plafond	1 pce	6 pces

Accessoires en option

80268	Manche télescopique, 2 x 120 cm	1 pce
80269	Manche télescopique, 3 x 150 cm	1 pce
80259	Élément coudé pour manche télescopique	1 pce
80282	Manche télescopique pour plumeau, 77-136 cm	1 pce

Appareils et consommables

Déoussiérage / Balayage – Balais

Balais de crin, sans manche



Application Elimination de grosses salissures non adhérentes à l'intérieur
Méthode Balayage manuel
Remarque Ne doit pas entrer en contact avec l'eau
Composition Corps: 100 % polypropylène (PP), Poils: 70 % crin de cheval, 30 % Polymax

N° d'art.	Désignation	UV
80285	Balais de crin, 29 cm	1 pce
80286	Balais de crin, 40 cm	1 pce

Accessoires nécessaires

80288	Manche en alu Ø 22 mm, 145 cm	1 pce
-------	-------------------------------	-------

Balais polyester, sans manche



Application Elimination de grosses salissures non adhérentes à l'extérieur
Méthode Balayage manuel
Remarque N'est pas incompatible à l'eau
Composition Corps: 100 % polypropylène (PP), Poils: 100 % Polymex (Polyester PET recyclé)

N° d'art.	Désignation	UV
80287	Balais polyester, 60 cm	1 pce

Accessoires nécessaires

80288	Manche en alu Ø 22 mm, 145 cm	1 pce
-------	-------------------------------	-------

Ramassoire avec balayette



Application Elimination des salissures non adhérentes
Méthode Balayage manuel
Approprié pour SmartCar, EasyCar, Klappboy
Composition 100 % polyéthylène téréphtalate (PET)
Dimensions 310 x 320 x 245 mm

N° d'art.	Désignation	UV	UV/carton
80290	Ramassoire avec balayette	1 pce	6 pces

Kit balayage avec manche



Application Elimination des salissures non adhérentes
Méthode Balayage manuel
Remarque Ramassoire en plastique avec poignée ergonomique et lèvres d'étanchéité en caoutchouc, balayette avec poils en plastique lavables

N° d'art.	Désignation	UV
80291	Kit balayage avec manche	1 pce

Appareils et consommables

Divers – Produits spéciaux

Brosse à joints GapMax



Brosse à joints efficace pour utilisation universelle. Utilisation ergonomique avec manche aluminium et adaptateur GapMax

Application Nettoyage de joints, de cadres et de profilés de fenêtres

Méthode Récurage à l'eau

Approprié pour Adaptateur GapMax, manche en aluminium 140cm

Composition Polypropylène, Polybutylenterephthalat

N° d'art.	Désignation	UV
82238	GapMax	1 pce

Accessoires en option

82239	Adaptateur GapMax	1 pce
81410	Manche en alu, 140 cm	1 pce

Adaptateur GapMax



Adaptateur pour utilisation du GapMax avec le manche aluminium

Application Nettoyage de joints, de cadres et de profilés de fenêtres

Méthode Récurage à l'eau

Approprié pour Adaptateur GapMax, manche en aluminium

Composition Polypropylène (PP)

N° d'art.	Désignation	UV
82239	Adaptateur GapMax	1 pce

Picker (pince à déchets)



Application Absorption des déchets

Remarque Absorption ergonomique sans contact direct avec les salissures

N° d'art.	Désignation	UV
81460	Pince à déchets, 100 cm	1 pce

Spatule



Application Elimination de salissures profondément adhérentes comme les chewing-gums

Remarque Egalement adapté pour les surfaces sensibles aux rayures

N° d'art.	Désignation	UV	UV/carton
81470	Spatule blanc en plastique, 7,5 cm	1 pce	10

Multibox



Application Boîte de transport pour les ustensiles de nettoyage

Remarque Idéale comme accessoire sur le chariot de nettoyage

N° d'art.	Désignation	UV	CHF/pce	Cat.
82582	Multibox, 32,5 × 28 × 26 cm	1 pce	47.20	B

Appareils et consommables

Divers – Produits spéciaux

Barrages anti-saletés (tapis anti-saletés)

Paillason résistant avec grande capacité d'absorption de l'eau et de la saleté, idéal pour les entrées très fréquentées.

Remarque Difficilement inflammable (EN 13501-1: Cfl-s¹)

Composition 100 % polyamide, dos en PVC sans phtalate



N° d'art.	Désignation	UV
80936	Gardamat anthracite, 130 cm	par cm linéaire
80937	Gardamat gris, 130 cm	par cm linéaire

Appareils et consommables

Sécurité au travail - Vêtements de protection

Équipement de protection individuelle (EPI)

Votre protection efficace contre les substances chimiques et infections



Les produits de protection sont plus importants que jamais au cours du travail quotidien. Ils remplissent deux fonctions importantes:

- Ils protègent les mains et la peau contre tout contact avec les substances chimiques.
- Ils protègent contre le risque de propagation d'une infection et offrent une protection contre toute contamination (virus).

Vous trouverez ici un court aperçu des **trois principaux produits de protection**:



Gants de protection



Lunettes de protection



Masque de protection



Appareils et consommables

Sécurité au travail - Vêtements de protection

1. Gants de protection

Si le personnel est en contact avec des produits chimiques ou des surfaces contaminées, le port des gants est indispensable. Ils offrent une protection contre les produits chimiques nocifs pour la peau et contre les germes. Les gants de protection Wetrok offrent une protection élevée contre les produits chimiques, les germes et une grande partie des virus, bactéries et champignons.

Gants à usage unique en nitrile

Les gants à usage unique en nitrile Wetrok de haute qualité (taille S, M, L ou XL) ont été testés, sont certifiés et extrêmement agréables à porter. En outre, ils ont les caractéristiques suivantes:

- antiallergique
- résistant à la déchirure
- élimine l'huile et la graisse

Gants multiusages

Les gants multi-usages Wetrok sont réutilisables de nombreuses fois et offrent un confort de port maximum. Le gros avantage supplémentaire se trouve à l'intérieur: la doublure interne floquée en coton empêche toute transpiration excessive. En outre, les gants ont les caractéristiques suivantes:

- antiallergique
- résistant à la déchirure
- mécaniquement protecteur selon EN 388



2. Lunettes de protection

Le port d'une protection oculaire est impératif dès que le personnel est en contact avec des produits chimiques. Les lunettes de protection Wetrok sont testées, certifiées selon DIN EN 166 et offrent une protection élevée contre les produits chimiques, les poussières, les rayons UV et les effets mécaniques. Elles offrent également les avantages suivants:

- protection latérale supplémentaire
- arc adaptable individuellement (longueur et hauteur) pour un confort de port maximal
- protection partielle de la conjonctive contre les gouttelettes et les éclaboussures infectieuses



3. Masques de protection

Les masques réduisent le risque de propagation d'une infection. La promesse Wetrok: des masques faciaux de haute qualité, testés et certifiés pour la meilleure protection possible ainsi qu'un confort de port maximum.

Masque facial médical type IIR (= protection de l'environnement)

Le masque facial médical de type IIR réduit la transmission des agents pathogènes par les gouttelettes. Il offre une protection contre la propagation de l'infection en cas d'épidémie. Les masques faciaux médicaux de Wetrok offrent les caractéristiques suivantes:

- Une très haute efficacité de filtration bactérienne
- Une faible résistance respiratoire
- Un grand confort de port



Masque de protection respiratoire FFP2 (=protection de l'utilisateur et de son environnement)

Le masque respiratoire FFP2 protège contre les aérosols, la poussière et la fumée. En période de pandémie, le masque FFP2 offre notamment un très haut niveau de protection contre la transmission des virus pour la personne qui le porte et l'environnement. Cela signifie que les masques FFP2 assurent le plus haut niveau de sécurité et peuvent être portés plus longtemps que les masques médicaux. Les masques FFP2 Wetrok offrent les caractéristiques suivantes:

- Un confort exceptionnellement élevé
- Un ajustement optimal et une étanchéité maximale grâce aux pinces nasales modelables
- Une fixation flexible grâce à un clip (derrière l'oreille ou derrière la tête)



Appareils et consommables

Sécurité au travail – Vêtement de protection

Gants jetables en nitrile eco-plus



Gant à usage unique ultrarésistant avec une résistance élevée aux produits chimiques et aux huiles - idéal pour tous les travaux de nettoyage professionnels

Remarque Gants à usage unique non poudrés, antiallergiques, emballés dans une boîte en carton
Composition Nitrile
Dimensions 240 mm

N° d'art.	Désignation	UV	UV/carton
82664	Gants nitrile à usage unique, bleu, eco-plus, S	1 pce = 100 gants	10 boîtes
82665	Gants nitrile à usage unique, bleu, eco-plus, M	1 pce = 100 gants	10 boîtes
82666	Gants nitrile à usage unique, bleu, eco-plus, L	1 pce = 100 gants	10 boîtes
82667	Gants nitrile à usage unique, bleu, eco-plus, XL	1 pce = 100 gants	10 boîtes

Gants jetables en nitrile noir



Gant à usage unique ultrarésistant avec une résistance élevée aux produits chimiques et aux huiles - idéal pour tous les travaux de nettoyage professionnels

Remarque Gants à usage unique non poudrés, antiallergiques, emballés dans une boîte en carton
Livraison Attention: taille XL = 90 gants
Composition Nitrile
Dimensions 240 mm

N° d'art.	Désignation	UV	UV/carton
82627	Gants à usage unique en nitrile noir, S	1 pce = 100 gants	10 boîtes
82628	Gants à usage unique en nitrile noir, M	1 pce = 100 gants	10 boîtes
82629	Gants à usage unique en nitrile noir, L	1 pce = 100 gants	10 boîtes
82630	Gants à usage unique en nitrile noir, XL	1 pce = 100 gants	10 boîtes

Gants multi-usages



Le gant en latex naturel de haute qualité offre une bonne protection contre les produits chimiques, les acides et les bases - idéal pour tous les travaux de nettoyage professionnels

Remarque Gants réutilisables, emballés par paires
Composition Latex avec flocc de coton

N° d'art.	Désignation	UV	UV/carton
82595	Gants multi-usages S	1 pce = 1 paire	50 paires
82596	Gants multi-usages M	1 pce = 1 paire	50 paires
82597	Gants multi-usages L	1 pce = 1 paire	50 paires
82598	Gants multi-usages XL	1 pce = 1 paire	50 paires
82614	Gants multi-usages S, multiples	1 pce = 1 emb. de 10 paires	5 paquets
82615	Gants multi-usages M, multiples	1 pce = 1 emb. de 10 paires	5 paquets
82616	Gants multi-usages L, multiples	1 pce = 1 emb. de 10 paires	5 paquets
82617	Gants multi-usages XL, multiples	1 pce = 1 emb. de 10 paires	5 paquets

Appareils et consommables

Sécurité au travail – Vêtement de protection

Lunettes de protection



Lunettes de protection incassables pour une protection optimale contre les produits chimiques, les effets mécaniques, les rayons UV ainsi que les effets thermiques

Remarque Lunettes de sécurité avec verre de protection, y compris protection latérale. Temple réglable en longueur et en hauteur.

N° d'art.	Désignation	UV
82620	Lunettes de protection	1 pce

Masque de protection respiratoire FFP2



Masque de protection respiratoire de haute qualité, d'un grand confort de port, sans valve, pour la protection contre les poussières, les fumées et les aérosols dangereux pour la santé, ainsi que contre la transmission des virus

Remarque Durée de port maximale (5 sessions de travail de 75 minutes selon DGUV)

N° d'art.	Désignation	UV
82690	Masque de protection respiratoire FFP2 blanc	1 pce. = 1 masque respiratoire
82691	Masque de protection respiratoire FFP2 blanc (1 boîte)	1 pce = 1 carton avec 20 masques

Masque facial médical type IIR



Le masque facial médical offre un grand confort de port, diminue le risque d'une propagation des infections et réduit la transmission des agents pathogènes par les gouttelettes sécrétées.

Remarque Durée de port maximale 2 à 3 heures (dans les hôpitaux, 2 heures maximum)

N° d'art.	Désignation	UV
82622	Masque facial médical type IIR	1 pce = 1 carton de 50 masques

Masque facial médical noir type IIR



Le masque facial médical offre un grand confort de port, diminue le risque d'une propagation des infections et réduit la transmission des agents pathogènes par les gouttelettes sécrétées.

Remarque Durée de port maximale 2 à 3 heures (dans les hôpitaux, 2 heures maximum)

N° d'art.	Désignation	UV
82623	Masque facial médical de type IIR bk	1 pce = 1 carton de 50 masques

Appareils et consommables

Sécurité au travail – Produits spéciaux

Douche oculaire Sterisol



Rinçage stérile des yeux - un premier secours rapide et simple pour toutes sortes d'accidents impliquant des lésions oculaires. Bouteille à usage unique avec dispositif de rinçage.

N° d'art.	Désignation	UV
19658	Douche oculaire Sterisol	1 pce = 2 x 1 l + support
19659	Douche oculaire Sterisol	

Panneau de signalisation



Le panneau de signalisation Wetrok sert à identifier les revêtements de sol mouillés ou humides et à donner un avertissement général afin de réduire le risque d'accident.

Composition Polypropylène

N° d'art.	Désignation	UV	UV/carton
80189	Panneau de signalisation	1 pce	10



Chariot de nettoyage

Vos tarifs actuels à tout moment. Se connecter à la boutique en ligne:



Chariot de nettoyage

Inhaltsverzeichnis

Chariot de nettoyage	Page	Chariot de nettoyage	Page	Chariot de nettoyage	Page
KeyCar configuré		Modules d'extension et kits de montage SmartCar		EasyCar	
KeyCar Small	192	Module d'extension SmartCar pour poignée coulissante ouverte	210	Aperçu des pièces détachées et accessoires	223
Autocollant KeyCar	192	SmartCar Double poignée coulissante articulée avec porte-manche	210	Seau à roulettes	
KeyCar Medium PI	193	Module d'extension SmartCar pour le porte-sac Q Base	211	Socar	
KeyCar Medium PE	194	Module d'extension SmartCar pour le porte-sac Q Base avec couvercle	211	Socar S18 avec essoreuse à mops	223
KeyCar Large PI	195	Module d'extension SmartCar pour le porte-sac Q Base avec couvercle, pédale	211	Socar K15	223
Chariot de nettoyage		SmartCar Kit de montage porte-sac Q pliant	211	Socar K30	223
KeyCar		SmartCar Kit de montage porte-sac Q pliant avec pédale	211	Socar L15	224
Aperçu des pièces détachées et accessoires	196	SmartCar Kit de montage porte-sac Q amovible avec pédale	212	Socar L30	224
Chariot de nettoyage		SmartCar Kit de montage porte-sac Q amovible avec pédale	212	Seau à roulettes	
SmartCar configuré fermé		SmartCar Kit de montage porte-sac Q amovible avec couvercle et portes battantes	212	Wetcar	
SmartCar Compact Q	199	SmartCar Kit de montage porte-sac Q amovibleavec couvercle, pédale et portes battantes	212	Wetcar N22	225
SmartCar Mini 10	200	Kit de montage SmartCar Plus	213	Wetcar N37	225
SmartCar Medium 10 KL	201	Kit de montage SmartCar Plus M	213	Essoreuses	
SmartCar Medium 10 AK	202	Kit de montage SmartCar Allround	214	Essoreuses à mops	
Chariot de nettoyage		Kit de montage SmartCar Advance	214	Essoreuse à mops en plastique pour Socar S18	226
SmartCar configuré ouvert		Kit de montage SmartCar Socar K30	214	Essoreuse à mops en plastique	226
SmartCar Hopital Plus GL2	203	Kit de montage SmartCar paroi perforée coulissant	215	Essoreuse plate en acier chromé	226
SmartCar Compact GL1	204	Kit de montage aspirateur à sec	215	Linge / sacs	
SmartCar Compact Basic GL1	205	Chariot de nettoyage		Housses de lavage	
SmartCar Kombi Allround GL1	206	SmartCar		Housse de lavage avec cordelette	227
SmartCar Competence WL2	207	Pièces détachées SmartCar	216	Housse de lavage avec bouton	227
Chariot de nettoyage		Accessoires SmartCar	218	Housse de lavage Hopital	227
SmartCar préconfiguré (ouvert)		Chariot de nettoyage		Housse de lavage Hopital KeyCar	227
WetBox SmartCar M1	208	EasyCar		Linge / sacs	
WetBox SmartCar L1	208	EasyCar Mini	220	Sacs	
WetBox SmartCar L2	208	EasyCar Lavage manuel	220	Sac à usage multiple	228
Chariot de nettoyage		EasyCar Bureau	221	Sac à déchets	228
SmartCar Module de base (ouvert)		EasyCar Combi	221	Sac à déchets	228
Module de base M1	209	Easy Car Combi Advance	222	Sac à usage unique pour poly-sac	228
Module de base L1	209			Chariots à déchets	
Module de base L2	209			Klappboy et accessoires	

Appareils et consommables

Chariot de nettoyage



Wetrok KeyCar

Votre clé pour une présence et une sécurité accrues

Le design extérieur libre du KeyCar attirera tous les regards. Logo, image ou inscription, votre design personnel fera du KeyCar Wetrok un messenger roulant. La taille et les pièces intérieures du chariot peuvent être choisies librement.

Le chariot de nettoyage verrouillable offre en outre davantage de sécurité, évitant que les personnes non autorisées n'entrent en contact avec les agents chimiques de nettoyage. Un aspect sécuritaire particulièrement appréciable dans les maisons de retraite et médicalisées ou les jardins d'enfants.



Wetrok SmartCar

Votre centrale de nettoyage intelligente

Le SmartCar est plus qu'un simple chariot de nettoyage – c'est votre centrale de nettoyage à roulettes personnelle. Avec le SmartCar, vous avez toujours tout sous la main, sans devoir courir de gauche à droite. Et si les exigences de nettoyage devaient changer, vous pouvez immédiatement reconfigurer votre SmartCar et l'adapter à vos nouveaux besoins.

Un système modulaire pour chaque application:

Vous avez le choix: chariot complètement configuré ou préconfiguré, conception de votre chariot en quelques étapes à partir de modules de base et de modules d'extension définis, ou encore composition personnalisée de votre chariot pour qu'il réponde de A à Z à 100 % à vos besoins.



Wetrok EasyCar

Votre aide au transport à prix avantageux

EasyCar est l'alternative économique au Wetrok SmartCar. Le chariot de nettoyage très robuste et polyvalent existe en cinq variantes pour les applications les plus diverses. Après un montage simple et rapide, l'EasyCar est directement utilisable. Chariot de transport livré monté contre paiement d'un supplément.



Appareils et consommables

Chariot de nettoyage – KeyCar

Wetrok KeyCar – votre clé pour une présence et une sécurité accrues

Grâce au design extérieur librement sélectionnable, le Wetrok KeyCar convainc – en combinaison avec le système de nettoyage – du point de vue esthétique et attire tous les regards. Le carter du chariot verrouillable offre beaucoup de surface libre pour un meilleur rangement. Le chariot de nettoyage verrouillable garantit en outre un haut niveau de sécurité et empêche les personnes non autorisées d'accéder aux agents chimiques de nettoyage; cela est, par exemple, très utile dans les maisons de repos ou les écoles maternelles.

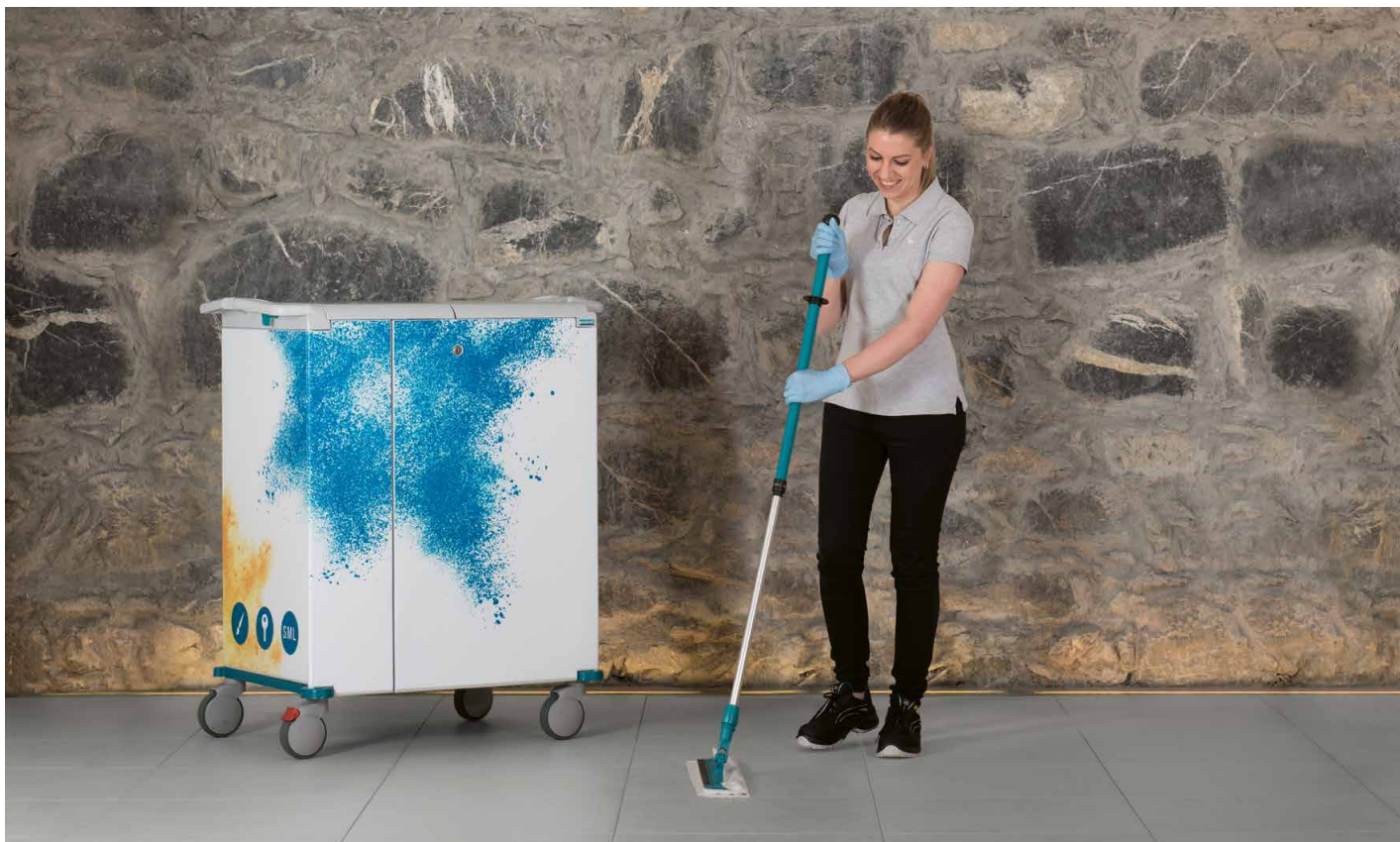

Chariot de nettoyage



Un design personnalisé

Que ce soit un logo, une image ou un message, le chariot peut prendre l'apparence de votre choix.



Sécurité

Les portes verrouillables empêchent les personnes non autorisées d'accéder aux agents chimiques de nettoyage.



Parfaitement adapté à vos besoins

Le Wetrok KeyCar est disponible en trois dimensions: Small, Medium et Large. Il existe des chariots configurés dans chaque dimension pouvant être directement commandés tels qu'ils sont ou comme inspiration pour concevoir votre propre chariot personnalisé.



**Tout ce dont vous avez besoin:
Il est naturellement possible de choisir
personnellement son équipement intérieur.**

Chariot de nettoyage

Chariot de nettoyage – KeyCar configuré



KeyCar Small

Application	Nettoyage d'entretien de surfaces, également adapté pour ranger des ustensiles de toutes sortes
Méthode	Fourniture, élimination (en option), nettoyage humide des surfaces
déchets	Porte-sac externe en option
Dimensions L/H/P	63 x 118 x 61 cm
Roulettes Ø	125 mm

N° d'art.	Désignation	UV
80973	KeyCar Small	1 pce

Composé de		Pce/chariot	
81830	Kit de base S sans roulettes	1 pce	1
81835	Roulettes ST Ø 125 mm	1 pce	2
81836	Roulette ST Ø 125 mm avec frein	1 pce	2
81847	Rail, 16 cm	1 pce	1
81850	Pince à manche, 20-30	1 pce	1
81849	Crochet	1 pce	1
81860	Box petit	1 pce	2
81861	Box grand	1 pce	2
81862	Box à linge	1 pce	1
81724	Seau SmartCar 8 l vert	1 pce	1
81725	Seau SmartCar 8 l bleu	1 pce	1

Accessoires en option

81867	Étagère pour KeyCar S+M+L(g.)+L(dr.)	1 pce
81871	Boîte étroite	1 pce
82592	Housse de lavage avec cordelette, 60 x 90 cm	1 pce
81900	Fixation RAM	1 kit
81907	Berceau RAM Tab-Tite 3U	1 pce

Autocollant KeyCar

Remarque Exemples de design visibles sur le flyer KeyCar



N° d'art.	Désignation	UV
413	Autocollant KeyCar Small	1 pce
414	Autocollant KeyCar Medium	1 pce
415	Autocollant KeyCar Large	1 pce

Chariot de nettoyage

Chariot de nettoyage – KeyCar configuré



KeyCar Medium PI

Application	Nettoyage d'entretien de surfaces, également adapté pour ranger des ustensiles de toutes sortes
Méthode	Fourniture, élimination, nettoyage humide des surfaces, dépeussierage du sol, lavage manuel avec le système Wetbox
déchets	Porte-sac externe en option
Dimensions L/H/P	100 × 118 × 61 cm
Roulettes Ø	125 mm

N° d'art.	Désignation	UV
80974	KeyCar Medium PI	1 pce

Composé de		Pce/chariot	
81831	Kit de base KeyCar M sans roulettes	1 pce	1
81835	Roulettes ST Ø 125 mm	1 pce	2
81836	Roulette ST Ø 125 mm avec frein	1 pce	2
81840	Cadre de porte sec, droite	1 pce	1
81843	Porte-rouleaux Masslinn, droite	1 pce	1
81847	Rail, 16 cm	1 pce	1
81848	Rail pour appareils, 48 cm	1 pce	1
81850	Pince à manche, 20-30	1 pce	2
81851	Pince à manche, 25-35	1 pce	1
81849	Crochet	1 pce	2
81854	Porte-sac interne avec poignée	1 pce	1
81860	Box petit	1 pce	1
81861	Box grand	1 pce	4
81863	Trolley box à linge	1 pce	1
81852	Pince à manche pour cadre	1 pce	1
81853	Support pour Balit	1 pce	1
81866	Manche télescopique Ergo	1 pce	2
81724	Seau SmartCar 8 l vert	1 pce	1
81725	Seau SmartCar 8 l bleu	1 pce	1

Accessoires en option

81747	Wetbox 15 l	1 pce
81711	Bac de mouillage	1 pce
81856	Housse pour porte-sac interne	1 pce
80517	Balit 560 avec semelle pad	1 pce
80547	Balit 380 avec bandes auto-agrippantes	1 pce
80189	Panneau de signalisation	1 pce
82592	Housse de lavage avec cordelette, 60 × 90 cm	1 pce

Chariot de nettoyage

Chariot de nettoyage – KeyCar configuré



KeyCar Medium PE

Application	Nettoyage d'entretien de surfaces, également adapté pour ranger des ustensiles de toutes sortes
Méthode	Fourniture, élimination, nettoyage humide des surfaces, dépoussiérage du sol, lavage manuel avec système de dosage
Livraison	Housse pour porte-sac externe incluse
déchets	Porte-sac externe en option
Dimensions L/H/P	136 × 118 × 61 cm
Roulettes Ø	125 mm

N° d'art.	Désignation	UV
80975	KeyCar Medium PE	1 pce

Composé de		Pce/chariot	
81831	Kit de base KeyCar M sans roulettes	1 pce	1
81836	Roulette ST Ø 125 mm avec frein	1 pce	2
81841	Cadre de porte pour système de dosage, droite	1 pce	1
81844	Système de dosage 6 l	1 pce	1
81845	Box pour système de dosage	1 pce	1
81846	Récepteur de mops pour système de dosage	1 pce	2
81847	Rail, 16 cm	1 pce	1
81848	Rail pour appareils, 48 cm	1 pce	1
81850	Pince à manche, 20-30	1 pce	2
81851	Pince à manche, 25-35	1 pce	1
81849	Crochet	1 pce	2
81858	Couvercle pour porte-sac externe	1 pce	1
81859	Housse pour porte-sac externe	1 pce	1
81857	Porte-sac externe	1 pce	1
81860	Box petit	1 pce	3
81861	Box grand	1 pce	3
81862	Box à linge	1 pce	1
81863	Trolley box à linge	1 pce	1
81835	Roulettes ST Ø 125 mm	1 pce	2
81852	Pince à manche pour cadre	1 pce	1
81853	Support pour Balit	1 pce	1
81866	Manche télescopique Ergo	1 pce	2
81724	Seau SmartCar 8 l vert	1 pce	1
81725	Seau SmartCar 8 l bleu	1 pce	1

Accessoires en option

80517	Balit 560 avec semelle pad	1 pce
80547	Balit 380 avec bandes auto-agrippantes	1 pce
81865	Porte-rouleaux Masslinn pour box grand	1 pce
80189	Panneau de signalisation	1 pce
82592	Housse de lavage avec cordelette, 60 × 90 cm	1 pce

Chariot de nettoyage

Chariot de nettoyage – KeyCar configuré



KeyCar Large PI

Application	Nettoyage d'entretien de surfaces, également adapté pour ranger des ustensiles de toutes sortes
Méthode	Fourniture, élimination, nettoyage humide des surfaces, dépoussiérage du sol, lavage manuel avec système de dosage
déchets	Porte-sac externe en option
Dimensions L/H/P	137 × 118 × 61 cm
Roulettes Ø	125 mm

N° d'art.	Désignation	UV
80976	KeyCar Large PI	1 pce

Composé de		Pce/chariot	
81832	Kit de base KeyCar L sans roulettes	1 pce	1
81835	Roulettes ST Ø 125 mm	1 pce	2
81836	Roulette ST Ø 125 mm avec frein	1 pce	2
81839	Cadre de porte sec, gauche	1 pce	1
81842	Porte-rouleaux Masslinn, gauche	1 pce	1
81841	Cadre de porte pour système de dosage, droite	1 pce	1
81844	Système de dosage 6 l	1 pce	1
81845	Box pour système de dosage	1 pce	1
81846	Récipient de mops pour système de dosage	1 pce	2
81848	Rail pour appareils, 48 cm	1 pce	2
81850	Pince à manche, 20-30	1 pce	4
81851	Pince à manche, 25-35	1 pce	2
81855	Porte-sac interne avec pédale	1 pce	1
81860	Box petit	1 pce	4
81861	Box grand	1 pce	4
81862	Box à linge	1 pce	1
81863	Trolley box à linge	1 pce	1
81866	Manche télescopique Ergo	1 pce	2
81724	Seau SmartCar 8 l vert	1 pce	1
81725	Seau SmartCar 8 l bleu	1 pce	1

Accessoires en option

81856	Housse pour porte-sac interne	1 pce
80517	Balot 560 avec semelle pad	1 pce
80547	Balot 380 avec bandes auto-agrippantes	1 pce
80189	Panneau de signalisation	1 pce
82592	Housse de lavage avec cordelette, 60 × 90 cm	1 pce

Chariot de nettoyage

Chariot de nettoyage – KeyCar

Aperçu des pièces détachées et accessoires

N°	N° d'art.	Désignation	UV
1	81830	Kit de base S sans roulettes	1 pce
2	81831	Kit de base KeyCar M sans roulettes	1 pce
3	81832	Kit de base KeyCar L sans roulettes	1 pce
4	81835	Roulettes ST Ø 125 mm	1 pce
5	81836	Roulette ST Ø 125 mm avec frein	1 pce
6	81837	Cadre de porte vide, gauche	1 pce
7	81838	Cadre de porte vide, droite	1 pce
8	81839	Cadre de porte sec, gauche	1 pce
9	81840	Cadre de porte sec, droite	1 pce
10	81841	Cadre de porte pour système de dosage, droite	1 pce
11	81872	Cadre de porte mops pré-humidifié	1 pce
12	81842	Porte-rouleaux Masslinn, gauche	1 pce
13	81843	Porte-rouleaux Masslinn, droite	1 pce
14	81844	Système de dosage 6 l	1 pce
15	81845	Box pour système de dosage	1 pce
16	81846	Récipient de mops pour système de dosage	1 pce
17	81867	Étagère pour KeyCar S+M+L(g.)+L(dr.)	1 pce
18	81868	Etagère du milieu pour KeyCar L	1 pce
19	81871	Boîte étroite	1 pce
20	81847	Rail, 16 cm	1 pce
21	81848	Rail pour appareils, 48 cm	1 pce
22	81849	Crochet	1 pce
23	81850	Pince à manche, 20-30	1 pce
24	81851	Pince à manche, 25-35	1 pce
25	81852	Pince à manche pour cadre	1 pce
26	81853	Support pour Balit	1 pce
27	81891	Support de plan de travail KeyCar (anneau)	1 pce
28	81893	Support de plan de travail KeyCar (pince)	1 pce
29	81854	Porte-sac interne avec poignée	1 pce
30	81855	Porte-sac interne avec pédale	1 pce
31	81880	Porte-sac externe avec supports pour filets	1 pce
32	81857	Porte-sac externe	1 pce
33	81858	Couvercle pour porte-sac externe	1 pce
34	81859	Housse pour porte-sac externe	1 pce
35	81881	Housse pour l'unité de lavage externe	1 pce
36	81856	Housse pour porte-sac interne	1 pce
37	81860	Box petit	1 pce
38	81861	Box grand	1 pce
39	81862	Box à linge	1 pce
40	81863	Trolley box à linge	1 pce
41	81865	Porte-rouleaux Masslinn pour box grand	1 pce
42	81866	Manche télescopique Ergo	1 pce
43	81900	Fixation RAM	1 kit
44	81907	Berceau RAM Tab-Tite 3U	1 pce
45	81885	Support dés./gants KeyCar (g.)	1 pce
46	81886	Support dés./gants KeyCar (dr.)	1 pce
47	81887	Support dés./gants, KeyCar porte étroite	1 pce
48	81888	Distributeur de gants pour KeyCar	1 pce
49	16784	Système distributeur RX 5 500 ml	1 pce



1



2



3



Appareils et consommables

Chariot de nettoyage – SmartCar

Wetrok SmartCar – votre centrale de nettoyage flexible

Comme son nom l'indique, la SmartCar est une station de nettoyage sur roues pensée dans les moindres détails. Pour que vous soyez paré pour toutes les situations. Vous pouvez organiser chaque étage et chaque élément de manière individuelle en fonction de vos besoins, et ce, du système de mop préhumidifié intégré jusqu'à l'unité d'élimination. Et si vos exigences évoluent, nous adaptons votre SmartCar pour qu'il réponde à vos attentes.



Éléments pouvant être combinés en souplesse

Où que vous ayez besoin d'une essoreuse à mops, d'un porte-sac, d'un box à linge ou d'un seau sur le chariot, nous élaborons ensemble votre modèle unique en son genre, taillé sur mesure pour répondre à vos besoins.



Petit et ergonomique

Le SmartCar a été conçu pour être facile à manœuvrer et ergonomique. Vous n'avez ainsi pas besoin de faire beaucoup d'efforts pour le manœuvrer et vous pouvez ajuster la hauteur de ses poignées coulissantes exactement à votre taille.



Capacité élevée

Le SmartCar dispose d'une capacité allant jusqu'à 99 litres par tour. Vous avez ainsi toujours tout sous la main. Finis les longs trajets pour tout mettre en place.



Pratique: grâce à l'unité d'élimination amovible, le chariot peut se trouver à deux endroits en même temps.

Chariot de nettoyage

Chariot de nettoyage – SmartCar configuré fermé

SmartCar Compact Q



Application	Nettoyage d'entretien avec système WetBox pour une efficacité et une hygiène maximales
Méthode	Fourniture, élimination, nettoyage humide des surfaces, dépoussiérage du sol, lavage manuel avec le système Wetbox
Remarque	Les fixations pour sac et les supports pour filets à linge souhaités (dans Accessoires en option) doivent être commandés à part.
Livraison	Avec notice de montage SmartCar
déchets	Porte-sac Q Base
Dimensions L/H/P	112 x 112 x 61 cm
Roulettes Ø	125 mm

N° d'art.	Désignation	UV
80771	SmartCar Compact Q	1 pce

Composé de		Pce/chariot	
81951	Plateau de base L pour pédale, sans roulettes	1 pce	1
81782	Roulettes Ø 125 mm	1 pce	2
81783	Roulette Ø 125 mm avec frein	1 pce	2
81945	SmartCar Pare-chocs Plus	1 pce	1
81710	Longeron en alu, 90 cm	1 pce	2
81744	Traverse	1 pce	2
81944	Traverse, unilatérale	1 pce	6
81746	Box 5 l	1 pce	1
81747	Wetbox 15 l	1 pce	3
81936	Boîte 10 l	1 pce	1
81938	Couvercle pour box 10 l	1 pce	1
81941	Support Box 10 l, extractible	1 pce	1
81932	Support à outils pour SmartCar fermé	1 pce	1
81965	Simple paroi arrière pour SmartCar	1 pce	1
81968	Paroi latérale pour SmartCar	1 pce	2
81953	SmartCar baguette profilée d'angle (BPA)	1 pce	2
81956	BPA avec verrou (g.), charnière de porte (dr.)	1 pce	1
81960	Porte pour SmartCar, à droite	1 pce	1
81600	Clé pour SmartCar	1 pce	1
81790	Couvercle long avec porte-manche	1 pce	1
81788	Baguette à crochets courte	1 pce	1
81704	Couvercle court	1 pce	1
81972	Porte-sac Q Base avec couvercle, pédale	1 pce	1

Accessoires en option			
81980	Fixation pour sac Q, 1 x 70 l noir	1 pce	
81981	Fixation pour sac Q, 1 x 40 l noir	1 pce	
81982	Fixation pour sac Q, 1 x 40 l jaune	1 pce	
81983	Fixation pour sac Q, 1 x 40 l bleu	1 pce	
81984	Support de housse de lavage pour porte-sac Q	1 pce	
81985	Montant pour porte-sac Q	1 pce	

Chariot de nettoyage

Chariot de nettoyage – SmartCar configuré fermé

SmartCar Mini 10



Application	Nettoyage d'entretien avec système WetBox pour une efficacité et une hygiène maximales
Méthode	Fourniture, élimination, nettoyage humide des surfaces, dépoussiérage du sol, lavage manuel avec le système Wetbox
Remarque	Les fixations pour sac et les supports pour filets à linge souhaités (dans Accessoires en option) doivent être commandés à part.
Livraison	Avec notice de montage SmartCar
déchets	Porte-sac Q Base
Dimensions L/H/P	112 × 114 × 61 cm
Roulettes Ø	125 mm

N° d'art.	Désignation	UV
80772	SmartCar Mini 10	1 pce

Composé de		Pce/chariot	
81951	Plateau de base L pour pédale, sans roulettes	1 pce	1
81782	Roulettes Ø 125 mm	1 pce	2
81783	Roulette Ø 125 mm avec frein	1 pce	2
81945	SmartCar Pare-chocs Plus	1 pce	1
81710	Longeron en alu, 90 cm	1 pce	2
81744	Traverse	1 pce	3
81944	Traverse, unilatérale	1 pce	6
81941	Support Box 10 l, extractible	1 pce	1
81935	Box 4 l	1 pce	1
81936	Boîte 10 l	1 pce	4
81938	Couvercle pour box 10 l	1 pce	4
81800	SmartCar paroi perforée	1 pce	1
81804	Box 2 l, pour paroi perforée	1 pce	1
81955	SmartCar BPA avec verrou à gauche	1 pce	1
81569	Paroi arrière simple SmartCar pour porte-manche	1 pce	1
81796	Triple porte-manche	1 pce	1
81932	Support à outils pour SmartCar fermé	1 pce	1
81968	Paroi latérale pour SmartCar	1 pce	2
81953	SmartCar baguette profilée d'angle (BPA)	1 pce	2
81961	Porte étroite pour SmartCar, gauche	1 pce	1
81957	BPA avec charnière de porte (g.), verrou (dr.)	1 pce	1
81600	Clé pour SmartCar	1 pce	1
81790	Couvercle long avec porte-manche	1 pce	1
81947	Couvercle court, gauche, pour box 4 l	1 pce	1
81948	Couvercle court, droit, pour box 4 l	1 pce	1
81803	Couverture pour paroi perforée, droite	1 pce	1
81972	Porte-sac Q Base avec couvercle, pédale	1 pce	1
81991	Seau SmartCar 6 l bleu	1 pce	1
81993	Seau SmartCar 6 l jaune	1 pce	1
81996	Couvercle pour seau SmartCar 6 l bleu	1 pce	1
81998	Couvercle pour seau SmartCar 6 l jaune	1 pce	1

Accessoires en option

81980	Fixation pour sac Q, 1 × 70 l noir	1 pce
81982	Fixation pour sac Q, 1 × 40 l jaune	1 pce
81983	Fixation pour sac Q, 1 × 40 l bleu	1 pce
81984	Support de housse de lavage pour porte-sac Q	1 pce
81985	Montant pour porte-sac Q	1 pce
81990	Seau SmartCar 6 l vert	1 pce
81992	Seau SmartCar 6 l rouge	1 pce
81928	SmartCar Support désinfectant/savon	1 pce

Chariot de nettoyage

Chariot de nettoyage – SmartCar configuré fermé

SmartCar Medium 10 KL



Application	Nettoyage d'entretien avec système WetBox pour une efficacité et une hygiène maximales
Méthode	Fourniture, élimination, nettoyage humide des surfaces, dépoussiérage du sol, lavage manuel avec le système Wetbox
Remarque	Les fixations pour sac, supports pour filets à linge et seaux souhaités doivent être commandés à part (dans Accessoires en option).
Livraison	Avec notice de montage SmartCar
déchets	Porte-sac Q PL
Dimensions L/H/P	146 × 112 × 61 cm
Roulettes Ø	125 mm

N° d'art.	Désignation	UV
80773	SmartCar Medium 10 PL	1 pce

Composé de		Pce/chariot	
81751	Plateau de base L sans roulettes, 78 × 52	1 pce	1
81782	Roulettes Ø 125 mm	1 pce	2
81783	Roulette Ø 125 mm avec frein	1 pce	2
81979	Kit de montage porte-sac Q PL avec pédale	1 pce	1
81745	Kit de pare-chocs (4 pce)	1 kit	1
81710	Longeron en alu, 90 cm	1 pce	3
81744	Traverse	1 pce	4
81944	Traverse, unilatérale	1 pce	10
81746	Box 5 l	1 pce	2
81747	Wetbox 15 l	1 pce	1
81757	Box 35 l	1 pce	1
81935	Box 4 l	1 pce	1
81936	Boîte 10 l	1 pce	4
81938	Couvercle pour box 10 l	1 pce	4
81940	Support Box 10 l, sur châssis de base L	1 pce	1
81966	Paroi arrière single + Box 10 l pour SmartCar	1 pce	1
81968	Paroi latérale pour SmartCar	1 pce	1
81969	Paroi latérale pour SmartCar court	1 pce	1
81953	SmartCar baguette profilée d'angle (BPA)	1 pce	2
81958	Bl avec verrou et BPA pour portes G + D	1 pce	1
81961	Porte étroite pour SmartCar, gauche	1 pce	1
81960	Porte pour SmartCar, à droite	1 pce	1
81600	Clé pour SmartCar	1 pce	1
81786	Baguette à crochets courte, gauche	1 pce	1
81932	Support à outils pour SmartCar fermé	1 pce	1
81948	Couvercle court, droit, pour box 4 l	1 pce	1
81947	Couvercle court, gauche, pour box 4 l	1 pce	1
81779	Couvercle court, droit	1 pce	1
81790	Couvercle long avec porte-manche	1 pce	1

Accessoires en option

81980	Fixation pour sac Q, 1 × 70 l noir	1 pce
81981	Fixation pour sac Q, 1 × 40 l noir	1 pce
81982	Fixation pour sac Q, 1 × 40 l jaune	1 pce
81983	Fixation pour sac Q, 1 × 40 l bleu	1 pce
81984	Support de housse de lavage pour porte-sac Q	1 pce
81985	Montant pour porte-sac Q	1 pce
81725	Seau SmartCar 8 l bleu	1 pce
81726	Seau SmartCar 8 l rouge	1 pce
81727	Seau SmartCar 8 l jaune	1 pce
81763	Seau SmartCar 8 l blanc	1 pce
81990	Seau SmartCar 6 l vert	1 pce
81991	Seau SmartCar 6 l bleu	1 pce
81992	Seau SmartCar 6 l rouge	1 pce
81993	Seau SmartCar 6 l jaune	1 pce

Chariot de nettoyage

Chariot de nettoyage – SmartCar configuré fermé

SmartCar Medium 10 AK



Application	Nettoyage d'entretien avec système WetBox pour une efficacité et une hygiène maximales
Méthode	Fourniture, élimination, nettoyage humide des surfaces, dépoussiérage du sol, lavage manuel avec le système Wetbox
Remarque	Les fixations pour sac, supports pour filets à linge et seaux souhaités doivent être commandés à part (dans Accessoires en option).
Livraison	Avec notice de montage SmartCar
déchets	Porte-sac Q DE
Dimensions L/H/P	161 × 112 × 61 cm
Roulettes Ø	125 mm

N° d'art.	Désignation	UV
80774	SmartCar Medium 10 DE	1 pce

Composé de		Pce/chariot	
81751	Plateau de base L sans roulettes, 78 × 52	1 pce	1
81782	Roulettes Ø 125 mm	1 pce	2
81783	Roulette Ø 125 mm avec frein	1 pce	2
81575	Kit de montage Q DE avec couvercle, pédale, portes battantes	1 pce	1
81945	SmartCar Pare-chocs Plus	1 pce	1
81710	Longeron en alu, 90 cm	1 pce	3
81744	Traverse	1 pce	4
81944	Traverse, unilatérale	1 pce	10
81746	Box 5 l	1 pce	2
81747	Wetbox 15 l	1 pce	1
81757	Box 35 l	1 pce	1
81935	Box 4 l	1 pce	1
81936	Boîte 10 l	1 pce	4
81938	Couvercle pour box 10 l	1 pce	4
81940	Support Box 10 l, sur châssis de base L	1 pce	1
81966	Paroi arrière single + Box 10 l pour SmartCar	1 pce	1
81968	Paroi latérale pour SmartCar	1 pce	1
81969	Paroi latérale pour SmartCar court	1 pce	1
81953	SmartCar baguette profilée d'angle (BPA)	1 pce	2
81958	BI avec verrou et BPA pour portes G + D	1 pce	1
81961	Porte étroite pour SmartCar, gauche	1 pce	1
81960	Porte pour SmartCar, à droite	1 pce	1
81600	Clé pour SmartCar	1 pce	1
81786	Baguette à crochets courte, gauche	1 pce	1
81932	Support à outils pour SmartCar fermé	1 pce	1
81948	Couvercle court, droit, pour box 4 l	1 pce	1
81947	Couvercle court, gauche, pour box 4 l	1 pce	1
81779	Couvercle court, droit	1 pce	1
81943	Poignée de pousser avec porte-manches	1 pce	1

Accessoires en option

81980	Fixation pour sac Q, 1 × 70 l noir	1 pce
81981	Fixation pour sac Q, 1 × 40 l noir	1 pce
81982	Fixation pour sac Q, 1 × 40 l jaune	1 pce
81983	Fixation pour sac Q, 1 × 40 l bleu	1 pce
81984	Support de housse de lavage pour porte-sac Q	1 pce
81985	Montant pour porte-sac Q	1 pce
81725	Seau SmartCar 8 l bleu	1 pce
81726	Seau SmartCar 8 l rouge	1 pce
81727	Seau SmartCar 8 l jaune	1 pce
81763	Seau SmartCar 8 l blanc	1 pce
81990	Seau SmartCar 6 l vert	1 pce
81991	Seau SmartCar 6 l bleu	1 pce
81992	Seau SmartCar 6 l rouge	1 pce
81993	Seau SmartCar 6 l jaune	1 pce

Chariot de nettoyage

Chariot de nettoyage – SmartCar configuré ouvert

SmartCar Hopital Plus GL2



Application	Nettoyage d'entretien avec système WetBox pour une efficacité et une hygiène maximales
Méthode	Fourniture, élimination, nettoyage humide des surfaces, dépoussiérage du sol, lavage manuel avec le système Wetbox
Livraison	Avec notice de montage SmartCar
déchets	Porte-sac S
Dimensions L/H/P	141 × 114 × 64 cm
Roulettes Ø	125 mm
Poids (kg)	31

N° d'art.	Désignation	UV	CHF/pce	Cat.
80766	SmartCar Hopital Plus GL2	1 pce	1'495.00	A

Composé de		Pce/chariot	
81751	Plateau de base L sans roulettes, 78 × 52	1 pce	1
81738	Kit de coupleurs pour plateau rapporté	1 pce	1
81759	Plateau rapporté S sans roulette, 37 × 52	1 pce	1
81782	Roulettes Ø 125 mm	1 pce	3
81783	Roulette Ø 125 mm avec frein	1 pce	2
81710	Longeron en alu, 90 cm	1 pce	3
81744	Traverse	1 pce	6
81766	Kit de fixations pour box (8 pces)	1 kit	1
81746	Box 5 l	1 pce	2
81747	Wetbox 15 l	1 pce	3
81718	Couvercle de la box	1 pce	3
81743	Kit de crochet (2 pces)	1 kit	1
81748	Kit de petits couvercles (2 pces)	1 kit	1
81786	Baguette à crochets courte, gauche	1 pce	1
81787	Baguette à crochets courte, droite	1 pce	1
81731	Support pour outils S court	1 pce	2
81778	Couvercle court, gauche	1 pce	2
81779	Couvercle court, droit	1 pce	2
81703	Couvercle long, lisse	1 pce	2
81702	Couvercle long, déco	1 pce	1
81775	Poignée coulissante ouverte	1 pce	1
81708	Porte-sac S	1 pce	1
81713	Couvercle pour porte-sac S	1 pce	1
81721	Seau SmartCar 17 l vert	1 pce	1
81722	Seau SmartCar 17 l bleu	1 pce	1
81725	Seau SmartCar 8 l bleu	1 pce	1
81726	Seau SmartCar 8 l rouge	1 pce	1
81727	Seau SmartCar 8 l jaune	1 pce	1
81695	Porte-rouleaux SmartCar pour Masslinn 2000	1 pce	1

Accessoires en option

81711	Bac de mouillage	1 pce
81936	Boîte 10 l	1 pce
81937	Bac de mouillage pour box 10 l	1 pce
81942	Support Box 10 l, avant	1 pce
81773	Support pour outils F frontal	1 pce
81118	Pince à manche 25–35 noire, 20 mm	1 pce
82708	Clip vert pour porte-sac	1 pce
81763	Seau SmartCar 8 l blanc	1 pce
81764	Support de plan de travail	1 pce
81928	SmartCar Support désinfectant/savon	1 pce

Chariot de nettoyage

Chariot de nettoyage – SmartCar configuré ouvert

SmartCar Compact GL1



Application	Nettoyage d'entretien avec système WetBox pour une efficacité et une hygiène maximales
Méthode	Fourniture, élimination, nettoyage humide des surfaces, dépoussiérage du sol, lavage manuel avec le système Wetbox
Remarque	Dimensions, support d'appareil compris 12 cm, Tiroirs ouverts dans les deux sens
Livraison	Avec notice de montage SmartCar
déchets	Porte-sac M
Dimensions L/H/P	116 x 112 x 64 cm
Roulettes Ø	100 mm
Poids (kg)	28

N° d'art.	Désignation	UV
80767	SmartCar Compact GL1	1 pce

Composé de		Pce/chariot	
81733	Plateau de base L avec roulettes Ø 100 mm	1 pce	1
81710	Longeron en alu, 90 cm	1 pce	3
81744	Traverse	1 pce	9
81746	Box 5 l	1 pce	1
81747	Wetbox 15 l	1 pce	3
81775	Poignée coulissante ouverte	1 pce	1
81533	Seau Wetcar étroit de 15 l bleu	1 pce	1
81765	Support seau Wetcar 15 l étroit bleu	1 pce	1
81118	Pince à manche 25–35 noire, 20 mm	1 pce	1
81719	Porte-sac M	1 pce	1
81709	Fixation pour sac 2 x 60 l	1 pce	1
81699	Support de porte-sac à placer sur le couvercle M	1 pce	1
81713	Couvercle pour porte-sac S	1 pce	1
81789	Baguette à crochets longue	1 pce	1
81758	Support long pour outils	1 pce	1
81704	Couvercle court	1 pce	1
81788	Baguette à crochets courte	1 pce	1
81731	Support pour outils S court	1 pce	1
81743	Kit de crochet (2 pces)	1 kit	1
81748	Kit de petits couvercles (2 pces)	1 kit	6
81703	Couvercle long, lisse	1 pce	5
81702	Couvercle long, déco	1 pce	1
81721	Seau SmartCar 17 l vert	1 pce	1
81725	Seau SmartCar 8 l bleu	1 pce	1
81726	Seau SmartCar 8 l rouge	1 pce	1
81727	Seau SmartCar 8 l jaune	1 pce	1
81715	Couvercle pour seau SmartCar 8 l bleu	1 pce	1
81716	Couvercle pour seau SmartCar 8 l rouge	1 pce	1
81717	Couvercle pour seau SmartCar 8 l jaune	1 pce	1
81695	Porte-rouleaux SmartCar pour Masslinn 2000	1 pce	1

Accessoires en option

81711	Bac de mouillage	1 pce
81534	Couvercle pour seau étroit de 15 l, bleu	1 pce
81773	Support pour outils F frontal	1 pce
81116	Pince à manche noir, 20–30 mm	1 pce
81704	Couvercle court	1 pce
82708	Clip vert pour porte-sac	1 pce
81928	SmartCar Support désinfectant/savon	1 pce

Chariot de nettoyage

Chariot de nettoyage – SmartCar configuré ouvert

SmartCar Compact Basic GL1



Application	Nettoyage d'entretien avec système WetBox pour une efficacité et une hygiène maximales
Méthode	Fourniture, élimination, nettoyage humide des surfaces, dépoussiérage du sol, lavage manuel avec le système Wetbox
Remarque	Dimensions, support d'appareil compris 12 cm
Livraison	Avec notice de montage SmartCar
déchets	Porte-sac S
Dimensions L/H/P	104 x 112 x 64 cm
Roulettes Ø	125 mm
Poids (kg)	24

N° d'art.	Désignation	UV
80768	SmartCar Compact Basic GL1	1 pce

Composé de		Pce/chariot	
81733	Plateau de base L avec roulettes Ø 100 mm	1 pce	1
81710	Longeron en alu, 90 cm	1 pce	2
81744	Traverse	1 pce	8
81746	Box 5 l	1 pce	1
81747	Wetbox 15 l	1 pce	3
81718	Couvercle de la box	1 pce	3
81775	Poignée coulissante ouverte	1 pce	1
81533	Seau Wetcar étroit de 15 l bleu	1 pce	1
81765	Support seau Wetcar 15 l étroit bleu	1 pce	1
81118	Pince à manche 25–35 noire, 20 mm	1 pce	1
81708	Porte-sac S	1 pce	1
81713	Couvercle pour porte-sac S	1 pce	1
81704	Couvercle court	1 pce	4
81788	Baguette à crochets courte	1 pce	1
81731	Support pour outils S court	1 pce	1
81743	Kit de crochet (2 pces)	1 kit	1
81748	Kit de petits couvercles (2 pces)	1 kit	2
81703	Couvercle long, lisse	1 pce	6
81702	Couvercle long, déco	1 pce	1
81725	Seau SmartCar 8 l bleu	1 pce	1
81726	Seau SmartCar 8 l rouge	1 pce	1
81727	Seau SmartCar 8 l jaune	1 pce	1

Accessoires en option		
81695	Porte-rouleaux SmartCar pour Masslinn 2000	1 pce
81711	Bac de mouillage	1 pce
81715	Couvercle pour seau SmartCar 8 l bleu	1 pce
81716	Couvercle pour seau SmartCar 8 l rouge	1 pce
81717	Couvercle pour seau SmartCar 8 l jaune	1 pce
81773	Support pour outils F frontal	1 pce
81709	Fixation pour sac 2 x 60 l	1 pce
82708	Clip vert pour porte-sac	1 pce
81928	SmartCar Support désinfectant/savon	1 pce

Chariot de nettoyage

Chariot de nettoyage – SmartCar configuré ouvert

SmartCar Kombi Allround GL1



Application	Nettoyage d'entretien avec l'essoreuse en plastique
Méthode	Fourniture, élimination, nettoyage humide des surfaces, dépoussiérage du sol, lavage manuel avec essoreuse à mops en plastique
Livraison	Avec notice de montage SmartCar
déchets	Porte-sac S
Dimensions L/H/P	115 × 114 × 64 cm
Roulettes Ø	125 mm
Poids (kg)	28.5

N° d'art.	Désignation	UV
80769	SmartCar Kombi Allround GL1	1 pce

Composé de		Pce/chariot	
81751	Plateau de base L sans roulettes, 78 × 52	1 pce	1
81759	Plateau rapporté S sans roulette, 37 × 52	1 pce	1
81738	Kit de coupleurs pour plateau rapporté	1 pce	1
81782	Roulettes Ø 125 mm	1 pce	3
81783	Roulette Ø 125 mm avec frein	1 pce	2
81710	Longeron en alu, 90 cm	1 pce	2
81744	Traverse	1 pce	4
81746	Box 5 l	1 pce	1
81747	Wetbox 15 l	1 pce	1
81757	Box 35 l	1 pce	1
81718	Couvercle de la box	1 pce	1
81704	Couvercle court	1 pce	2
81788	Baguette à crochets courte	1 pce	1
81731	Support pour outils S court	1 pce	1
81743	Kit de crochet (2 pces)	1 kit	1
81703	Couvercle long, lisse	1 pce	2
81702	Couvercle long, déco	1 pce	1
80035	Essoreuse à mops en plastique	1 pce	1
81737	Support S pour essoreuse à mops	1 pce	1
81721	Seau SmartCar 17 l vert	1 pce	1
81722	Seau SmartCar 17 l bleu	1 pce	1
81790	Couvercle long avec porte-manche	1 pce	1
81708	Porte-sac S	1 pce	1
81713	Couvercle pour porte-sac S	1 pce	1
81725	Seau SmartCar 8 l bleu	1 pce	1
81726	Seau SmartCar 8 l rouge	1 pce	1
81727	Seau SmartCar 8 l jaune	1 pce	1

Accessoires en option			
81695	Porte-rouleaux SmartCar pour Masslinn 2000	1 pce	
81709	Fixation pour sac 2 × 60 l	1 pce	
82708	Clip vert pour porte-sac	1 pce	
81715	Couvercle pour seau SmartCar 8 l bleu	1 pce	
81716	Couvercle pour seau SmartCar 8 l rouge	1 pce	
81717	Couvercle pour seau SmartCar 8 l jaune	1 pce	

Chariot de nettoyage

Chariot de nettoyage – SmartCar configuré ouvert

SmartCar Competence WL2



Application	Nettoyage d'entretien avec système WetBox pour une efficacité et une hygiène maximales
Méthode	Fourniture, élimination, nettoyage humide des surfaces, dépoussiérage du sol, lavage manuel avec le système Wetbox
Livraison	Avec notice de montage SmartCar
déchets	Porte-sac M
Dimensions L/H/P	141 × 114 × 64 cm
Roulettes Ø	125 mm
Poids (kg)	34

N° d'art.	Désignation	UV
80770	SmartCar Competence WL2	1 pce

Composé de		Pce/chariot	
81751	Plateau de base L sans roulettes, 78 × 52	1 pce	1
81759	Plateau rapporté S sans roulette, 37 × 52	1 pce	1
81738	Kit de coupleurs pour plateau rapporté	1 pce	1
81782	Roulettes Ø 125 mm	1 pce	3
81783	Roulette Ø 125 mm avec frein	1 pce	2
81945	SmartCar Pare-chocs Plus	1 pce	1
81710	Longeron en alu, 90 cm	1 pce	4
81744	Traverse	1 pce	7
81746	Box 5 l	1 pce	2
81747	Wetbox 15 l	1 pce	2
81757	Box 35 l	1 pce	1
81718	Couvercle de la box	1 pce	2
81766	Kit de fixations pour box (8 pces)	1 kit	1
81721	Seau SmartCar 17 l vert	1 pce	1
81722	Seau SmartCar 17 l bleu	1 pce	1
81775	Poignée coulissante ouverte	1 pce	1
81765	Support seau Wetcar 15 l étroit bleu	1 pce	1
81533	Seau Wetcar étroit de 15 l bleu	1 pce	1
81118	Pince à manche 25–35 noire, 20 mm	1 pce	1
81719	Porte-sac M	1 pce	1
81699	Support de porte-sac à placer sur le couvercle M	1 pce	1
81713	Couvercle pour porte-sac S	1 pce	1
81116	Pince à manche noir, 20–30 mm	1 pce	1
81773	Support pour outils F frontal	1 pce	1
81778	Couvercle court, gauche	1 pce	2
81779	Couvercle court, droit	1 pce	2
81786	Baguette à crochets courte, gauche	1 pce	1
81787	Baguette à crochets courte, droite	1 pce	1
81731	Support pour outils S court	1 pce	2
81743	Kit de crochet (2 pces)	1 kit	2
81748	Kit de petits couvercles (2 pces)	1 kit	1
81702	Couvercle long, déco	1 pce	2
81703	Couvercle long, lisse	1 pce	1
81725	Seau SmartCar 8 l bleu	1 pce	1
81726	Seau SmartCar 8 l rouge	1 pce	1
81727	Seau SmartCar 8 l jaune	1 pce	1
81695	Porte-rouleaux SmartCar pour Masslinn 2000	1 pce	1

Accessoires en option

81534	Couvercle pour seau étroit de 15 l, bleu	1 pce
81709	Fixation pour sac 2 × 60 l	1 pce
81764	Support de plan de travail	1 pce
81763	Seau SmartCar 8 l blanc	1 pce
81928	SmartCar Support désinfectant/savon	1 pce

Chariot de nettoyage

Chariot de nettoyage – SmartCar préconfiguré (ouvert)

Configurations de base à accessoriser

Complétez tout simplement les SmartCars préconfigurés avec les box et accessoires souhaités et vous aurez un chariot prêt à l'emploi. Votre conseiller commercial sera ravi de vous aider à configurer votre chariot.

WetBox SmartCar M1



Application	Nettoyage d'entretien pour les petits espaces
Méthode	Fourniture, nettoyage humide des surfaces, dépoussiérage du sol
Remarque	Roulettes Ø 100 mm
Dimensions L/H/P	52 x 108 x 52 cm
Poids (kg)	11

N° d'art.	Désignation	UV
80724	WetBox SmartCar M1	1 pce

WetBox SmartCar L1



Méthode	Fourniture, élimination, nettoyage humide des surfaces, dépoussiérage du sol, lavage manuel avec le système Wetbox
Remarque déchets	Roulettes Ø 100 mm Porte-sac S de 110 l
Dimensions L/H/P	104 x 112 x 63 cm
Poids (kg)	17

N° d'art.	Désignation	UV
80725	WetBox SmartCar L1	1 pce

WetBox SmartCar L2



Méthode	Fourniture, élimination, nettoyage humide des surfaces, dépoussiérage du sol, lavage manuel avec le système Wetbox
Remarque déchets	Roulettes Ø 100 mm Porte-sac M, 110 l
Dimensions L/H/P	152 x 112 x 63 cm
Poids (kg)	26

N° d'art.	Désignation	UV
80726	WetBox SmartCar L2	1 pce

Chariot de nettoyage

Chariot de nettoyage – SmartCar Module de base (ouvert)

Configuration plus facile avec des modules

Des modules de base et des modules d'extension définis facilitent la planification de votre chariot de nettoyage idéal. Combinez les modules d'extension de différents porte-sac avec un tri à déchets, les poignées coulissantes et les variantes du lavage manuel avec des modules de base personnalisables en fonction de vos besoins. Votre conseiller commercial sera ravi de vous aider à configurer votre chariot.

Module de base M1

N° d'art.	Désignation	UV
-----------	-------------	----

80759	Module de base SmartCar M1	1 pce
-------	----------------------------	-------



1. Extensions adaptées :

- Poignée coulissante ouverte
- Kit de montage Plus (porte-sac S)
- Kit de montage porte-sac Q amovible (uniquement roulettes de Ø 125 mm)
- Kit de montage Allround (essoreuse à mops en plastique)
- Kit de montage Advance (essoreuse plate en acier chromé)
- Socar K30 (Ø 100 mm uniquement)

2. À compléter avec :

- Les roulettes souhaitées (Ø 100 mm ou Ø 125 mm, chacune avec ou sans frein)
- Box et seaux
- Supports pour outils
- Aspirateur à sec
- Autres accessoires (voir Accessoires SmartCar)

3. Et pour terminer

- Couvracles et baguettes à crochets

Module de base L1

N° d'art.	Désignation	UV
-----------	-------------	----

80761	Module de base SmartCar L1	1 pce
-------	----------------------------	-------



1. Extensions adaptées :

- Poignée coulissante ouverte
- Porte-sac S
- Porte-sac M
- Kit de montage porte-sac Q Base
- Kit de montage porte-sac Q rabattable (uniquement roulettes de Ø 125 mm)
- Kit de montage porte-sac Q amovible (uniquement roulettes de Ø 125 mm)
- Essoreuse à mops en plastique sur châssis de base L
- Essoreuse plate en acier chromé sur châssis de base L
- Socar K30 (Ø 100 mm uniquement)

2. À compléter avec :

- Les roulettes souhaitées (Ø 100 mm ou Ø 125 mm, chacune avec ou sans frein)
- Box et seaux
- Supports pour outils
- Aspirateur à sec
- Autres accessoires (voir Accessoires SmartCar)

3. Et pour terminer

- Couvracles et baguettes à crochets

Module de base L2

N° d'art.	Désignation	UV
-----------	-------------	----

80762	Module de base SmartCar L2	1 pce
-------	----------------------------	-------



1. Extensions adaptées :

- Poignée coulissante ouverte
- Kit de montage Plus (porte-sac S)
- Kit de montage Plus M (porte-sac M)
- Kit de montage porte-sac Q rabattable (uniquement roulettes de Ø 125 mm)
- Kit de montage porte-sac Q amovible (uniquement roulettes de Ø 125 mm)
- Kit de montage Allround (essoreuse à mops en plastique)
- Kit de montage Advance (essoreuse plate en acier chromé)
- Socar K30 (Ø 100 mm uniquement)

2. À compléter avec :

- Les roulettes souhaitées (Ø 100 mm ou Ø 125 mm, chacune avec ou sans frein)
- Box et seaux
- Supports pour outils
- Aspirateur à sec
- Autres accessoires (voir Accessoires SmartCar)

3. Et pour terminer

- Couvracles et baguettes à crochets

Chariot de nettoyage

Chariot de nettoyage – Modules d’extension et kits de montage SmartCar

Dimensions pour votre SmartCar personnalisable

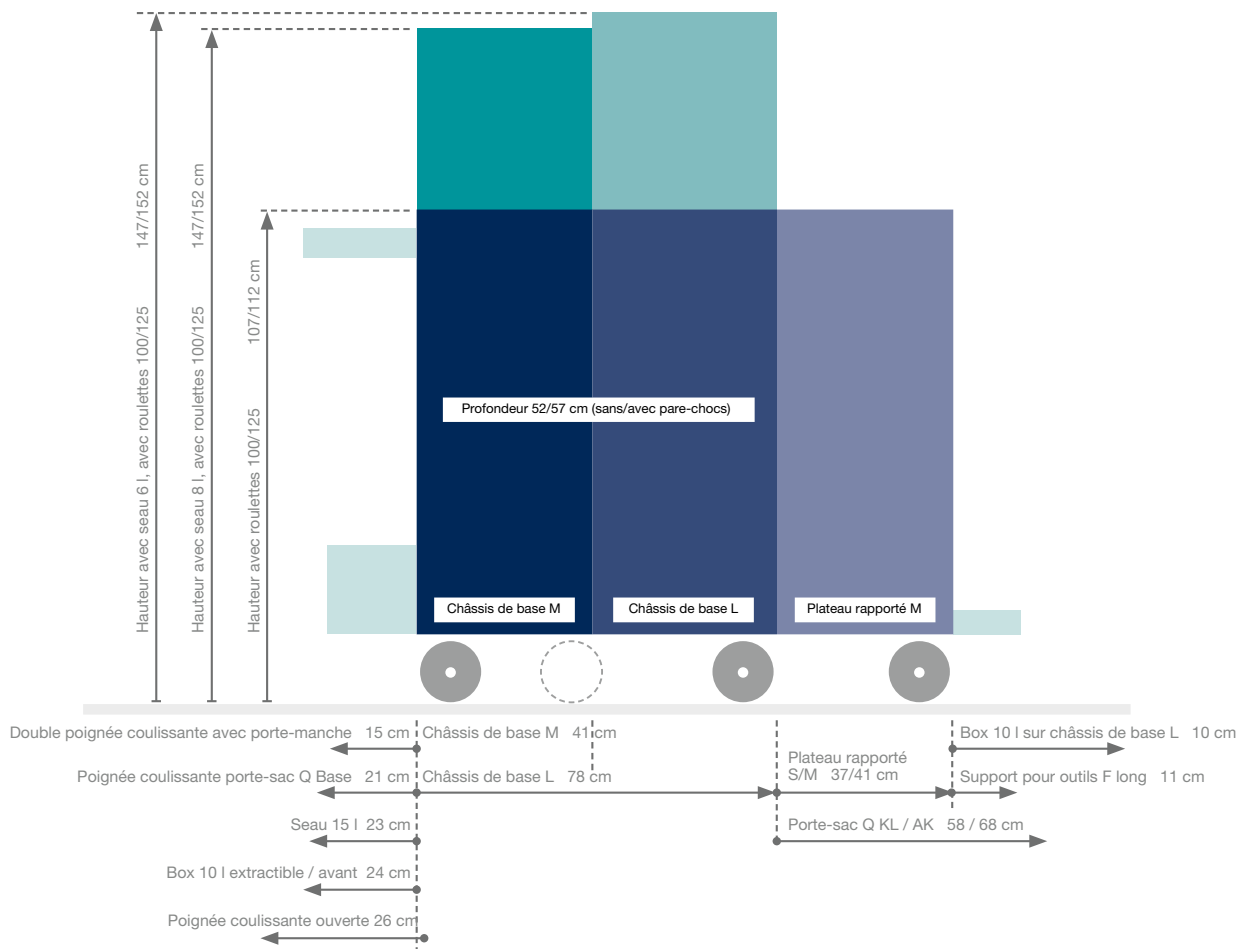

Module d'extension SmartCar pour poignée coulissante ouverte



N° d'art.	Désignation	UV
81775	Poignée coulissante ouverte	1 pce

SmartCar Double poignée coulissante articulée avec porte-manche



Application	Poignée coulissante réglable en hauteur pour repousser les SmartCars.
Approprié pour	SmartCar standard et couvert
Livraison	Traverse incluse
Composition	Polypropylène
Poids (kg)	1.58

N° d'art.	Désignation	UV
81943	Poignée de pousser avec porte-manches	1 pce

Chariot de nettoyage

Chariot de nettoyage – Modules d'extension et kits de montage SmartCar

Module d'extension SmartCar pour le porte-sac Q Base



- Approprié pour** SmartCar avec châssis de base L
Remarque Montage possible uniquement sur le châssis de base L. Variante avec pédale possible uniquement sur le châssis de base L pour pédale.
Composition Aluminium, polypropylène

N° d'art.	Désignation	UV
81970	Porte-sac Q Base	1 pce

Module d'extension SmartCar pour le porte-sac Q Base avec couvercle



- Approprié pour** SmartCar avec châssis de base L
Remarque Montage possible uniquement sur le châssis de base L. Variante avec pédale possible uniquement sur le châssis de base L pour pédale.
Composition Aluminium, polypropylène

N° d'art.	Désignation	UV
81971	Porte-sac Q Base avec couvercle	1 pce

Module d'extension SmartCar pour le porte-sac Q Base avec couvercle, pédale



- Approprié pour** SmartCar avec châssis de base L
Remarque Montage possible uniquement sur le châssis de base L. Variante avec pédale possible uniquement sur le châssis de base L pour pédale.
Composition Aluminium, polypropylène

N° d'art.	Désignation	UV
81972	Porte-sac Q Base avec couvercle, pédale	1 pce

SmartCar Kit de montage porte-sac Q pliant



- Approprié pour** SmartCar avec roulettes de 125 mm
Remarque Non compatible avec le SmartCar à roulettes 100 mm. Les fixations de sacs ne sont pas incluses dans la livraison et doivent être commandées à part.
Livraison Incl. 2 x roulettes 125 mm, dotées de freins
Composition Polypropylène, aluminium

N° d'art.	Désignation	UV
81978	Kit de montage porte-sac Q PL	1 pce

SmartCar Kit de montage porte-sac Q pliant avec pédale



- Approprié pour** SmartCar avec roulettes de 125 mm
Remarque Non compatible avec le SmartCar à roulettes 100 mm. Les fixations de sacs ne sont pas incluses dans la livraison et doivent être commandées à part.
Livraison Incl. 2 x roulettes 125 mm, dotées de freins
Composition Polypropylène, aluminium

N° d'art.	Désignation	UV
81979	Kit de montage porte-sac Q PL avec pédale	1 pce

Chariot de nettoyage

Chariot de nettoyage – Modules d'extension et kits de montage SmartCar

SmartCar Kit de montage porte-sac Q amovible avec pédale



Approprié pour	Châssis de base SmartCar avec roulettes 125 mm
Remarque	Non compatible avec le SmartCar à roulettes 100 mm. Les fixations de sacs ne sont pas incluses dans la livraison et doivent être commandées à part.
Livraison	Incl. Roulettes 4 × 125 mm, 2 d'entre elles dotées de freins
Composition	Aluminium, polypropylène

N° d'art.	Désignation	UV
81974	Kit de montage porte-sac Q DE	1 pce

SmartCar Kit de montage porte-sac Q amovible avec pédale



Approprié pour	Châssis de base SmartCar avec roulettes 125 mm
Remarque	Non compatible avec le SmartCar à roulettes 100 mm. Les fixations de sacs ne sont pas incluses dans la livraison et doivent être commandées à part.
Livraison	Incl. Roulettes 4 × 125 mm, 2 d'entre elles dotées de freins
Composition	Aluminium, polypropylène

N° d'art.	Désignation	UV
81975	Kit de montage porte-sac Q DE avec pédale	1 pce

SmartCar Kit de montage porte-sac Q amovible avec couvercle et portes battantes



Approprié pour	Châssis de base SmartCar avec roulettes 125 mm
Remarque	Non compatible avec le SmartCar à roulettes 100 mm. Les fixations de sacs ne sont pas incluses dans la livraison et doivent être commandées à part.
Livraison	Incl. Roulettes 4 × 125 mm, 2 d'entre elles dotées de freins
Composition	Aluminium, polypropylène

N° d'art.	Désignation	UV
81574	Kit de montage Q DE avec couvercle, portes battantes	1 pce

SmartCar Kit de montage porte-sac Q amovible avec couvercle, pédale et portes battantes



Approprié pour	Châssis de base SmartCar avec roulettes 125 mm
Remarque	Non compatible avec le SmartCar à roulettes 100 mm. Les fixations de sacs ne sont pas incluses dans la livraison et doivent être commandées à part.
Livraison	Incl. Roulettes 4 × 125 mm, 2 d'entre elles dotées de freins
Composition	Aluminium, polypropylène

N° d'art.	Désignation	UV
81575	Kit de montage Q DE avec couvercle, pédale, portes battantes	1 pce

Chariot de nettoyage

Chariot de nettoyage – Modules d'extension et kits de montage SmartCar

Kit de montage SmartCar Plus



Remarque Sélectionner la roulette adaptée dans Accessoires nécessaires.
Porte-sac S est également utilisable sur un demi-châssis de base L.

déchets Porte-sac S

N° d'art.	Désignation	UV
80721	Kit de montage SmartCar Plus	1 pce

Composé de

81734	Plateau rapporté S avec roulette Ø 100 mm	1 pce
81738	Kit de coupleurs pour plateau rapporté	1 pce
81708	Porte-sac S	1 pce
81703	Couvercle long, lisse	1 pce

Accessoires en option

81709	Fixation pour sac 2 x 60 l	1 pce
81713	Couvercle pour porte-sac S	1 pce
82708	Clip vert pour porte-sac	1 pce

Kit de montage SmartCar Plus M



Remarque Porte-sac M est également utilisable sur un demi-châssis de base L.

déchets Porte-sac M

N° d'art.	Désignation	UV
80720	Kit de montage SmartCar Plus M	1 pce

Composé de

81734	Plateau rapporté S avec roulette Ø 100 mm	1 pce
81738	Kit de coupleurs pour plateau rapporté	1 pce
81719	Porte-sac M	1 pce
81710	Longeron en alu, 90 cm	1 pce
81744	Traverse	1 pce

Accessoires en option

81709	Fixation pour sac 2 x 60 l	1 pce
81699	Support de porte-sac à placer sur le couvercle M	1 pce
81713	Couvercle pour porte-sac S	1 pce
82708	Clip vert pour porte-sac	1 pce
81743	Kit de crochet (2 pces)	1 kit
81748	Kit de petits couvercles (2 pces)	1 kit
81789	Baguette à crochets longue	1 pce
81702	Couvercle long, déco	1 pce
81773	Support pour outils F frontal	1 pce

Chariot de nettoyage

Chariot de nettoyage – Modules d'extension et kits de montage SmartCar

Kit de montage SmartCar Allround



Remarque Support S pour essoreuse à mops est également utilisable sur un demi-châssis de base L.

N° d'art.	Désignation	UV
80722	Kit de montage SmartCar Allround	1 pce

Composé de

81735	Plateau rapporté M avec roulettes Ø 100 mm	1 pce
81738	Kit de coupleurs pour plateau rapporté	1 pce
81737	Support S pour essoreuse à mops	1 pce

Accessoires en option

80035	Essoreuse à mops en plastique	1 pce
81721	Seau SmartCar 17 l vert	1 pce
81722	Seau SmartCar 17 l bleu	1 pce
81723	Seau SmartCar 17 l rouge	1 pce
81790	Couvercle long avec porte-manche	1 pce
81590	Couvercle long avec support de mop	1 pce

Kit de montage SmartCar Advance



Remarque Support S pour essoreuse plate est également utilisable sur un demi-châssis de base L.

N° d'art.	Désignation	UV
80723	Kit de montage SmartCar Advance	1 pce

Composé de

81735	Plateau rapporté M avec roulettes Ø 100 mm	1 pce
81738	Kit de coupleurs pour plateau rapporté	1 pce
81736	Support S pour essoreuse plate	1 pce

Accessoires en option

80038	Essoreuse plate en acier chromé	1 pce
81531	Seau Wetcar 22 l vert	1 pce
81533	Seau Wetcar étroit de 15 l bleu	1 pce
81790	Couvercle long avec porte-manche	1 pce
81590	Couvercle long avec support de mop	1 pce

Kit de montage SmartCar Socar K30



Remarque Uniquement possible en combinaison avec SmartCar avec des roulettes de Ø 100 mm

N° d'art.	Désignation	UV
80730	Kit de montage SmartCar Socar K30	1 pce

Composé de

80004	Châssis Socar K30 avec roulettes	1 pce
81740	Raccord pour Socar K30	1 pce
81738	Kit de coupleurs pour plateau rapporté	1 pce
81676	Seau Socar de 15 l vert	1 pce
81677	Seau Socar de 15 l bleu	1 pce

Accessoires en option

80035	Essoreuse à mops en plastique	1 pce
-------	-------------------------------	-------

Chariot de nettoyage

Chariot de nettoyage – Modules d'extension et kits de montage SmartCar

Kit de montage SmartCar paroi perforée coulissant



Remarque Accessoires pour l'installation dans un chariot (sous Accessoires nécessaires), à commander séparément.

Livraison Y compris kit de crochets et de pinces.

N° d'art.	Désignation	UV
81800	SmartCar paroi perforée	1 pce

Accessoires nécessaires

81804	Box 2 l, pour paroi perforée	1 pce
81955	SmartCar BPA avec verrou à gauche	1 pce
81803	Couverture pour paroi perforée, droite	1 pce

Kit de montage aspirateur à sec



Remarque Uniquement applicable sur châssis de base L.

N° d'art.	Désignation	UV
81729	Support aspirateur, châssis de base L	1 pce

Accessoires en option

81742	Pince de tube	1 pce
-------	---------------	-------

Chariot de nettoyage

Chariot de nettoyage – SmartCar

Pièces détachées SmartCar

N°	N° d'art.	Désignation	UV
1	81733	Plateau de base L avec roulettes Ø 100 mm	1 pce
2	81751	Plateau de base L sans roulettes, 78 × 52	1 pce
3	81951	Plateau de base L pour pédale, sans roulettes	1 pce
4	81732	Plateau de base M avec roulettes Ø 100 mm	1 pce
5	81752	Plateau de base M sans roulettes, 41 × 52	1 pce
6	81735	Plateau rapporté M avec roulettes Ø 100 mm	1 pce
7	81761	Plateau rapporté M sans roulettes, 41 × 52	1 pce
8	81734	Plateau rapporté S avec roulette Ø 100 mm	1 pce
9	81759	Plateau rapporté S sans roulette, 37 × 52	1 pce
10	81738	Kit de coupleurs pour plateau rapporté	1 pce
11	81782	Roulettes Ø 125 mm	1 pce
12	81783	Roulette Ø 125 mm avec frein	1 pce
13	81753	Roulettes Ø 100 mm	1 pce
14	81754	Roulette Ø 100 mm avec frein	1 pce
15	81710	Longeron en alu, 90 cm	1 pce
16	81774	Longeron en alu, 130 cm	1 pce
17	81945	SmartCar Pare-chocs Plus	1 pce
18	81775	Poignée coulissante ouverte	1 pce
19	81943	Poignée de pousser avec porte-manches	1 pce
20	81970	Porte-sac Q Base	1 pce
21	81971	Porte-sac Q Base avec couvercle	1 pce
22	81972	Porte-sac Q Base avec couvercle, pédale	1 pce
23	81978	Kit de montage porte-sac Q PL	1 pce
24	81979	Kit de montage porte-sac Q PL avec pédale	1 pce
25	81974	Kit de montage porte-sac Q DE	1 pce
26	81975	Kit de montage porte-sac Q DE avec pédale	1 pce
27	81574	Kit de montage Q DE avec couvercle, portes battantes	1 pce
28	81575	Kit de montage Q DE avec couvercle, pédale, portes battantes	1 pce
29	81980	Fixation pour sac Q, 1 × 70 l noir	1 pce
30	81981	Fixation pour sac Q, 1 × 40 l noir	1 pce
31	81982	Fixation pour sac Q, 1 × 40 l jaune	1 pce
32	81983	Fixation pour sac Q, 1 × 40 l bleu	1 pce
33	81984	Support de housse de lavage pour porte-sac Q	1 pce
34	81985	Montant pour porte-sac Q	1 pce
35	81708	Porte-sac S	1 pce
36	81719	Porte-sac M	1 pce
37	81709	Fixation pour sac 2 × 60 l	1 pce
38	81713	Couvercle pour porte-sac S	1 pce
39	81699	Support de porte-sac à placer sur le couvercle M	1 pce
40	81744	Traverse	1 pce
41	81944	Traverse, unilatérale	1 pce
42	81766	Kit de fixations pour box (8 pces)	1 kit
43	81757	Box 35 l	1 pce
44	81747	Wetbox 15 l	1 pce
45	81746	Box 5 l	1 pce
46	81718	Couvercle de la box	1 pce
47	81711	Bac de mouillage	1 pce
48	81936	Boîte 10 l	1 pce
49	81935	Box 4 l	1 pce
50	81937	Bac de mouillage pour box 10 l	1 pce
51	81938	Couvercle pour box 10 l	1 pce
52	81940	Support Box 10 l, sur châssis de base L	1 pce
53	81941	Support Box 10 l, extractible	1 pce
54	81942	Support Box 10 l, avant	1 pce
55	81968	Paroi latérale pour SmartCar	1 pce

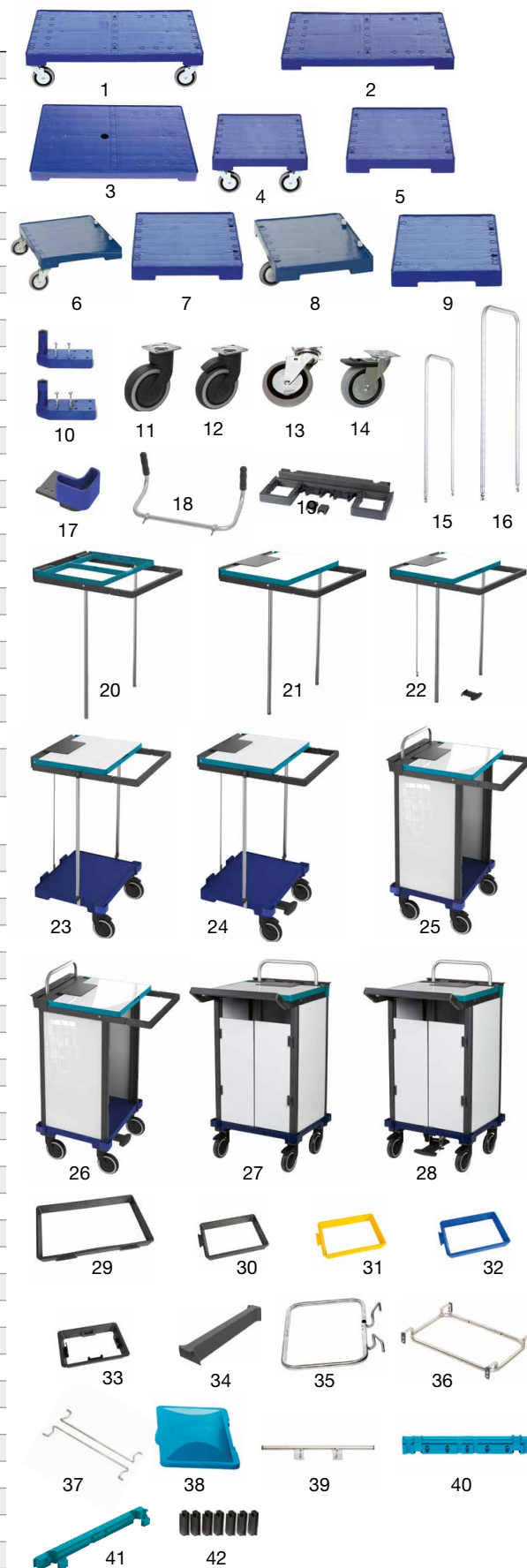

Chariot de nettoyage

Chariot de nettoyage – SmartCar

N°	N° d'art.	Désignation	UV
56	81969	Paroi latérale pour SmartCar court	1 pce
57	81965	Simple paroi arrière pour SmartCar	1 pce
58	81569	Paroi arrière simple SmartCar pour porte-manche	1 pce
59	81966	Paroi arrière single + Box 10 l pour SmartCar	1 pce
60	81967	Paroi arrière single + paroi perforée SmartCar	1 pce
61	81964	Double paroi arrière pour SmartCar	1 pce
62	81953	SmartCar baguette profilée d'angle (BPA)	1 pce
63	81954	SmartCar baguette intermédiaire (BI)	1 pce
64	81955	SmartCar BPA avec verrou à gauche	1 pce
65	81956	BPA avec verrou (g.), charnière de porte (dr.)	1 pce
66	81957	BPA avec charnière de porte (g.), verrou (dr.)	1 pce
67	81958	BI avec verrou et BPA pour portes G + D	1 pce
68	81959	Porte pour SmartCar, à gauche	1 pce
69	81960	Porte pour SmartCar, à droite	1 pce
70	81961	Porte étroite pour SmartCar, gauche	1 pce
71	81800	SmartCar paroi perforée	1 pce
72	81778	Couvercle court, gauche	1 pce
73	81779	Couvercle court, droit	1 pce
74	81704	Couvercle court	1 pce
75	81702	Couvercle long, déco	1 pce
76	81703	Couvercle long, lisse	1 pce
77	81946	Couvercle court pour box 4 l	1 pce
78	81947	Couvercle court, gauche, pour box 4 l	1 pce
79	81948	Couvercle court, droit, pour box 4 l	1 pce
80	81748	Kit de petits couvercles (2 pces)	1 kit
81	81743	Kit de crochet (2 pces)	1 kit
82	81794	Demi-couvercle, g. avec porte-manche	1 pce
83	81795	Demi-couvercle, dr. avec porte-manche	1 pce
84	81786	Baguette à crochets courte, gauche	1 pce
85	81787	Baguette à crochets courte, droite	1 pce
86	81788	Baguette à crochets courte	1 pce
87	81789	Baguette à crochets longue	1 pce
88	81790	Couvercle long avec porte-manche	1 pce
89	81590	Couvercle long avec support de mop	1 pce
90	81796	Triple porte-manche	1 pce
91	81797	Porte-manche simple	1 pce
92	81798	Support de mop, simple	1 pce
93	81731	Support pour outils S court	1 pce
94	81758	Support long pour outils	1 pce
95	81773	Support pour outils F frontal	1 pce
96	81932	Support à outils pour SmartCar fermé	1 pce
97	81952	Adaptateur aux bag. profilées SmartCar	1 pce
98	81600	Clé pour SmartCar	1 pce

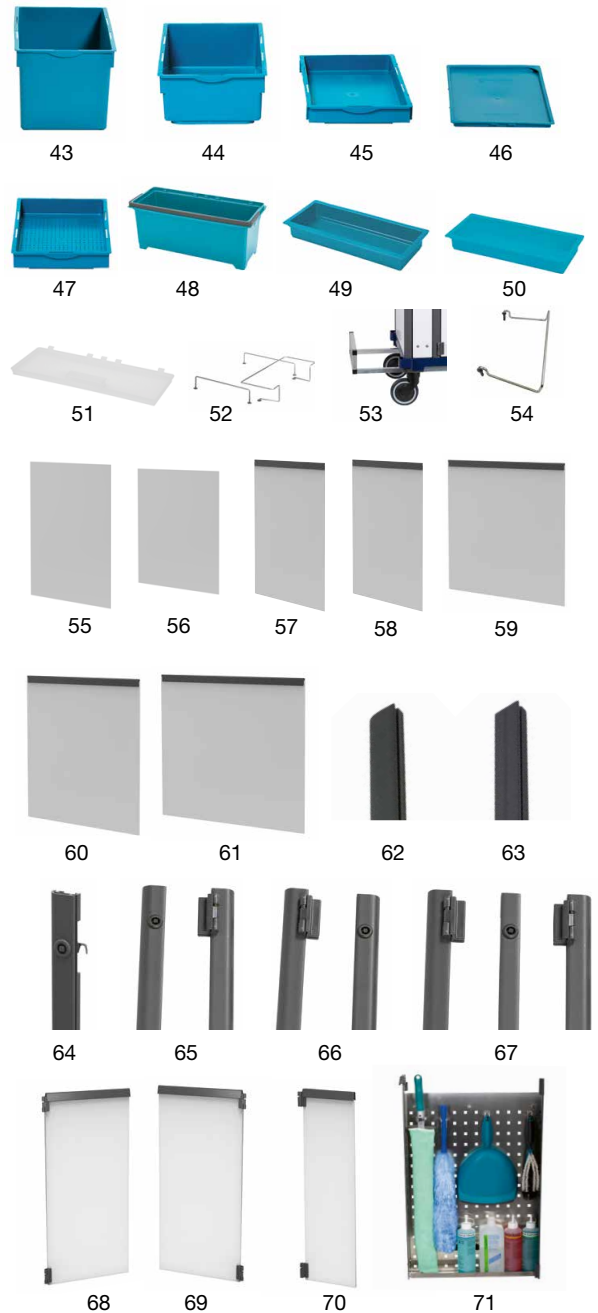

Chariot de nettoyage

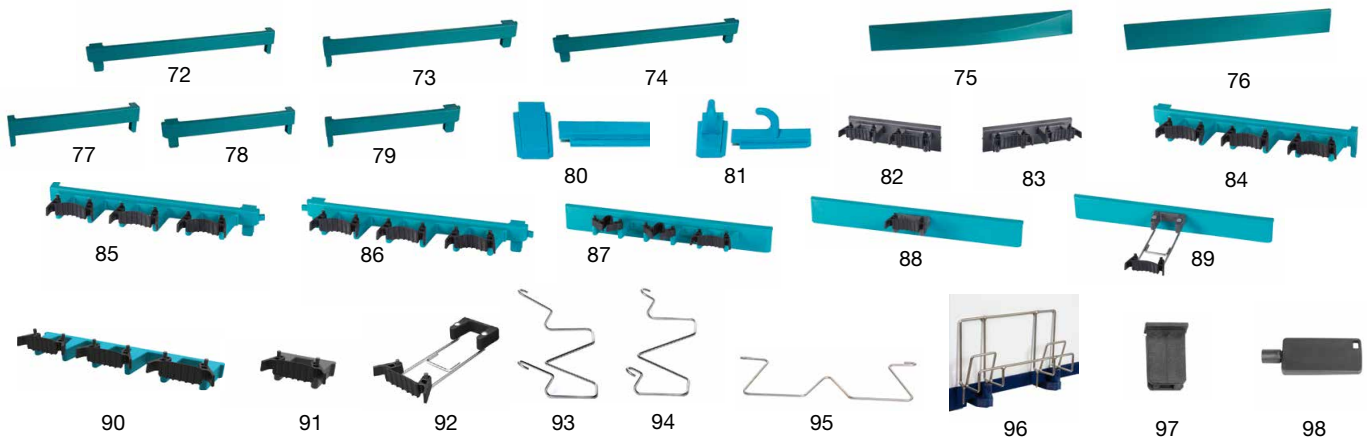

Chariot de nettoyage

Chariot de nettoyage – SmartCar

Accessoires SmartCar

N°	N° d'art.	Désignation	UV
1	81721	Seau SmartCar 17 l vert	1 pce
2	81722	Seau SmartCar 17 l bleu	1 pce
3	81723	Seau SmartCar 17 l rouge	1 pce
4	81763	Seau SmartCar 8 l blanc	1 pce
5	81724	Seau SmartCar 8 l vert	1 pce
6	81726	Seau SmartCar 8 l rouge	1 pce
7	81727	Seau SmartCar 8 l jaune	1 pce
8	81725	Seau SmartCar 8 l bleu	1 pce
9	81781	Couvercle pour seau SmartCar 8 l blanc	1 pce
10	81714	Couvercle pour seau SmartCar 8 l vert	1 pce
11	81716	Couvercle pour seau SmartCar 8 l rouge	1 pce
12	81717	Couvercle pour seau SmartCar 8 l jaune	1 pce
13	81715	Couvercle pour seau SmartCar 8 l bleu	1 pce
14	81767	Support pour seau SmartCar 8 l	1 pce
15	81990	Seau SmartCar 6 l vert	1 pce
16	81991	Seau SmartCar 6 l bleu	1 pce
17	81992	Seau SmartCar 6 l rouge	1 pce
18	81993	Seau SmartCar 6 l jaune	1 pce
19	81995	Couvercle pour seau SmartCar 6 l vert	1 pce
20	81996	Couvercle pour seau SmartCar 6 l bleu	1 pce
21	81997	Couvercle pour seau SmartCar 6 l rouge	1 pce
22	81998	Couvercle pour seau SmartCar 6 l jaune	1 pce
23	81988	Support pour seau 6 l engluté	1 pce
24	81533	Seau Wetcar étroit de 15 l bleu	1 pce
25	81534	Couvercle pour seau étroit de 15 l, bleu	1 pce
26	81765	Support seau Wetcar 15 l étroit bleu	1 pce
27	81531	Seau Socar 22 l vert	1 pce
28	81676	Seau Socar de 15 l vert	1 pce
29	81677	Seau Socar de 15 l bleu	1 pce
30	80004	Châssis Socar K30 avec roulettes	1 pce
31	81740	Raccord pour Socar K30	1 pce
32	80035	Essoreuse à mops en plastique	1 pce
33	80038	Essoreuse plate en acier chromé	1 pce
34	81737	Support S pour essoreuse à mops	1 pce
35	81736	Support S pour essoreuse plate	1 pce
36	81729	Support aspirateur, châssis de base L	1 pce
37	81930	SmartCar Boîte pour produits chimiques Plus	1 pce
38	81931	SmartCar centre chimique Plus surélevée	1 pce
39	81928	SmartCar Support désinfectant/savon	1 pce
40	81695	Porte-rouleaux SmartCar pour Masslinn 2000	1 pce
41	81764	Support de plan de travail	1 pce
42	82708	Clip vert pour porte-sac	1 pce
43	81116	Pince à manche noir, 20-30 mm	1 pce
44	81118	Pince à manche 25-35 noire, 20 mm	1 pce
45	81742	Pince de tube	1 pce
46	81791	Pince à manche 22-30 mm	1 pce
47	80189	Panneau de signalisation	1 pce
48	80291	Kit balayage avec manche	1 pce



Appareils et consommables

Chariot de nettoyage – EasyCar

Wetrok EasyCar – votre aide au transport à prix avantageux

Le chariot EasyCar polyvalent est l'alternative économique au Wetrok SmartCar. Nous vous facilitons le choix en vous proposant cinq modèles différents. Après un montage simple et rapide, l'EasyCar est directement utilisable. Grâce à la répartition optimale de l'espace et à la conception ergonomique, les appareils, les agents nettoyants et les consommables sont immédiatement à portée de main.



Chariot de nettoyage



Rapport qualité-prix imbattable

L'EasyCar est simple, mais équipé pour toutes les applications majeures. Le cadre en inox stable ainsi que les plateaux et seaux résistants aux produits chimiques (polypropylène) assurent une capacité de charge élevée et une longue durée d'autonomie. Nous vous garantissons également un travail sans fatigue – et ce grâce à la hauteur de travail optimale et aux roulettes haute qualité, faciles à utiliser.



Utilisation universelle

Parmi cinq modèles différents, choisissez celui qui répond le mieux à vos besoins en matière de nettoyage. Afin de permettre l'usage le plus large possible, l'EasyCar se présente sous un design compact et trouve donc également sa place dans les ascenseurs ou les couloirs étroits.



Montage en toute simplicité

Les éléments de l'EasyCar sont faciles à assembler, de manière quasiment intuitive. En cas de doute, les instructions de montage fournies sont là pour vous aider – et garantiront un montage en un temps record. Sinon, nous pouvons vous livrer, moyennant supplément, l'EasyCar entièrement assemblé.



Simple et sophistiqué à la fois: la disposition peu encombrante des éléments, qui correspond exactement au déroulement du travail, permet d'avoir immédiatement à portée de main les appareils, les agents nettoyants et les chiffons/lingettes.

Chariot de nettoyage

Chariot de nettoyage – EasyCar

EasyCar Mini



Application	Nettoyage d'entretien dans les petits espaces
Méthode	Nettoyage humide des surfaces, dépoussiérage du sol
Remarque	Dimensions sans support pour outils
Livraison	Avec châssis EasyCar Mini et roulettes
Dimensions L/H/P	55 x 107 x 46 cm
Poids (kg)	12

N° d'art.	Désignation	UV
80811	EasyCar Mini	1 pce

Composé de

81810	Kit de seaux EasyCar (4 x 6 l)	1 pce = 1 kit
81812	Kit de baquets en plastique (3 pces)	1 pce = 1 kit
81813	Pince à manche grise, 19 mm	1 pce
81819	Support pour outils frontal	1 pce

Accessoires en option

405	Forfait montage EasyCar
-----	-------------------------

EasyCar Lavage manuel



Application	Nettoyage d'entretien avec une essoreuse à mops en plastique
Méthode	Nettoyage humide des surfaces, dépoussiérage du sol, lavage manuel avec l'essoreuse à mops
Remarque	Dimensions sans support pour outils
Livraison	Avec châssis EasyCar Mini Lavage manuel et roulettes, sans essoreuse à mop
Dimensions L/H/P	55 x 107 x 85 cm
Poids (kg)	16

N° d'art.	Désignation	UV
80812	EasyCar Lavage manuel	1 pce

Composé de

81676	Seau Socar de 15 l vert	1 pce
81677	Seau Socar de 15 l bleu	1 pce
81810	Kit de seaux EasyCar (4 x 6 l)	1 pce = 1 kit
81812	Kit de baquets en plastique (3 pces)	1 pce = 1 kit
81813	Pince à manche grise, 19 mm	1 pce
81816	Support pour outils latéral	1 pce

Accessoires en option

80035	Essoreuse à mops en plastique	1 pce
81817	Porte-sac	1 pce
81818	Support de sac	1 pce
405	Forfait montage EasyCar	

Chariot de nettoyage

Chariot de nettoyage – EasyCar

EasyCar Bureau



Application	Nettoyage d'entretien avec l'aspirateur à sec
Méthode	Elimination, nettoyage humide des surfaces, dépoussiérage du sol, aspiration à sec
Remarque	Dimensions sans support pour outils
Livraison	Avec châssis EasyCar Bureau, 2 cuves en plastique, et roulettes
Dimensions L/H/P	55 x 107 x 85 cm
Poids (kg)	14

N° d'art.	Désignation	UV
80813	EasyCar Bureau	1 pce

Composé de

81810	Kit de seaux EasyCar (4 x 6 l)	1 pce = 1 kit
81813	Pince à manche grise, 19 mm	1 pce
81817	Porte-sac	1 pce
81816	Support pour outils latéral	1 pce

Accessoires en option

81818	Support de sac	1 pce
405	Forfait montage EasyCar	

EasyCar Combi



Application	Nettoyage d'entretien avec une essoreuse à mops en plastique
Méthode	Elimination, nettoyage humide des surfaces, dépoussiérage du sol, lavage manuel avec l'essoreuse à mops
Remarque	Dimensions sans support pour outils
Livraison	Avec châssis EasyCar Combi et roulettes, sans essoreuse à mop
Dimensions L/H/P	55 x 107 x 114 cm
Poids (kg)	19

N° d'art.	Désignation	UV
80814	EasyCar Combi	1 pce

Composé de

81676	Seau Socar de 15 l vert	1 pce
81677	Seau Socar de 15 l bleu	1 pce
81810	Kit de seaux EasyCar (4 x 6 l)	1 pce = 1 kit
81812	Kit de baquets en plastique (3 pces)	1 pce = 1 kit
81813	Pince à manche grise, 19 mm	1 pce
81817	Porte-sac	1 pce
81816	Support pour outils latéral	1 pce
81818	Support de sac	1 pce

Accessoires en option

80035	Essoreuse à mops en plastique	1 pce
405	Forfait montage EasyCar	

Chariot de nettoyage

Chariot de nettoyage – EasyCar

Easy Car Combi Advance



Application	Nettoyage d'entretien avec une essoreuse plate en acier chromé	
Méthode	Elimination, nettoyage humide des surfaces, dépoussiérage du sol, lavage manuel avec l'essoreuse plate	
Remarque	Dimensions sans support pour outils	
Livraison	Avec cuve en plastique et double porte-seau, sans essoreuse plate	
Dimensions L/H/P	55 × 107 × 134 cm	
Poids (kg)	22	

N° d'art.	Désignation	UV
80821	Easy Car Combi Advance	1 pce

Composé de

80813	EasyCar Bureau	1 pce
80822	Kit de montage EasyCar essoreuse plate	1 pce

Accessoires en option

80038	Essoreuse plate en acier chromé	1 pce
81534	Couvercle pour seau étroit de 15 l, bleu	1 pce
405	Forfait montage EasyCar	

Aperçu des pièces détachées et accessoires

N°	N° d'art.	Désignation	UV
1	81810	Kit de seaux EasyCar (4 × 6 l)	1 pce = 1 kit
2	81812	Kit de baquets en plastique (3 pces)	1 pce = 1 kit
3	81813	Pince à manche grise, 19 mm	1 pce
4	81814	Kit de roulettes Ø 100 mm avec pare-chocs (4 pces)	1 pce = 1 kit
5	81815	Porte-rouleaux EasyCar pour Masslinn 2000	1 pce
6	81816	Support pour outils latéral	1 pce
7	81819	Support pour outils frontal	1 pce
8	81817	Porte-sac	1 pce
9	81818	Support de sac	1 pce
10	80035	Essoreuse à mops en plastique	1 pce
11	80038	Essoreuse plate en acier chromé	1 pce



1



2



3



4



5



6



7



8



9



10



11

Chariot de nettoyage

Seau à roulettes – Socar

Socar S18 avec essoreuse à mops



Application	Elimination des salissures adhérentes, sur les petites surfaces et les escaliers
Méthode	Lavage manuel avec essoreuse à mops
Approprié pour	Drewell 40 / 50
Livraison	Incl. Essoreuse à mops en plastique pour Socar S18 et plaque pour essoreuse à mops
Composition	Polypropylène
Dimensions L/H/P	35 × 76 × 50 cm
Poids (kg)	4.7

N° d'art.	Désignation	UV
80069	Socar S18	1 pce

Composé de

80066	Seau à roulettes Socar S18	1 pce
80067	Essoreuse à mops en plastique pour Socar S18	1 pce
80068	Plateau pour essoreuse à mops Socar S18	1 pce

Socar K15



Application	Elimination des salissures adhérentes, sur les petites surfaces
Méthode	Lavage manuel avec l'essoreuse à mops en plastique
Approprié pour	Drewell 40 / 50
Dimensions L/H/P	40 × 46 × 43.5 cm

N° d'art.	Désignation	UV
80009	Socar K15	1 pce

Composé de

80002	Châssis avec roulettes Socar K 15	1 pce
81002	Barre de guidage K15/30	1 pce
81676	Seau Socar de 15 l vert	1 pce

Accessoires en option

80035	Essoreuse à mops en plastique	1 pce
81500	Seau Socar de 6 l bleu	1 pce
81678	Seau Socar de 15 l rouge	1 pce

Socar K30



Application	Elimination des salissures adhérentes
Méthode	Lavage manuel avec l'essoreuse à mops en plastique
Approprié pour	Drewell 40 / 50
Dimensions L/H/P	40 × 46 × 60 cm

N° d'art.	Désignation	UV
80015	Socar K30	1 pce

Composé de

80004	Châssis Socar K30 avec roulettes	1 pce
81002	Barre de guidage K15/30	1 pce
81676	Seau Socar de 15 l vert	1 pce
81677	Seau Socar de 15 l bleu	1 pce

Accessoires en option

80035	Essoreuse à mops en plastique	1 pce
81678	Seau Socar de 15 l rouge	1 pce

Chariot de nettoyage

Seau à roulettes – Socar

Socar L15



Application	Elimination des salissures adhérentes, sur les petites surfaces
Méthode	Lavage manuel avec l'essoreuse à mops en plastique
Approprié pour	Drewell 40 / 50
Livraison	Incl. Roulettes
Dimensions L/H/P	42 × 89 × 32 cm
Poids (kg)	4.79

N° d'art.	Désignation	UV
80081	Socar L15	1 pce

Composé de

80071	Châssis avec roulettes Socar L15	1 pce
80073	Barre de guidage Socar L15/L30	1 pce
81676	Seau Socar de 15 l vert	1 pce

Accessoires en option

80035	Essoreuse à mops en plastique	1 pce
81677	Seau Socar de 15 l bleu	1 pce
81678	Seau Socar de 15 l rouge	1 pce

Socar L30



Application	Elimination des salissures adhérentes
Méthode	Lavage manuel avec l'essoreuse à mops en plastique
Approprié pour	Drewell 40 / 50
Livraison	Incl. Roulettes
Dimensions L/H/P	60 × 89 × 32 cm
Poids (kg)	6.77

N° d'art.	Désignation	UV
80082	Socar L30	1 pce

Composé de

80072	Châssis avec roulettes Socar L30	1 pce
80073	Barre de guidage Socar L15/L30	1 pce
81676	Seau Socar de 15 l vert	1 pce
81677	Seau Socar de 15 l bleu	1 pce

Accessoires en option

80035	Essoreuse à mops en plastique	1 pce
81678	Seau Socar de 15 l rouge	1 pce

Chariot de nettoyage

Seau à roulettes – Wetcar

Wetcar N22



Application	Elimination des salissures adhérentes
Méthode	Lavage manuel avec essoreuse plate en acier chromé
Remarque	Seau à roulettes simple sans séparation eau propre/sale
Livraison	Avec châssis Wetcar N22
Dimensions L/H/P	57 × 101 × 54 cm

N° d'art.	Désignation	UV
80012	Wetcar N22	1 pce

Composé de

81531	Seau Wetcar 22 l vert	1 pce
80131	Drewell 450	1 pce
81410	Manche en alu, 140 cm	1 pce
82833	Silkysmooth-mop 450	1 pce
80038	Essoreuse plate en acier chromé	1 pce

Accessoires en option

81020	Panier métallique pour Wetcar 2 × 8 l	1 pce
81501	Seau Wetcar 8 l vert	1 pce
81502	Seau Wetcar 8 l bleu	1 pce
81503	Seau Wetcar 8 l rouge	1 pce
81505	Seau Wetcar 8 l jaune	1 pce
81504	Seau Wetcar 8 l blanc	1 pce
81532	Seau Socar de 22 l bleu	1 pce

Wetcar N37



Application	Elimination des salissures adhérentes
Méthode	Lavage manuel avec essoreuse plate en acier chromé
Remarque	Double seau à roulettes avec séparation eau propre/sale
Livraison	Avec châssis Wetcar N37
Dimensions L/H/P	57 × 101 × 73 cm

N° d'art.	Désignation	UV
80017	Wetcar N37	1 pce

Composé de

81531	Seau Wetcar 22 l vert	1 pce
81533	Seau Wetcar étroit de 15 l bleu	1 pce
81020	Panier métallique pour Wetcar 2 × 8 l	1 pce
81501	Seau Wetcar 8 l vert	1 pce
81502	Seau Wetcar 8 l bleu	1 pce
80131	Drewell 450	1 pce
81410	Manche en alu, 140 cm	1 pce
82833	Silkysmooth-mop 450	1 pce
80038	Essoreuse plate en acier chromé	1 pce

Accessoires en option

81503	Seau Wetcar 8 l rouge	1 pce
81505	Seau Wetcar 8 l jaune	1 pce
81504	Seau Wetcar 8 l blanc	1 pce
81532	Seau Socar de 22 l bleu	1 pce
81534	Couvercle pour seau étroit de 15 l, bleu	1 pce

Chariot de nettoyage

Essoreuses – Essoreuses à mops

Essoreuse à mops en plastique pour Socar S18



Application	Essorage des mop sur Drewell 40/50
Méthode	Lavage manuel
Approprié pour	Socar S18
Poids (kg)	2.4

N° d'art. Désignation		UV
80067	Essoreuse à mops en plastique pour Socar S18	1 pce

Accessoires en option

80068	Plateau pour essoreuse à mops Socar S18	1 pce
-------	---	-------

Essoreuse à mops en plastique



Application	Essorage des mop sur Drewell 40/50
Méthode	Lavage manuel
Approprié pour	Socar K15/K30 et L15/L30, EasyCar lavage manuel / combi et SmartCar avec support S pour essoreuse à mops
Remarque	Support pour l'appareil de lavage manuel incl.
Poids (kg)	2.3

N° d'art. Désignation		UV
80035	Essoreuse à mops en plastique	1 pce

Essoreuse plate en acier chromé



Application	Essorage des mop sur Drewell 450
Méthode	Lavage manuel
Approprié pour	Wetcar N22/N37, EasyCar Kombi Advance et SmartCar avec support S pour essoreuse plate
Poids (kg)	5.4

N° d'art. Désignation		UV
80038	Essoreuse plate en acier chromé	1 pce

Chariot de nettoyage

Linge / sacs – Housses de lavage

Housse de lavage avec cordelette

Approprié pour Boîte 35 l et box à linge/Trolley box à linge



N° d'art.	Désignation	UV
82592	Housse de lavage avec cordelette, 60 x 90 cm	1 pce

Housse de lavage avec bouton



N° d'art.	Désignation	UV
82593	Housse de lavage avec bouton, 50 x 70 cm	1 pce

Housse de lavage Hopital

Approprié pour Seau 17 l



N° d'art.	Désignation	UV
82594	Housse de lavage Hopital, 40 x 48 cm	1 pce

Housse de lavage Hopital KeyCar

Approprié pour KeyCar Box, (Trolley) box à linge



N° d'art.	Désignation	UV
82574	Housse de lavage Hopital, 68 x 90 cm (large)	1 pce

Chariot de nettoyage

Linge / sacs – Sacs

Sac à usage multiple



Remarque Encore plus respectueux des matériaux: ces sacs ne sont plus dotés de liens de fermeture souvent perdus et devenus inutiles

Composition 100 % polyéthylène européen post-consommation recyclé

N° d'art.	Désignation	UV
82633	Sac à usage multiple 33l, boîte	1 pce = 40 rouleaux = 1200 sacs
82655	Sac à usage multiple 55l, boîte	1 pce = 40 rouleaux = 800 sacs

Sac à déchets



Composition 100 % polyéthylène européen post-consommation recyclé

N° d'art.	Désignation	UV
82735	Sac à déchets avec cordon de fermeture, 35 l R	1 pce = 1 rouleau de 20 sacs
82736	Sac à déchets avec cordon de fermeture, 60 l	1 pce = 1 rouleau de 10 sacs
82737	Sac à déchets avec cordon de fermeture, 110 l R	1 pce = 1 rouleau de 10 sacs

Sac à déchets



Remarque OKS = sac à déchets officiel (Offizieller Kehrichtsack) élaboré conformément aux directives de l'Union des villes suisses

Composition 80 % polyéthylène européen post-consommation recyclé

N° d'art.	Désignation	UV
82738	Sac à déchets avec cordon de fermeture, 110 l OKS	1 pce = 1 rouleau de 10 sacs

Sac à usage unique pour poly-sac



N° d'art.	Désignation	UV
82706	Sac à usage unique pour poly-sac 160 l	1 pce = 10 sachets

Chariot de nettoyage

Chariots à déchets – Klappboy et accessoires

Châssis Klappboy



Application Elimination du papier et transport de linge
Dimensions L/H/P 61 × 95.5 × 51.5 cm
Poids (kg) 7

N° d'art.	Désignation	UV
80040	Châssis Klappboy	1 pce

Accessoires nécessaires

82730	Poly-sac de 160 l	1 pce	49.90	B
-------	-------------------	-------	-------	---

Poly-sac de 160 l



N° d'art.	Désignation	UV
82730	Poly-sac de 160 l	1 pce

Porte-sac 110 l



N° d'art.	Désignation	UV
81045	Porte-sac 110 l	1 pce

Accessoires en option

81060	Couvercle pour porte-sac de 110 l	1 pce	92.40	B
-------	-----------------------------------	-------	-------	---

Porte-outils



N° d'art.	Désignation	UV
81044	Porte-outils Klappboy	1 pce

Clip vert pour porte-sac



N° d'art.	Désignation	UV
82708	Clip vert pour porte-sac	1 pce

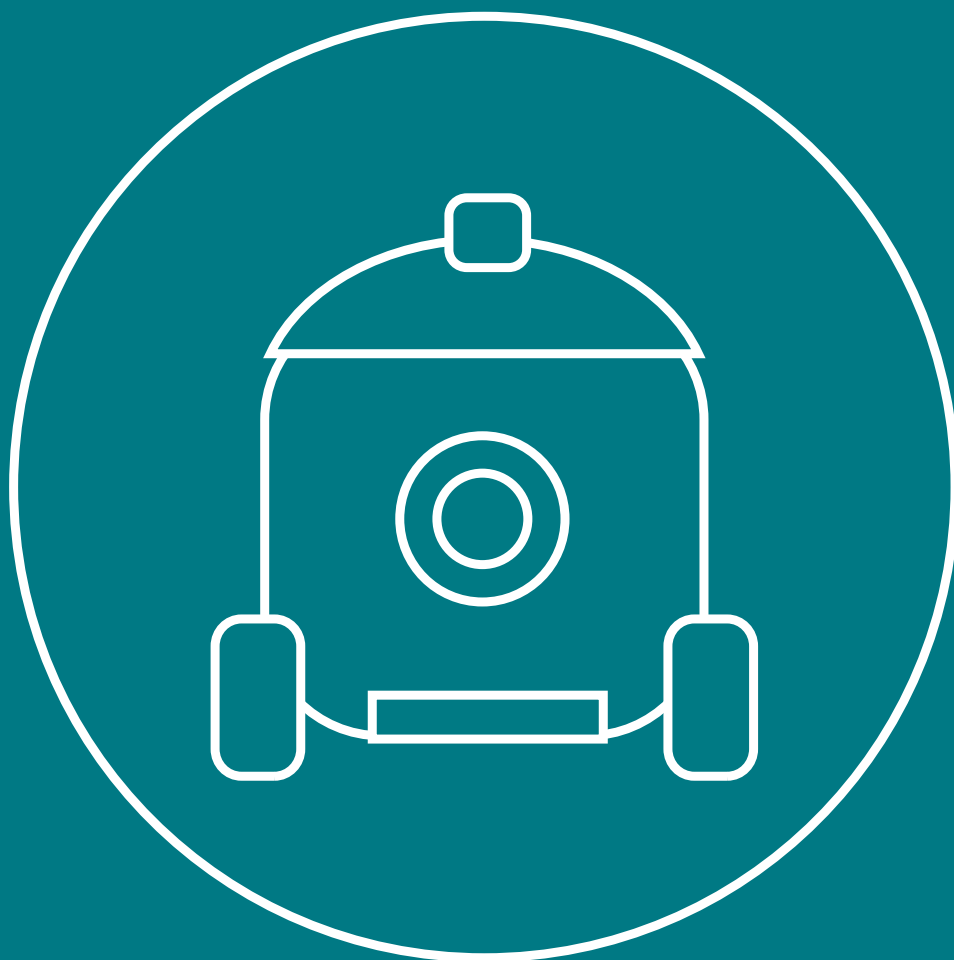

Machines

Vos tarifs actuels à tout moment. Se connecter à la boutique en ligne:



Machines

Table des matières

Aspirateur à sec sans fil Monovac BeFree	Page	Autolaveuses Discomatic Bolero	Page	Balayeuses Speedmatic	Page
Monovac BeFree	234	Discomatic Bolero	278	Speedmatic Twister	310
Aspirateur à sec Monovac		Autolaveuses Discomatic Mambo		Speedmatic Tornado Pro	310
Monovac	236	Discomatic Mambo	280	Speedmatic Zyklon	311
Aspirateur à sec Durovac		Autolaveuses Duomatic Esprit			
Durovac	238	Duomatic Esprit	282		
Aspirateur dorsal Portavac		Autolaveuses Duomatic Intense 50			
Portavac	240	Duomatic Intense 50	284		
Aspirateur à brosse Karpawel		Autolaveuses Duomatic Intense 60			
Karpawel	242	Duomatic Intense 60	286		
Aspirateur combiné eau et poussière Twinvac		Autolaveuses Duomatic Impulse 50			
Twinvac	244	Duomatic Impulse 50	288		
Aspirateur combiné eau et poussière Duovac		Autolaveuses Duomatic Impulse 60			
Duovac 34W/34 KPA	246	Duomatic Impulse 60	290		
Duovac 50 W	246	Autolaveuses Duomatic Endurer 60			
Aspirateur combiné eau et poussière Silento		Duomatic Endurer 60	292		
Silento	248	Autolaveuses Duomatic Endurer 75			
Aspirateur combiné eau et poussière PermaVac		Duomatic Endurer 75	294		
PermaVac S-500 PRO	250	Autolaveuses Drivematic Delight			
Monobrosses Monomatic		Drivematic Delight	296		
Monomatic LS, I, DS, HS	264	Autolaveuses Drivematic Delarge			
Monobrosses Monomatic US		Drivematic Delarge	298		
Monomatic Ultra Speed (US)	266	Autolaveuses Drivematic Deluxe			
Machine excentrique Durodisc X		Drivematic Deluxe	300		
Durodisc X	268	Détergents pour tapis Extravac			
Monobrosses petites surfaces BrushBoy Plus		Extravac 280	304		
BrushBoy Plus	270	Extravac 400	304		
Monobrosses petites surfaces Motor Brusher		Extravac 340	304		
Motor Brusher	272	Nettoyeur à vapeur Calorvac			
Gestion de flotte Wetrok Connect		Calorvac DS8	306		
Wetrok Connect	273	Balayeuses Balayeuses à main			
		Turbo Sweep 77 Plus	308		
		Master Sweep 97 Plus	308		

Machines

Aspirateur à sec sans fil – Monovac BeFree

Monovac BeFree



L'aspirateur à sec avec batterie avec fonction Touch'n'Clean. La puissante batterie au lithium intégrée garantit une performance d'aspiration élevée ainsi qu'une grande autonomie. Grâce à la fonctionnalité Touch'n'Clean, la précieuse autonomie de la Monovac BeFree a presque doublé, car elle ne s'active que lorsqu'on travaille réellement avec elle. La «Defined Air Pressure» et le grand filtre en amont de 3200 cm² sont d'autres caractéristiques qui font de cet aspirateur à sec sur batterie un appareil extraordinairement silencieux et respectueux de l'environnement.

Modèle	UV	TAE*
40773 Monovac BeFree	1 pce	4.00

Tubes à main et tuyaux

41636	Tube à main M/D 50 cm	1 pce
41637	Tube d'aspiration télescopique M/D	1 pce
41635	Tube de rallonge M/D 25 cm	1 pce
41641	Tuyau d'aspiration cpl.	1 pce
41644	Tuyau antistatique noir M/D/F cpl.	1 pce

Buses

41600	Buse combinée 30	1 pce
41601	Buse combinée 50	1 pce
41602	Buse combinée Basic	1 pce
41604	Buse à roulettes 30	1 pce
41605	Buse à roulettes 36	1 pce
41613	Buse turbo 28 M/D, Ø35	1 pce
41616	Buse à joints M/D	1 pce
41617	Buse à coussins M/D	1 pce
41618	Buse pinceau à poussière M/D	1 pce
41619	Brosse à radiateur M/D	1 pce
41620	Brosse universelle M/D	1 pce
41625	Kit buses 35	1 pce
41630	Pièce de raccordement 35/37	1 pce
41633	Pièce de raccordement 35/32	1 pce
41623	Outil de nettoyage	1 pce

Sacs filtrants

42613	Sac en non-tissé Monovac/Durovac 6 litres	10 pces
42032	Plaquettes désodorisantes	6 pces

Filtres

42083	Filtre en amont Monovac/Durovac	1 pce
42084	Filtre en amont Monovac/Durovac lavable	1 pce
52088	Filtre HEPA-13	1 pce
42087	Filtre à poussière Monovac	1 pce

Accessoires

43455	T'n'C Adaptateur de charge USB	1 pce
-------	--------------------------------	-------



Machines

Aspirateur à sec sans fil – Monovac BeFree

Monovac BeFree

Modèle	BeFree
Numéro d'ordre	40773



Équipement standard

Cordon de charge pour poignée T'n'C	–
Tube télescopique	•
Filtre en amont Monovac/Durovac	•
Filtre à poussière	•
Sac en non-tissé Monovac/Durovac	•
Buse à joints	•
Buse à coussins	•
Buse combinée 30	•
Tuyau d'aspiration cpl.	•
Indicateur de charge à LED	•
Chargeur	•
Poignée Touch'n'Clean	–

Données techniques

Volume utile (l)	3
Poids (kg)	8.0
Hauteur totale (cm)	38
Longueur totale (cm)	40
Largeur totale (cm)	32
Dépression (mbar)	120
Débit d'air (l/s)	30.7
Puissance de la soupape (W)	320
Niveau de puissance acoustique (dB(A))	65
Niveau de pression acoustique (dB(A))	53
Tension nominale (V)	36
Autonomie de la batterie (h)	0,75
Temps de charge total (h)	4.5
Capacité de la batterie (Ah)	8.8
Tension de batterie (V)	36

Équipement standard accessoires Monovac Freedom



Machines

Aspirateur à sec – Monovac

Monovac



Avec la nouvelle génération Monovac, le vent frais de la Hightech souffle sur le monde des aspirateurs à sec. Le réglage grâce à la fonction innovante «Defined Air Pressure» garantit la meilleure performance d'aspiration tout en maintenant les émissions sonores au plus bas. La dimension importante du filtre en amont (3200 cm²) contribue à la force d'aspiration car il permet à l'air de passer sans rencontrer de résistance. La poignée sensitive de la version Monovac Touch'n'Clean est ergonomique et confortable: On touche la poignée et l'aspirateur démarre - on la lâche et l'appareil s'arrête. Logées dans le compartiment à accessoires fermé, les buses restent préservées de la poussière. Pendant le service, elles peuvent être coincées sur le carter et sont ainsi toujours à portée de main.

Modèle	UV
40710 Monovac Comfort 6	1 pce
40714 Monovac Comfort 6 palette	1 pce = 1 palette = 24 pce
40720 Monovac Touch'n'Clean 6	1 pce
40724 Monovac Touch'n'Clean 6 palette	1 pce = 1 palette = 24 pce
40740 Monovac Comfort 11	1 pce
40744 Monovac Comfort 11 palette	1 pce = 1 palette = 18 pce
40750 Monovac Touch'n'Clean 11	1 pce
40754 Monovac Touch'n'Clean 11 palette	1 pce = 1 palette = 18 pce

Tubes à main et tuyaux

41636 Tube à main M/D 50 cm	1 pce
41637 Tube d'aspiration télescopique M/D	1 pce
41635 Tube de rallonge M/D 25 cm	1 pce
41640 Tuyau d'aspiration M/D cpl.	1 pce
41644 Tuyau antistatique noir M/D/F cpl.	1 pce

Buses

41600 Buse combinée 30	1 pce
41601 Buse combinée 50	1 pce
41602 Buse combinée Basic	1 pce
41604 Buse à roulettes 30	1 pce
41605 Buse à roulettes 36	1 pce
41614 Picojet C, buse d'aspiration électrique	1 pce
41613 Buse turbo 28 M/D, Ø35	1 pce
41616 Buse à joints M/D	1 pce
41617 Buse à coussins M/D	1 pce
41618 Buse pinceau à poussière M/D	1 pce
41619 Brosse à radiateur M/D	1 pce
41620 Brosse universelle M/D	1 pce
41625 Kit buses 35	1 pce
41630 Pièce de raccordement 35/37	1 pce
41633 Pièce de raccordement 35/32	1 pce
41623 Outil de nettoyage	1 pce

Sacs filtrants

42613 Sac en non-tissé Monovac/Durovac 6 litres	10 pces
42614 Sac en papier Monovac/Durovac 6 litres	10 pces
42633 Sac en non-tissé Monovac/Durovac 11 litres	10 pces
42634 Sac en papier Monovac/Durovac 11 litres	10 pces
42032 Plaquettes désodorisantes	6 pces

Filtres

42083 Filtre en amont Monovac/Durovac	1 pce
42084 Filtre en amont Monovac/Durovac lavable	1 pce
52088 Filtre HEPA-13	1 pce
42087 Filtre à poussière Monovac	1 pce



Machines

Aspirateur à sec – Monovac

Monovac

Modèle	Comfort 6	Touch'n'Clean 6	Comfort 11	Touch'n'Clean 11
Numéro d'ordre	40710	40720	40740	40750
				

Équipement standard

Buse à roulettes 30	•	•	•	•
Buse combinée Basic	•	•	•	•
Tube télescopique	•	•	•	•
Tuyau d'aspiration M/D cpl.	•	•	•	•
Filtre en amont Monovac/ Durovac	•	•	•	•
Filtre à poussière	•	•	•	•
Sac en non-tissé Monovac/ Durovac	•	•	•	•
Buse à joints	•	•	•	•
Buse à coussins	•	•	•	•
Raccordement pour brosse combinée	•	–	•	–
Indicateur de remplissage LED	•	•	•	•
2. Niveau de puissance Mode Eco	•	•	•	•

Équipement spécial

Poignée Touch'n'Clean	–	•	–	•
Cordon de charge pour poignée T'n'C	–	•	–	•

Données techniques

Volume utile (l)	6
Poids (kg)	6.1
Hauteur totale (cm)	38
Longueur totale (cm)	40
Largeur totale (cm)	32
Dépression (mbar)	241
Débit d'air (l/s)	45.7
Puissance de la soupape (W)	900
Niveau de puissance acoustique (dB(A))	69
Niveau de pression acoustique (dB(A))	56
Tension nominale (V)	230
Fréquence (Hz)	50/60
Longueur du câble d'alimentation (m)	12

Équipement standard accessoires Monovac Comfort



Équipement standard accessoires Monovac Touch'n'Clean



Machines

Aspirateur à sec – Durovac

Durovac



L'hygiène sans compromis: dans cette optique, l'aspirateur à sec robuste et compacte Durovac assure une performance d'aspiration constante et fiable. La grande surface du filtre en amont (3200 cm²) garantit une filtration efficace et un volume de circulation élevé. Durovac est robuste et facile à nettoyer, et à entretenir. Son centre de gravité bas empêche l'aspirateur de se renverser.

Modèle	UV
40700 Durovac 6	1 pce
40704 Durovac 6 palette	1 pce = 1 palette = 24 pce
40730 Durovac 11	1 pce
40734 Durovac 11 palette	1 pce = 1 palette = 18 pce

Tubes à main et tuyaux

41636 Tube à main M/D 50 cm	1 pce
41637 Tube d'aspiration télescopique M/D	1 pce
41635 Tube de rallonge M/D 25 cm	1 pce
41640 Tuyau d'aspiration M/D cpl.	1 pce
41644 Tuyau antistatique noir M/D/F cpl.	1 pce

Buses

41600 Buse combinée 30	1 pce
41601 Buse combinée 50	1 pce
41602 Buse combinée Basic	1 pce
41604 Buse à roulettes 30	1 pce
41605 Buse à roulettes 36	1 pce
41613 Buse turbo 28 M/D, Ø35	1 pce
41616 Buse à joints M/D	1 pce
41617 Buse à coussins M/D	1 pce
41618 Buse pinceau à poussière M/D	1 pce
41619 Brosse à radiateur M/D	1 pce
41620 Brosse universelle M/D	1 pce
41625 Kit buses 35	1 pce
41630 Pièce de raccordement 35/37	1 pce
41633 Pièce de raccordement 35/32	1 pce
41623 Outil de nettoyage	1 pce

Sacs filtrants

42613 Sac en non-tissé Monovac/Durovac 6 litres	10 pces
42614 Sac en papier Monovac/Durovac 6 litres	10 pces
42633 Sac en non-tissé Monovac/Durovac 11 litres	10 pces
42634 Sac en papier Monovac/Durovac 11 litres	10 pces
42032 Plaquettes désodorisantes	6 pces

Filtres

42083 Filtre en amont Monovac/Durovac	1 pce
42084 Filtre en amont Monovac/Durovac lavable	1 pce



Machines

Aspirateur à sec – Durovac

Durovac

Modèle	Durovac 6	Durovac 11
Numéro d'ordre	40700	40730
		

Équipement standard

Buse à roulettes 30	•	•
Buse combinée Basic	•	•
Tuyau d'aspiration M/D cpl.	•	•
Filtre en amont Monovac/ Durovac	•	•
Sac en non-tissé Monovac/Durovac	•	•
Tube à main M/D 2 x 50 cm	•	•

Données techniques

Volume utile (l)	6	11
Poids (kg)	6.1	6.5
Hauteur totale (cm)	38	48
Longueur totale (cm)		40
Largeur totale (cm)		32
Dépression (mbar)		241
Débit d'air (l/s)		45.7
Puissance de la soupape (W)		900
Niveau de puissance acoustique (dB(A))		70
Niveau de pression acoustique (dB(A))		58
Tension nominale (V)		230
Fréquence (Hz)		50/60
Longueur du câble d'alimentation (m)		10

Équipement standard accessoires Durovac



Machines

Aspirateur dorsal – Portavac

Portavac



Aspirateur dorsal avec filtre HEPA 13, idéal pour l'aspiration rapide et confortable dans les escaliers, ascenseurs et cages. Conçu en fonction des caractéristiques des personnes qui l'utilisent, Portavac brille par son ergonomie exceptionnelle. Il aide le personnel de nettoyage à atteindre des résultats de nettoyage quasi sans poussière tout en garantissant une charge minimale pour le corps et un confort de travail très élevé.

Modèle	UV
40490 Portavac Basic	1 pce
40495 Portavac Comfort	1 pce

Tubes à main et tuyaux

41636 Tube à main M/D 50 cm	1 pce
41637 Tube d'aspiration télescopique M/D	1 pce
41635 Tube de rallonge M/D 25 cm	1 pce
41660 Tuyau d'aspiration Portavac cpl	1 pce
41661 Tuyau d'aspiration Portavac antistatique cpl	1 pce

Buses

41600 Buse combinée 30	1 pce
41601 Buse combinée 50	1 pce
41602 Buse combinée Basic	1 pce
41604 Buse à roulettes 30	1 pce
41605 Buse à roulettes 36	1 pce
41613 Buse turbo 28 M/D, Ø35	1 pce
41616 Buse à joints M/D	1 pce
41617 Buse à coussins M/D	1 pce
41618 Buse pinceau à poussière M/D	1 pce
41619 Brosse à radiateur M/D	1 pce
41620 Brosse universelle M/D	1 pce
41625 Kit buses 35	1 pce
41623 Outil de nettoyage	1 pce

Pièces de raccordement

41630 Pièce de raccordement 35/37	1 pce
41633 Pièce de raccordement 35/32	1 pce

Sacs filtrants

43423 Sac filtrant en papier	10 pces
42032 Plaquettes désodorisantes	6 pces

Filtres

43424 Sac filtrant en amont	1 pce
43425 Filtre de protection du moteur cpl.	1 pce
43426 Mousse de filtration pour 43425	1 pce
43431 Filtre à poussière HEPA 13 Portavac	2 pces.

Machines

Aspirateur dorsal – Portavac

	Portavac	
Modèle	Basic	Comfort
Numéro d'ordre	40490	40495
		

Équipement standard

Buse à roulettes 30	•	•
Buse combinée Basic	•	–
Tube à main M/D 2 x 50 cm	•	–
Système de filtre à 4 niveaux	•	•
Système filtrant HEPA 13	•	•
Protection anti-choc en caoutchouc	•	•
Tuyau d'aspiration Portavac	•	•
Câble d'alimentation 15 m	•	•
Sac filtrant en papier	•	•
Tube télescopique	–	•
Buse à joints	–	•
Buse à coussins	–	•
Buse combinée 50	–	•

Données techniques

Volume utile (l)	6
Poids (kg)	5.5
Hauteur totale (cm)	46
Longueur totale (cm)	18
Largeur totale (cm)	26
Dépression (mbar)	277
Débit d'air (l/s)	54
Puissance de la soupape (W)	900
Niveau de pression acoustique (dB(A))	65
Tension nominale (V)	230
Fréquence (Hz)	50/60
Longueur du câble d'alimentation (m)	15

Équipement standard Accessoires Portavac Basic



Équipement standard Accessoires Portavac Comfort



Sacs filtrants tous modèles

		UV
42506	Sacs filtrants en papier Portovac 6	10 pces
42450	Sac filtrant Scuba	10 pces

Machines

Aspirateur à brosse – Karpawel

Karpawel



Aspiro-brosseur haute performance avec dispositif d'aspiration manuelle pour une utilisation professionnelle sur des surfaces de tapis et des corridors de petite à moyenne taille.

Modèle		UV
40010	Karpawel 36 Plus	1 pce
40011	Karpawel 46 Plus	1 pce

Buses		
41002	Buse à joints	1 pce
41003	Buse à coussins	1 pce
41623	Outil de nettoyage	1 pce

Sacs filtrants		
42005	Sacs en non-tissé	5 pces
42032	Plaquettes désodorisantes	6 pces

Filtres		
42006	Filtre EPA	1 pce
42007	Filtre à poussière	1 pce
42008	Filtre HEPA 13	1 pce

Machines

Aspirateur à brosse – Karpawel

Karpawel

Modèle	36 Plus	46 Plus
Numéro d'ordre	40010	40011
		

Équipement standard

Buse à joints	•	•
Buse à coussins	•	•

Données techniques

Volume utile (l)	6	
Poids (kg)	8.0	8.5
Hauteur totale (cm)	124	
Largeur totale (cm)	37	47
Dépression (mbar)	220	
Débit d'air (l/s)	30	
Tension nominale (V)	230	
Fréquence (Hz)	50/60	
Longueur du câble d'alimentation (m)	12	
Largeur de travail (cm)	36	46
Dépression max. (kPa)	22	
Rayon d'action env. (m)	14	

Sacs filtrants tous modèles

	UV
42504 Sac filtrant en papier KW350/450	10 pces

Machines

Aspirateur combiné eau et poussière – Twinvac

Twinvac



Aspirateur combiné eau et poussière silencieux et puissant avec une cuve en plastique. Pour les plus petites surfaces et les espaces encombrés avec sol dur et revêtement textile du secteur commercial.

Modèle	UV
30400 Twinvac 18 (sans kit)	1 pce
30420 Twinvac 25 (sans kit)	1 pce

Kits (accessoires nécessaires)

31460 Kit aspiration de l'eau	3 pièces
31461 Kit aspiration eau/poussière	5 pièces

Tubes à main et tuyaux

31300 Tube à main 85 (en 1 partie)	1 pce
31311 Tube à main 85, support incl.	1 pce
41325 Pièce de raccordement 44	1 pce
31200 Tuyau d'aspiration 9	1 pce

Buses

Pour modèle

31405 Buse d'asp. à poussière avec roulettes 24 KPA		1 pce
31420 Buse d'asp. à eau 42	W, KPA	1 pce
31424 Buse d'asp. à eau 42 jaune	W, KPA	1 pce
31450 Buse pour fentes 41	W, KPA	1 pce
31400 Buse combinée 43	W, KPA	1 pce
41420 Kit buses 44		1 pce
31440 Buse caoutchouc pointue 33	KPA	1 pce

Sacs filtrants

32500 Sac filtrant en papier, 18 pces		10 pces
32507 Sac filtrant en papier, 25 pces ¹⁾	KPA	10 pces
42032 Plaquettes désodorisantes		6 pces

Filtres

31150 Filtre matière humide avec anneau	W, KPA	1 pce
31165 Filtre Neverclog sans anneau	W, KPA	1 pce
31120 Dispositif de protection	W, KPA	1 pce
32440 Filtre à poussière		1 pce

¹⁾ Seulement avec l'adaptateur de filtre

Ensemble d'asp. à eau Twinvac





Kit aspiration eau/poussière Twinvac



Machines

Aspirateur combiné eau et poussière – Twinvac

Twinvac		
Modèle	Twinvac 18	Twinvac 25
Numéro d'ordre	30400	30420
		
Équipement standard		
Filtre à poussière	•	•
Tête d'aspiration	•	•
Dispositif d'asp. d'eau	•	•
Données techniques		
Volume utile (l)	18	25
Poids (kg)	10.5	11.0
Hauteur totale (cm)	59	68
Longueur totale (cm)		50
Largeur totale (cm)		38
Dépression (mbar)		225
Débit d'air (l/s)		56
Puissance de la soupape (W)		1'200
Tension nominale (V)		230
Fréquence (Hz)		50
Longueur du câble d'alimentation (m)		10

Machines

Aspirateur combiné eau et poussière – Duovac

Duovac 34W/34 KPA



Aspirateur combiné eau et poussière avec une cuve en acier chromé et un refroidissement en bypass.

Modèle		UV
30245	Aspirateur à eau Duovac 34 W	1 pce
30246	Aspirateur combiné eau et poussière Duovac 34 KPA	1 pce

Tubes à main et tuyaux

31300	Tube à main 85 (en 1 partie)	1 pce
31200	Tuyau d'aspiration 9	1 pce

Buses

Pour modèle

31400	Buse combinée 43	W, KPA	1 pce
31420	Buse d'asp. à eau 42	W, KPA	1 pce
31424	Buse d'asp. à eau 42 jaune	W, KPA	1 pce
31405	Buse d'asp. à poussière avec roulettes 24	KPA	1 pce
31480	Buse Vacumat	W, KPA	1 pce
31450	Buse pour fentes 41	W, KPA	1 pce
31440	Buse caoutchouc pointue 33	KPA	1 pce

Sacs filtrants

32507	Sac filtrant en papier, 25 pces ¹⁾	KPA	10 pces
-------	---	-----	---------

Filtres

31130	Sac filtrant avec anneau	W, KPA	1 pce
31150	Filtre matière humide avec anneau	W, KPA	1 pce
31165	Filtre Neverclog sans anneau	W, KPA	1 pce
31120	Dispositif de protection	W, KPA	1 pce

¹⁾ Seulement avec l'adaptateur de filtre

Duovac 50 W



Grand aspirateur à eau haute performance avec une cuve stable en plastique, deux moteurs d'aspiration et turbine à deux étages avec refroidissement en bypass. Châssis basculant pour une vidange rapide et confortable de la cuve. Pour tous les revêtements de sol dur industriels.

Modèle		UV
30265	Aspirateur à eau Duovac 50 W	1 pce

Tubes à main et tuyaux

Pour modèle

31305	Tube à main 86	W, KPA	1 pce
31205	Tuyau 23	W, KPA	1 pce

Buses



31422	Buse d'asp. à eau 21	W, KPA	1 pce
31426	Buse d'asp. à eau 21 jaune	W, KPA	1 pce

Filtres

31140	Sac filtrant avec anneau		1 pce
31171	Filtre Neverclog sans anneau		1 pce

Machines

Aspirateur combiné eau et poussière – Duovac

	Duovac		
Modèle	34 W	34 KPA	50 W
Numéro d'ordre	30245	30246	30265
			

Équipement standard

Tête d'aspiration	•	•	•
Dispositif d'asp. d'eau	•	•	•
Tubes à main	•	•	•
Tuyau	•	•	•
Buse d'asp. à eau	•	•	•
Cuve d'aspiration	•	•	•
Châssis avec dispositif basculant	•	•	•

Équipement spécial

Buse combinée	–	•	–
Dispositif de protection	–	•	–

Données techniques

Volume utile (l)	34
Poids (kg)	17
Hauteur totale (cm)	92.5
Longueur totale (cm)	68
Largeur totale (cm)	42.5
Dépression (mbar)	212
Débit d'air (l/s)	49
Puissance de la soupape (W)	850
Tension nominale (V)	230
Fréquence (Hz)	50
Longueur du câble d'alimentation (m)	10
Matériau de la cuve	CrNi 18/10
Roues d'inclinaison ø (cm)	2 x 6
Roues de guidage ø (cm)	2 x 20
Type de turbine	Bypass, 2 étages

Machines

Aspirateur combiné eau et poussière – Silento

Silento



Grand aspirateur combiné eau et poussière avec une cuve en acier chromé et une turbine à trois étages avec refroidissement en bypass. Châssis basculant pour une vidange rapide et confortable de la cuve. Pour tous les revêtements de sol durs du secteur industriel, ainsi que pour une utilisation longue durée sur de grandes surfaces.

Modèle		UV
30272	Aspirateur à eau Silento 5000/50 W	1 pce
30276	Aspirateur combiné eau et poussière Silento 5000/50 KPA	1 pce

Tubes à main et tuyaux		Pour modèle	
31305	Tube à main 86	W, KPA	1 pce
31315	Tube à main 51	W	1 pce
31205	Tuyau 23	W, KPA	1 pce
31215	Tuyau d'aspiration 15	W, KPA	1 pce

Buses			
31422	Buse d'asp. à eau 21	W, KPA	1 pce
31426	Buse d'asp. à eau 21 jaune	W, KPA	1 pce
31407	Buse d'asp. à poussière avec roulettes 25	KPA	1 pce
31410	Buse à roulettes 29	KPA	1 pce
32314	Caoutchouc de rechange	KPA	1 pce
32310	Caoutchouc de rechange noir	W, KPA	1 pce
31485	Buse Vacumat 5000/50	W, KPA	1 pce
31455	Buse pour fentes 40	W, KPA	1 pce

Sacs filtrants			
32505	Sac de filtres à poussière ¹⁾	KPA	10 pces

Filtres			
31145	Sac filtrant en amont avec anneau 5000/50W, KPA		1 pce
31160	Sac filtrant Neverclog 5000/50 avec anneau ²⁾ W, KPA		1 pce
31170	Sac filtrant Neverclog 5000/50 sans anneau ²⁾ W, KPA		1 pce
31127	Adaptateur de filtre 5000/50	KPA	1 pce

Accessoires			
30280	Tête aspirante Silento 5000 ³⁾	W, KPA	1 pce
31020	Cuve d'aspiration de 50 l Silento	W, KPA	1 pce
31055	Châssis avec dispositif basculant	W, KPA	1 pce
31107	Dispositif d'asp. d'eau standard ³⁾		1 pce

¹⁾ Seulement avec l'adaptateur de filtre

²⁾ Seulement avec le dispositif

³⁾ Nécessaire pour PermaVac

Machines

Aspirateur combiné eau et poussière – Silento

Silento

Modèle	5000/50 W	5000/50 KPA
Numéro d'ordre	30272	30276
		

Équipement standard

Tête d'aspiration	•	•
Dispositif d'asp. d'eau	•	•
Tubes à main	•	•
Tuyau	•	•
Buse d'asp. à eau	•	•
Cuve d'aspiration	•	•
Châssis avec dispositif basculant	•	•

Équipement spécial

Buse d'asp. à poussière avec roulettes 25	–	•
Dispositif de protection 5000/50	–	•

Données techniques

Volume utile (l)	50
Poids (kg)	31
Hauteur totale (cm)	106
Longueur totale (cm)	71
Largeur totale (cm)	51
Dépression (mbar)	216
Débit d'air (l/s)	57
Puissance de la soupape (W)	1'100
Tension nominale (V)	230
Fréquence (Hz)	50
Longueur du câble d'alimentation (m)	12
Matériau de la cuve	CrNi 18/10
Roues d'inclinaison ø (cm)	2 x 7.5
Roues de guidage ø (cm)	2 x 25
Cuve Ø (cm)	38.6

Machines

Aspirateur combiné eau et poussière – PermaVac

PermaVac S-500 PRO



Grand aspirateur à eau avec une cuve en acier chromé et turbine à trois étages avec refroidissement en bypass. Appareil combiné efficace. Aspire et évacue l'eau en une seule opération, utilisation non-stop jusqu'à 5 m de hauteur. Puissance de débit: jusqu'à 9000 l/h. ¹⁾

Modèle	UV
30292 PermaVac S-5000 PRO	1 pce

Tubes à main et tuyaux	Pour modèle
31305 Tube à main 86	W, KPA 1 pce
31205 Tuyau 23	W, KPA 1 pce
31215 Tuyau d'aspiration 15	W, KPA 1 pce
31250 Tuyau de pompage 12 m	1 pce
31255 Rallonge de tuyau de pomp. 12m Permavac	1 pce

Buses			
31422 Buse d'asp. à eau 21	W, KPA	1 pce	
31426 Buse d'asp. à eau 21 jaune	W, KPA	1 pce	
31407 Buse d'asp. à poussière avec roulettes 25 KPA		1 pce	

Filtres			
31145 Sac filtrant en amont avec anneau 5000/50W, KPA		1 pce	
31160 Sac filtrant Neverclog 5000/50 avec anneau ²⁾ W, KPA		1 pce	
31178 Filtre pour grosses salissures Permavac			

Accessoires			
30280 Tête aspirante Silento 5000 ³⁾	W, KPA	1 pce	
31110 Dispositif d'asp. d'eau avec flotteur cuivre et joint		1 pce	
31107 Dispositif d'asp. d'eau standard ³⁾		1 pce	
31004 Permavac Disjoncteur FI		1 pce	

¹⁾ Sans tête d'aspiration et dispositif d'eau

²⁾ Seulement avec le dispositif

³⁾ Nécessaire pour PermaVac

Machines

Aspirateur combiné eau et poussière – PermaVac

PermaVac

Modèle	S-5000 PRO
Numéro d'ordre	30292



Équipement standard

Cuve d'aspiration	•
Tuyau de pompage	•

Données techniques

Volume utile (l)	47
Poids (kg)	48
Hauteur totale (cm)	100
Longueur totale (cm)	64
Largeur totale (cm)	49
Dépression (mbar)	216
Débit d'air (l/s)	57
Puissance de la soupape (W)	1'100
Tension nominale (V)	230
Fréquence (Hz)	50
Longueur du câble d'alimentation (m)	25
Matériau de la cuve	CrNi 18/10
Roues d'inclinaison ø (cm)	2 x 7.5
Roues de guidage ø (cm)	2 x 25
Cuve Ø (cm)	38.6
Débit (l/min)	150
Hauteur de relevage (m)	5

Machines

Aspirateurs combinés eau et poussière – Accessoires

Accessoires aspirateurs

Buses

N°	N° d'art.	Désignation	Longueur/largeur (cm)	Ø mm
1	31422	Buse d'asp. à eau 21	40	42/32
2	31426	Buse d'asp. à eau 21 jaune	40	42/32
3	31405	Buse d'asp. à poussière avec roulettes 24	40	36
4	31407	Buse d'asp. à poussière avec roulettes 25	40	42/32
5	41411	Buse d'asp. à poussière avec roulettes 300	30	36
6	41415	Buse d'asp. à poussière avec roulettes 360	36	36
7	31410	Buse à roulettes 29	50	50
8	31440	Buse caoutchouc pointue 33	26	32
9	31446	Buse pinceau à poussière 50	10	32
10	31455	Buse pour fentes 40	25	50
11	31450	Buse pour fentes 41	53	32
12	31420	Buse d'asp. à eau 42	40	32
13	31424	Buse d'asp. à eau 42 jaune	40	32
14	31400	Buse combinée 43	30	36
15	41400	Buse combinée 49	30	36
16	31480	Buse Vacumat	68	50
	31485	Buse Vacumat	68	50
17	41406	Buse turbo 28	28	36

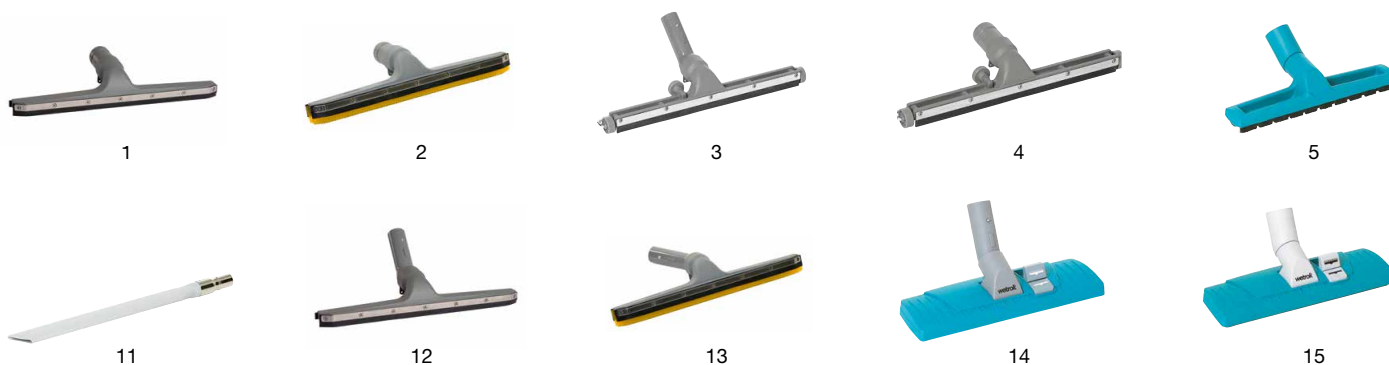

Machines

Aspirateurs combinés eau et poussière – Accessoires

Accessoires aspirateurs

Approprié pour/Remarque	Monovac 6/9	Monovac 6/11 Plus	Monovac Comfort 6/11	Monovac Freedom/BeFree	Touch'n'Clean 6/11	Durovac 6/11	Portavac	Scuba	Twinvac 18/25	Duovac 34 W	Duovac 34 KPA	Duovac 50 W	Silento 5000/50 W	Silento 5000/50 KPA	PermaVac S-5000 PRO
Tube à main 86, 12									○	○	○	●	●	●	●
Tube à main 86, 12									○	○	○	●	●	●	●
Tube à main 85									●		●				
Tube à main 86, 12									○		○			●	●
Tube à main 84, 81	●	●						●	○		○				
Tube à main 84, 81	●	●						●	○		○				
Tube à main 51											○	○		●	
Tuyau d'aspiration 9									○	○	○	○	○	○	○
Tuyau d'aspiration 9	○								○		○				
Tuyau d'aspiration 15											○	○	●	●	○
Tuyau d'aspiration 9	○								●	●	●	○			
Tube à main 85									●	●	●	○			
Tube à main 85									●	●	●	○			
Tube à main 85	○								●		●				
Tube à main 84, 81	●	●						●	○		○				
Duovac 34										●	●				
Silento												○	●	●	
Tube à main 84, 81	●	●						●							

● approprié ○ en option



6



7



8



9



10



16



17

Machines

Aspirateurs combinés eau et poussière – Accessoires

Accessoires aspirateurs

Buses

N°	N° d'art.	Désignation	Longueur/largeur (cm)	Ø mm
19	41432	Buse à coussins		29
20	41430	Buse à joints		29
21	41431	Buse pinceau à poussière		29
22	41433	Brosse à radiateur		29
23	41434	Buse universelle à brosse 44		29
24	41420	Kit buses 44		32
25	41617	Buse à coussins M/D		35
26	41616	Buse à joints M/D		35
27	41618	Buse pinceau à poussière M/D		35
28	41619	Brosse à radiateur M/D		35
29	41620	Brosse universelle M/D		35
30	41625	Kit buses 35		35
31	41600	Buse combinée 30	30	35
32	41601	Buse combinée 50	30	35
33	41602	Buse combinée Basic	26	35
34	41604	Buse à roulettes 30	30	35
35	41605	Buse à roulettes 36	36	35
36	41614	Suceur à brosse électrique Picojet C	30	35/36
37	41613	Buse turbo M/D/F	28	35

Consommables

N°	N° d'art.	Désignation	Longueur/largeur (cm)	Ø mm
	32302	Lamelle avant	41/2,1	
	32303	Lèvre d'aspiration avant	41/1,6	
	32308	Lamelle de travail arrière	41/2,1	
	32309	Lèvre d'aspiration arrière	41/1,6	
	32310	Caoutchouc de rechange noir	40	
	32314	Caoutchouc de rechange	50	
	32312	Caoutchouc de rechange	26	
	32305	Lamelle en polyuréthane jaune, striée	40	
	32446	Brosse de remplacement	10	
	32334	Plaque de maintien	30	
	52010	Caoutchouc de rechange lamelle avant/arrière		
38	41623	Outil de nettoyage		

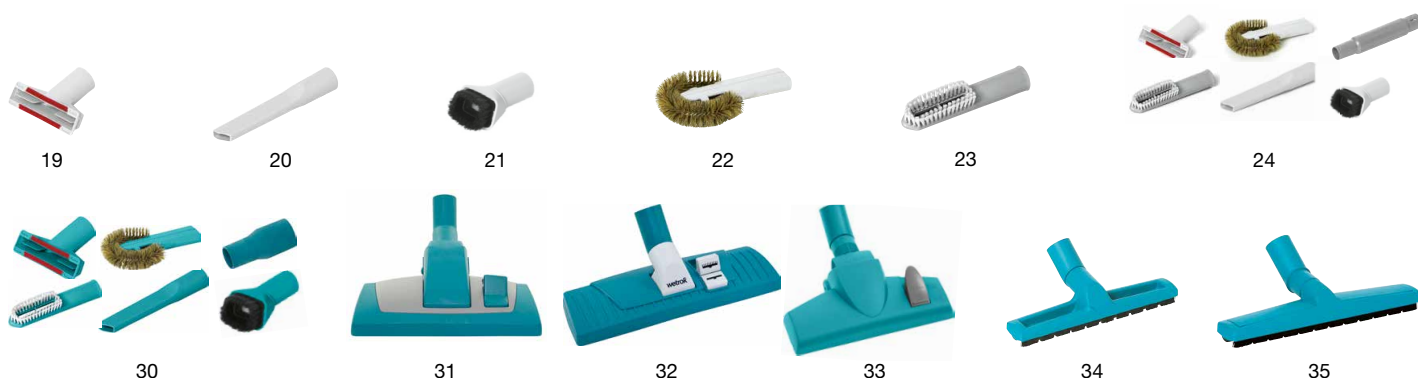

Machines

Aspirateurs combinés eau et poussière – Accessoires

Accessoires aspirateurs

Approprié pour/Remarque	Monovac 6/9	Monovac 6/11 Plus	Monovac Comfort 6/11	Monovac Freedom/BeFree	Touch'n'Clean 6/11	Durovac 6/11	Portovac	Scuba	Twinvac 18/25	Duovac 34 W	Duovac 34 KPA	Duovac 50 W	Silento 5000/50 W	Silento 5000/50 KPA	PermaVac S-5000 PRO
Kit buses 44, 48	○	○							○	○		○			
Kit buses 44, 48	○	○							○	○		○			
Kit buses 44, 48	○	○							○	○		○			
Kit buses 44, 48	○	○							○	○		○			
Kit buses 44, 48	○	○							○	○		○			
Tuyau d'aspiration 9	○								○	○		○			
			●	●	●	●	●								
			●	●	●	●	●								
			●	●	●	●	●								
			●	●	●	●	●								
	●	●	●	●	●	●	●	●							
Tube à main M/D 50 cm, Tube d'aspiration télesc. M/D			●	●	●	●	●								
Tube à main M/D 50 cm, Tube d'aspiration télesc. M/D			●	●	●	●	●								
Tube à main M/D 50 cm, Tube d'aspiration télesc. M/D			●	●	●	●	●								
Tube à main M/D 50 cm, Tube d'aspiration télesc. M/D			●	●	●	●	●								
Tube à main M/D 50 cm, Tube d'aspiration télesc. M/D			●	○	●	●	●								
Tube à main M/D 50 cm, Tube d'aspiration télesc. M/D		●	●												
Tube à main M/D 50 cm, Tube d'aspiration télesc. M/D			●	●	●	●	●								

Approprié pour/Remarque

Buse 21, 42	●	●	●	●	●	●	●	●	●	●	●	●	●	●	●
Buse 21, 42															
Buse 21, 42															
Buse 21, 42															
Buse 24, 25															
Buse 29															
Buse 33															
Buse 21, 42															
Buse 50															
Buse combinée 43, 49															
Buse Vacuumat Duovac 34 et Silento															

● approprié ○ en option



25



26



27



28



29



36



37



38

Machines

Aspirateurs combinés eau et poussière – Accessoires

Accessoires aspirateurs

Tuyaux d'aspiration

N°	N° d'art.	Désignation	Longueur/largeur (m)	Ø mm
1	31200	Tuyau d'aspiration 9	2,5	32
2	41206	Tuyau d'aspiration M6/11	2,5	32
3	41207	Tuyau antistatique noir M6/11 Plus cpl.	2,5	32
4	41200	Tuyau d'aspiration 14	2,5	32
5	41201	Tuyau antistatique noir M6/11 cpl.	2,5	32
6	31205	Tuyau d'aspiration 23	3,0	38
7	31215	Tuyau d'aspiration 15	3,2	50
8	41640	Tuyau d'aspiration M/D cpl.	2,5	32
9	41641	Tuyau d'aspiration Freedom gris antistatique cpl.	2,5	32
10	41643	Tuyau d'aspiration M/D mètre supplémentaire	illimité	32
11	41644	Tuyau antistatique noir M/D/F cpl.	2,5	32
12	41221	Tuyau antistatique M/D mètre supplémentaire		32
13	41660	Tuyau d'aspiration Portavac cpl	1,6	32
14	41661	Tuyau d'aspiration Portavac antistatique cpl.	1,6	32
15	31225	Tuyau d'aspiration mètre supplémentaire	illimité	38
16	41222	Tuyau d'aspiration mètre supplémentaire Scuba	illimité	32
	44016	Tuyau d'aspiration Scuba	2	32

Consommables

N°	N° d'art.	Désignation	Longueur/largeur (m)	Ø mm
2.1	35551	Coude (poignée)	–	–



1

2.1



2



3



4



5



6

Machines

Aspirateurs combinés eau et poussière – Accessoires

Accessoires aspirateurs

Approprié pour/Remarque	Monovac 6/9	Monovac 6/11 Plus	Monovac Comfort 6/11	Monovac Touch 'n' Clean 6/11	Monovac Freedom/BeFree	Durovac 6/11	Portavac	Scuba	Twinvac 18/25	Duovac 34 W	Duovac 34 KPA	Duovac 50 W	Silento 5000/50 W	Silento 5000/50 KPA	PermaVac S-5000 PRO
Tube à main 12, 85, et tube rallonge 83	○								●	●	●				
Tube à main 84 et tube télescopique 81		●													
Tube à main 84 et tube télescopique 81		●													
Tube à main 84 et tube télescopique 81	●								○		○				
Tube à main 84 et tube télescopique 81	●								○		○				
Tube à main 86												●	●	●	●
Tube à main 51											○	○	●	●	○
Tube à main M/D 50 cm, Tube d'aspiration télesc. M/D			●	●		●									
Tube à main M/D 50 cm, Tube d'aspiration télesc. M/D			●	●	●	●									
Tuyau d'aspiration 9, 14, M/D, M6/11	●	●	●	●	●	●	●	●	●	○	○				
Tube à main M/D 50 cm, Tube d'aspiration télesc. M/D			●	●	●	●									
Tuyau d'aspiration 9, 14, M/D, M6/11	●	●	●	●	●	●	●	●	●						
Tube à main M/D 50 cm, Tube d'aspiration télesc. M/D							●								
Tube à main M/D 50 cm, Tube d'aspiration télesc. M/D							●								
Tuyau d'aspiration 23												●	●	●	●
	●							●							
								●							
Approprié pour/Remarque	●	●													

● approprié ○ en option



Machines

Aspirateurs combinés eau et poussière – Accessoires

Accessoires aspirateurs

Tubes à main

N°	N° d'art.	Désignation	Longueur/largeur (m)	Ø mm
1	31300	Tube à main 85 (en 1 partie)	1,3	32
2	41320	Tube d'aspiration télescopique 81	0,6–1,0	36
3	41300	Tube à main 84 (en 2 parties) (2 pces = 1 tube)	0,5	36
4	31305	Tube à main 86 (en 1 partie)	1,4	38
5	31315	Tube à main 51 (en 1 partie)	1,1	50
6	41636	Tube à main M/D (en 2 parties) (2 pces = 1 tube)	0,5	35
7	41637	Tube d'aspiration télescopique M/D	0,6–1,0	35
8	41635	Tube de rallonge M/D	0,25	35

Pièces de raccordement

N°	N° d'art.	Désignation	Longueur/largeur (m)	Ø mm
9	31335	Pièce de réduction V37	–	38/32
10	41325	Pièce de raccordement V46 (kit buses 44)	–	38/32
11	41330	Pièce de raccordement V47 (kit buses 48)	–	29/36
12	31340	Pièce de raccordement V17	–	38/38
13	31345	Pièce de raccordement 49	–	50
14	41630	Pièce de raccordement 35/37 ¹⁾	–	35/37
15	41631	Pièce de raccordement 37/35 ²⁾	–	37/35
16	41633	Pièce de raccordement 35/32 ³⁾	–	35/32

¹⁾ A utiliser avec tuyau d'aspiration de 35 mm et buses d'aspiration de 37 mm (Monovac/Durovac avec buses d'aspiration modèle précédent)

²⁾ A utiliser avec tuyau d'aspiration de 37 mm et buses d'aspiration de 35 mm (modèle Monovac Plus précédent avec buses d'aspiration Monovac/Durovac)

³⁾ A utiliser avec tuyau d'aspiration de 35 mm et buses d'aspiration de 32 mm (Monovac/Durovac avec buses d'aspiration étrangères de 32 mm)

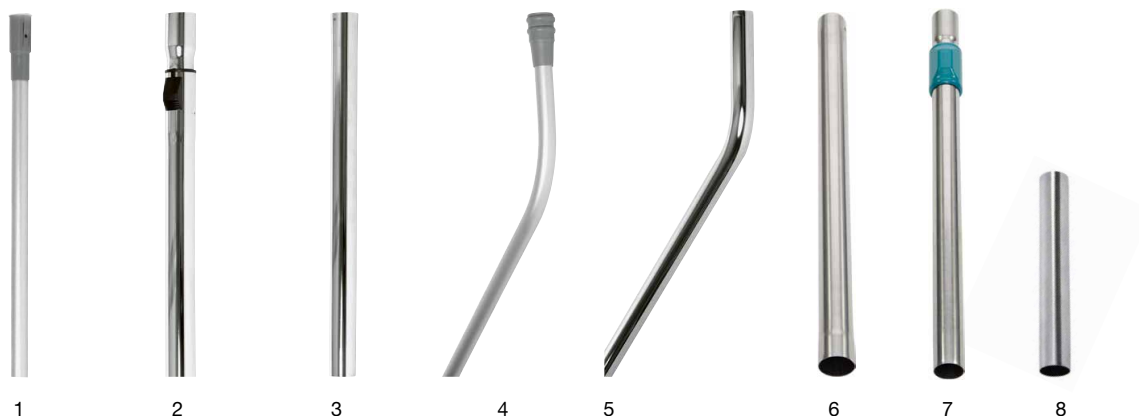

Machines

Aspirateurs combinés eau et poussière – Accessoires

Accessoires aspirateurs

Approprié pour/Remarque	Monovac 6/9	Monovac 6/11 Plus	Monovac Comfort 6/11	Monovac Touch n'Clean 6/11	Monovac Freedom/BeFree	Durovac 6/11	Portavac	Scuba	Twinvac 18/25	Duovac 34 W	Duovac 34 KPA	Duovac 50 W	Silento 5000/50 W	Silento 5000/50 KPA	PermaVac S-5000 PRO
Tuyau d'aspiration 9	○								●	●	●				
Tuyau d'aspiration 14, M6/11, antistatique	●	●						●	○		○				
Tuyau d'aspiration 14, M6/11, antistatique	●	●						●	○		○				
Tuyau d'aspiration 23											●	●	●	●	
Tuyau d'aspiration 15											○	●	●	○	
			●	●	●	●	●								
			●	●	●	●	●								
			●	●	●	●	●								

Approprié pour/Remarque	Monovac 6/9	Monovac 6/11 Plus	Monovac Comfort 6/11	Monovac Touch n'Clean 6/11	Monovac Freedom/BeFree	Durovac 6/11	Portavac	Scuba	Twinvac 18/25	Duovac 34 W	Duovac 34 KPA	Duovac 50 W	Silento 5000/50 W	Silento 5000/50 KPA	PermaVac S-5000 PRO
Métal, tuyau d'aspiration 23											○	○	○	○	
plastique, tuyau d'aspiration 9	○								○	○	○				
plastique, tuyau d'aspiration 14, M6/11, antistatique	○	○						○	○		○				
Plastique, tuyau d'aspiration 23											○	○	○	○	
plastique, buses pour fentes 40											○	○	○	○	
Tuyau d'aspiration M/D cpl., Tuyau antistat. M/D cpl.			○	○	○	○	○								
Tuyau d'aspiration 14, M6/11, antistatique	○	○						○							
Tuyau d'aspiration 23			○	○	○	○	○								

● approprié ○ en option



9



10



11



12



13



14



15



16

Machines

Aspirateurs combinés eau et poussière Minatol - accessoires

Buses et Tubes à main

N°	d'art.	Désignation	Ø	Dimensions	Unité de vente
1	7636010	Buse combinée	36	30 cm	1 pce
2	7636011	Buse à coussins	36	14 cm	1 pce
3	7636014	Buse d'aspiration à eau	36	30 cm	1 pce
4	7636017	Buse pour tapis	36	40 cm	1 pce
5	7632000	Buse combinée, kit de conversion	38	30 cm	1 pce
6	7636000	Suceur pour tuyaux avec soies	38	10 cm	1 pce
7	7642000	Buse d'aspiration à sec	38	37 cm	1 pce
8	41406	Buse turbo 28	36	28 cm	1 pce
9	7647000	Pièces de raccordement en alu	38	20 cm	1 pce
10	7636005	Tube à main 36 *	36	137 cm	1 pce
11	7605000	Tube à main télescopique 38	38	100 – 138 cm	1 pce

Consommables



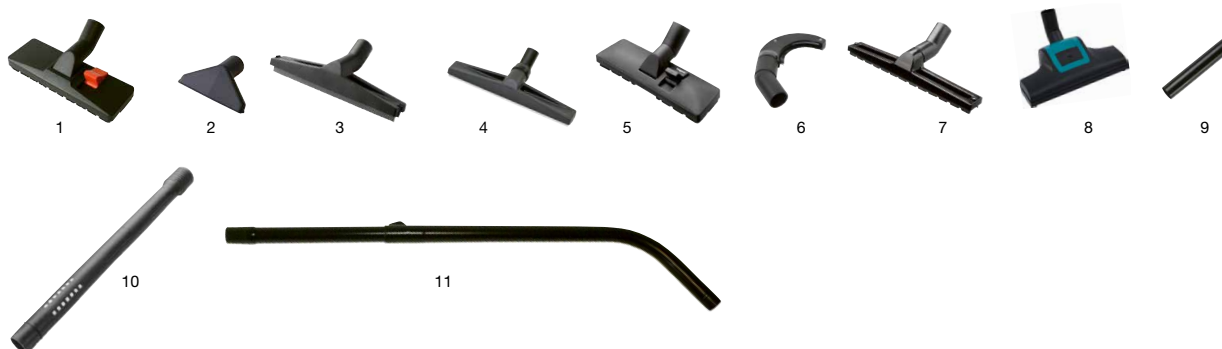







7674000	Caoutchouc de rechange lamelle (avant+arrière)	–	–	2 pce.
7675000	Caoutchouc de rechange lamelles (avant+arrière)	–	–	2 pce.
9003133	Rouleau pour buse d'aspiration à sec/à eau	–	–	1 pce



Machines

Aspirateurs combinés eau et poussière Minatol - accessoires

Buses

											
Approprié pour	RS 100	RS Micro	à part. 12 sept. S200 I	TBS 380/450	à part. 12 sept. WS500 F	WS 601 C	VU 35 P	YES	jusqu. 12 août S200	jusqu. 12 août WS 500	WS 601
Tube à main 36, tube à main télesc. 36	•	•	•					•	•	•	
Tuyaux d'aspiration A, C, D	•	•	•					•	•	•	
Tube à main 36, tube à main télesc. 36										•	
Tube à main 36, tube à main télesc. 36	•	•	•					•	•	•	
Tube à main en alu 38, tube à main télesc. 38	•		•		•	•			•	•	•
Tuyaux d'aspiration B, E, F, G, I	•		•		•	•			•	•	•
Tube à main en alu 38, tube à main télesc. 38	•		•		•	•			•	•	•
Tube à main en alu 38, tube à main télesc. 38	•		•		•	•			•	•	•
Tuyaux d'aspiration B, E, F, G, I	•		•		•	•			•	•	•
Tuyaux d'aspiration A, C, D	•	•	•				•	•	•		
Tuyaux d'aspiration B, E, F, G, I	•		•	•	•	•		•	•	•	
7649000					•	•				•	•
7650000					•	•				•	•
7642000/7648000					•	•				•	•

Machines

Aspirateurs combinés eau et poussière Minatol - consommables

Consommables pour aspirateur à poussière

Pour modèle	Désignation	N° d'art.	Dim.	UV
RS 100 HEPA Aspirateur dorsal	Sac filtrant Scuba	42450	6 l	10 pces
	Sac pour filtre en amont gris	44015	6 l	1 pce
	Plaquettes désodorisantes	42032	–	6 pces
RS Micro Aspirateur dorsal	Plaquettes désodorisantes	42032	–	6 pces
S 200 (Jusqu'au 12 août) S 200 I (à partir de sept. 12) aspirateur à sec	Sacs filtrants S200	7623000	10 l	10 pces
	Sac filtrant S200 I	7628000	10 l	10 pces
	Plaquettes désodorisantes	42032	–	6 pces

Consommables pour aspirateurs combinés eau et poussière

Pour modèle	Désignation	N° d'art.	Dim.	UV
WS 500 (jusqu'au 12 août) WS 500 F (dès le 12 sept) Aspirateur à sec et eau	Sac filtrant WS 500	7626000	12 l	10 pces
	Sac filtrant WS 500 F	7629000	12 l	10 pces
	Plaquettes désodorisantes	42032	–	6 pces



* Raccord pour
S200 I / WS500 F



** Raccord pour
S200 / WS500



Machines

Monobrosses – Monomatic

Monomatic LS, I, DS, HS



Monobrosse puissante. Disponible en quatre versions d'équipement différentes: le modèle «Industrie» équipé d'un moteur industriel puissant pour les travaux de nettoyage exigeants, le modèle «Low Speed», multitalent efficace pour le nettoyage approfondi et d'entretien, le modèle «Duo Speed», monobrosse universelle à deux vitesses et enfin la version «High Speed» pour le polissage.

Modèle	Dimensions	UV
20052 Monomatic Industrie (I)	43 cm	1 pce
20050 Monomatic Low Speed (LS)	43 cm	1 pce
20054 Monomatic Duo Speed (DS)	43 cm	1 pce
20056 Monomatic High Speed (HS)	43 cm	1 pce

Brosses	Pour modèle
21270 Brosses à récurer polypropylène	I, LS, DS 1 pce
21285 Brosse à récurer Supernylon	I, LS, DS 1 pce
21295 Brosses à récurer béton lavé	I, LS, DS 1 pce
21300 Brosse à récurer Tynex	I, LS, DS 1 pce
21310 Brosse à shampoing nylon	I, LS, DS 1 pce
21315 Brosse à shampoing dure nylon	I, LS, DS 1 pce
21210 Brosse à polir Union	DS, HS 1 pce

Plateaux d'entraînement de pad	
21112 Plateau d'entraînement de pad LS	I, LS, DS 1 pce
21121 Plateau d'entraînement de pad HS	DS, HS 1 pce
21126 Plateau d'entraînement de Pad HS PUR	HS 1 pce

Poids	
21160 Poids de lestage 1.9 kg	I, LS, DS 1 pce
24758 Embase 5 kg	I, LS, DS 1 pce

Accessoires de pulvérisation	
24330 Appareil de pulvérisation de 2,5 l	I, LS, DS, HS, US 1 pce





Accessoires d'abrasion	
21350 Plateau en bois pour diques abrasifs	I, LS, DS 1 pce
22401 Disque de papier abrasif N° 16	I, LS, DS 1 pce
22409 Disque de papier abrasif N° 40	I, LS, DS 1 pce
22412 Grille de ponçage N° 60	I, LS, DS 1 pce
22413 Grille de ponçage N° 80	I, LS, DS 1 pce
22416 Grille de ponçage N° 100	I, LS, DS 1 pce
22417 Grille de ponçage N° 150	I, LS, DS 1 pce

Accessoires de récurage à sec	
21026 Unité d'aspiration	I, LS, DS, HS, US 1 pce
21025 Cercle d'aspiration	I, LS, DS, HS 1 pce
21022 Prise d'appareil	I, LS, DS, HS 1 pce

Accessoires généraux	
21176 Réservoir d'eau 14 lt M/D + adaptateur	I, LS, DS 1 pce

Machines

Monobrosses – Monomatic

Modèle Numéro d'ordre	Monomatic			
	Industrie (I) 20052	Low Speed (LS) 20050	Duo Speed (DS) 20054	High Speed (HS) 20056
				

Équipement standard

Poids de lestage 1,9 kg	•	•	–	–
Embase 5 kg	•	–	–	–
Prise d'appareil pour unité d'aspiration	–	–	–	•

Données techniques

Poids (kg)	43	34	35	34
Tension nominale (V)	230		230	230
Fréquence (Hz)	50		50	50
Longueur du câble d'alimentation (m)	12.5		12.5	12.5
Largeur de travail (cm)	43		43	43
Fréquence de rotation des brosses (1/min)	120	162	170/340	400
Puissance du moteur des brosses (W)	1'600	1'200	1'200/1'500	1'500
Couple de rotation (Nm)	95	55	51/28.5	28.5

Méthode

Shampouinage humide	•	•	•	–
Récurage à l'eau	•	•	(•)	–
Huilage	•	•	(•)	–
Ponçage (sec/humide)	•	•	–	–
Nettoyage avec pad pour tapis	•	•	(•)	–
Récurage à sec	•	•	(•)	–
Nettoyage au spray	(•)	(•)	•	(•)
Cirage	–	–	•	–
Polissage	–	–	(•)	•

• Domaine d'utilisation principal

(•) Application facultative

Machines

Monobrosses – Monomatic US

Monomatic Ultra Speed (US)



Pour un polissage efficace des surfaces dégagées de taille moyenne à grande grâce à la méthode Ultraspeed. Accessoires non inclus.

Modèle	Dimensions	UV
20058 Monomatic Ultra Speed (US)	50 cm	1 pce

Plateaux d'entraînement de pad		
24715	Plateau d'entraînement de pad	1 pce

Accessoires généraux		Pour modèle	
24330	Appareil de pulvérisation de 2,5 l	I, LS, DS, HS, US	1 pce
21026	Unité d'aspiration	I, LS, DS, HS, US	1 pce
21030	Cercle d'aspiration Monomatic/disque d'aspiration US		1 pce

Monomatic US

Modèle	Ultra Speed (US)
Numéro d'ordre	20058



Équipement standard

Plateau d'entraînement de pad	•
-------------------------------	---

Données techniques

Poids (kg)	45
Tension nominale (V)	230
Fréquence (Hz)	50
Longueur du câble d'alimentation (m)	20.5
Largeur de travail (cm)	50
Fréquence de rotation des brosses (1/min)	1'100
Puissance du moteur des brosses (W)	1'800
Couple de rotation (Nm)	15.5

Machines

Monobrosses – Monomatic

Consommables – Monomatic

N°	N° d'art.	Désignation	Dimensions	Pour modèle	Unité de vente
1	22201	Pad pour récurer rouge	Ø 43 cm	LS/I/DS/HS	1 pce = 5 pads
2	22202	Pad pour récurer bleu	Ø 43 cm	LS/I/DS/HS	1 pce = 5 pads
3	22203	Pad pour récurer vert	Ø 43 cm	LS/I/DS/HS	1 pce = 5 pads
4	22204	Pad pour récurer noir	Ø 43 cm	LS/I/DS/HS	1 pce = 5 pads
5	22200	Pad à polir HS blanc	Ø 43 cm	DS/HS	1 pce = 5 pads
6	22205	Pad à polir HS beige	Ø 43 cm	DS/HS	1 pce = 5 pads
7	52254	Pad mélamine	Ø 43 cm	LS/I/DS	1 pce = 5 pads
8	52408	Pad en fibres Microsol®	Ø 43 cm	LS/I/DS/HS	1 pce = 5 pads
9	22330	Pad pour tapis	Ø 43 cm	LS/I	1 pce = 1 pads
10	22401	Disque de papier abrasif N° 16 (DP)	Ø 41 cm	LS/I	1 pce = 1 DP
11	22409	Disque de papier abrasif N° 40 (DP)	Ø 41 cm	LS/I	1 pce = 1 DP
12	22412	Grille de ponçage N° 60 (TP)	Ø 43.2 cm	LS/I	1 pce = 1 TP
13	22413	Grille de ponçage N° 80 (TP)	Ø 43.2 cm	LS/I	1 pce = 1 TP
14	22416	Grille de ponçage N° 100 (TP)	Ø 43.2 cm	LS/I	1 pce = 1 TP
15	22417	Grille de ponçage N° 150 (TP)	Ø 43.2 cm	LS/I	1 pce = 1 TP
16	22214	Pad à polir US beige	Ø 50 cm	US	1 pce = 5 pads

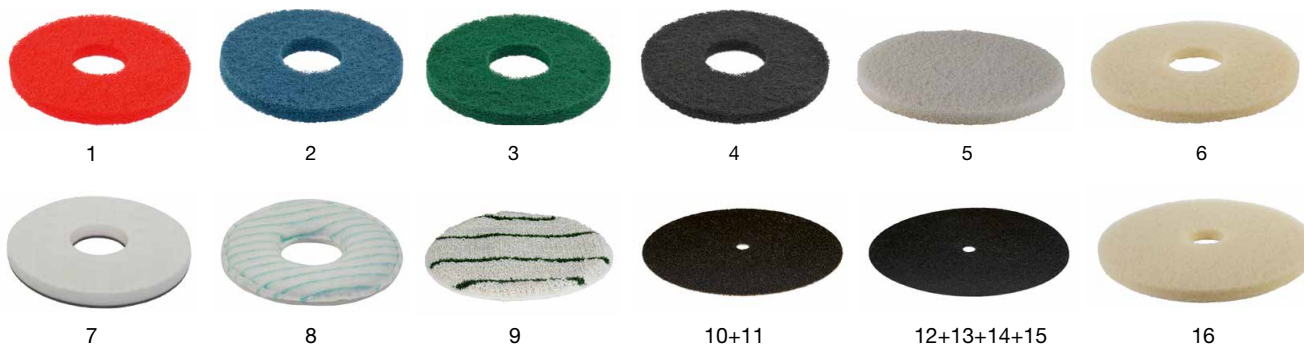

Pour les domaines d'application, voir le tableau des pads à la page 274/275.

Machines

Machine excentrique – Durodisc X

Durodisc X



Avec Durodisc X, vous bénéficiez d'une monobrosse rectangulaire destinée au nettoyage de fond, au nettoyage intermédiaire et au nettoyage d'entretien de divers revêtements de sol. Faites la différence avec Durodisc X: grâce à sa forme rectangulaire, elle atteint les angles et accède même jusqu'au bord. Le nouveau sens de travail permet également une avance encore plus rapide avec un rendement de surface plus élevé.

Modèle	UV
20210 Durodisc X	1 pce

Pads	Dimensions
22189 Pad rouge pour récurer 50 x 35 cm	50 x 35 cm 1 pce = 5 pads
22190 Pad bleu pour récurer 50 x 35 cm	50 x 35 cm 1 pce = 5 pads
22191 Pad vert pour récurer 50 x 35 cm	50 x 35 cm 1 pce = 5 pads
22192 Pad noir pour récurer 50 x 35 cm	50 x 35 cm 1 pce = 5 pads
22193 Pad en fibre Microsol 50 x 35 cm	50 x 35 cm 1 pce = 5 pads

Accessoires d'abrasion	
22420 Grille de ponçage N° 60	50 x 35 cm 1 pce
22422 Grille de ponçage N° 80	50 x 35 cm 1 pce
22424 Grille de ponçage N° 100	50 x 35 cm 1 pce
22426 Grille de ponçage N° 150	50 x 35 cm 1 pce

Accessoires généraux	Pour modèle
21176 Réservoir d'eau 14 lt M/D + adaptateur	1 pce
21211 Ensemble Poids supplémentaires, 25 kg	1 pce
21213 Kit boulons d'arrêt	1 pce

	Durodisc X
Modèle	X
Numéro d'ordre	20210



Données techniques

Poids (kg)	44
Tension nominale (V)	230
Fréquence (Hz)	50
Longueur du câble d'alimentation (m)	12.5
Puissance du moteur des brosses (W)	1100

Méthode

Récurage à l'eau ou à sec	•
Récurage à l'eau	•
Huilage	•
Ponçage (sec/humide)	•
Récurage à sec	•

Machines

Monobrosses – Durodisc X

Consommables – Durodisc X

N°	N° d'art.	Désignation	Dimensions	Pour modèle	Unité de vente
1	22189	Pad pour récurer rouge	50 x 35 cm	Durodisc X	1 pce = 5 pads
2	22190	Pad pour récurer bleu	50 x 35 cm	Durodisc X	1 pce = 5 pads
3	22191	Pad pour récurer vert	50 x 35 cm	Durodisc X	1 pce = 5 pads
4	22192	Pad pour récurer noir	50 x 35 cm	Durodisc X	1 pce = 5 pads
5	22193	Pad en fibres Microsol®	50 x 35 cm	Durodisc X	1 pce = 5 pads
6	22420	Grille de ponçage N° 60 (TP)	50 x 35 cm	Durodisc X	1 pce = 1 TP
7	22422	Grille de ponçage N° 80 (TP)	50 x 35 cm	Durodisc X	1 pce = 1 TP
8	22424	Grille de ponçage N° 100 (TP)	50 x 35 cm	Durodisc X	1 pce = 1 TP
9	22426	Grille de ponçage N° 150 (TP)	50 x 35 cm	Durodisc X	1 pce = 1 TP



1



2



3



4



5



6,7,8,9

Pour les domaines d'application, voir le tableau des pads à la page 274/275.

Machines

Monobrosses petites surfaces – BrushBoy Plus

BrushBoy Plus



Les endroits difficiles d'accès, comme il y en a souvent dans les cuisines ou les installations sanitaires, peuvent être nettoyés efficacement et sans problème avec Brushboy.

Modèle	UV	TAE*
20004 BrushBoy Plus	1 pce	1.15

Batteries	TAE*
21380 Batterie lithium 14,8 V/6,6 Ah	1 pce 1.15

Pads	
21111 Plateau d'entraînement de pad	1 pce = 2 plateaux
22371 Pad rouge	1 pce = 10 pads
22372 Pad vert	1 pce = 10 pads
22373 Pad noir	1 pce = 10 pads
22370 Pad en microfibre	1 pce = 20 pads

Brosses	
21375 Brosse à récurer blanche 0,6	1 pce = 2 brosses
21371 Brosse à récurer blanche 0,4	1 pce = 2 brosses
21373 Brosse à récurer jaune 0,4	1 pce = 2 brosses
21372 Brosse à récurer rouge 0,4	1 pce = 2 brosses
21374 Brosse à récurer bleue 0,4	1 pce = 2 brosses
21378 Brosse à récurer noire 0,25	1 pce = 2 brosses
21376 Brosse à récurer Tynex 0,6	1 pce = 2 brosses

Accessoires généraux	TAE*
21003 BrushBag, sac de transport	1 pce
21102 Réservoir à eau 1,7 l	1 pce
21368 Adaptateur secteur avec câble, 3 m	1 pce
21382 Kit batterie Li-lo avec chargeur BB Plus inclus	1 pce 1.15

Machines

Monobrosses petites surfaces – BrushBoy Plus

		BrushBoy Plus
Modèle		BrushBoy Plus
Numéro d'ordre		20004
		

Équipement standard

Batterie au lithium	•
Manche télescopique	•
Poignée	•
Câble de charge de la batterie	•
Chargeur pour batterie au lithium	•
2x plateaux d'entraînement de pad	•
2x pads en microfibre	•
2x pads rouges	•
2x pads verts	•
2x brosses à récurer noires	•
2 brosses à récurer blanches	•

Données techniques

Poids (kg)	2.3
Tension nominale (V)	12
Batterie au lithium (V/Ah)	14.8/6.6
Autonomie de la batterie (h)	jusqu'à 3,5
Temps de charge total (h)	ca. 5
Largeur de travail (cm)	21
Fréquence de rotation des brosses (1/min)	400
Réservoir d'eau propre (l) (en option)	1.7
Longueur du manche (cm)	65-110

Contenu de la livraison BrushBoy Plus



Machines

Monobrosses petites surfaces – Motor Brusher

Motor Brusher



Monobrosse compacte flexible et polyvalente particulièrement adaptée au nettoyage des escaliers et des salles d'eau. Disponible avec ou sans système de spray intégré.

Modèle		UV
20005	Motor Brusher	1 pce
20006	Motor Brusher JET	1 pce

Batteries		
21042	Batterie	1 pce

Pads		
21046	Plateau d'entraînement de pad	1 pce
22020	Pad à polir blanc, MB	1 pce = 5 pads
22021	Pad rouge pour récurer, MB	1 pce = 5 pads
22022	Pad vert pour récurer, MB	1 pce = 5 pads
22023	Pad noir pour récurer, MB	1 pce = 5 pads
22014	Pad en microfibre	1 pce
21059	Pad en laine d'acier	1 pce = 2 pads

Brosses		
21049	Brosse à récurer douce	1 pce
21047	Brosse à récurer moyenne	1 pce
21063	Brosse à récurer dure	1 pce
21062	Brosse à carrelage et à joints	1 pce
21051	Brosse de nettoyage pour escalier et bordures	1 pce
21052	Kit de protection anti-projections	1 pce



Manches/Poignées		
21054	Manche 40 cm	1 pce
21048	Manche télescopique, 75 - 115 cm	1 pce
21053	Manche télescopique 125 - 240 cm	1 pce
21055	Poignée type D	1 pce

Accessoires généraux		
21043	Sac à dos Wetrok pour le transport de la batterie	1 pce
21061	Sac de transport Motor Brusher	1 pce

Machines

Monobrosses petites surfaces – Motor Brusher

Motor Brusher

Modèle	Motor Brusher	Motor Brusher JET
Numéro d'ordre	20005	20006
		

Équipement standard

Chargeur	•	•
Plateau d'entraînement de pad	•	•
Manche télescopique	•	•
Poignée	•	•
Câble de charge de la batterie	•	•
Batterie	•	•
Sac à dos pour le transport de la batterie	•	•
Pad blanc, basic	•	•
Pad rouge, basic	•	•
Brosse à récurer moyenne	•	•
Système de spray avec pompe	–	•
Réservoir d'eau, 1 litre	–	•

Données techniques

Poids (kg)	1.6
Hauteur totale (cm)	20
Largeur totale (cm)	20
Tension nominale (V)	12
Autonomie de la batterie (h)	jusqu'à 3,5 h
Temps de charge total (h)	ca. 8
Largeur de travail (cm)	20
Fréquence de rotation des brosses (1/min)	375
Longueur du manche (cm)	75-110
Poids batterie (kg)	3

Contenu de la livraison Motor Brusher



Contenu de la livraison Motor Brusher JET



Machines

Tableau des pads/Tableau des brosses

		PVC lisse	Linoléum	Caoutchouc / gomme lisse	Revêtement de salles de sport traité PUJR	Pierre reconstituée / naturelle polie (marbre par ex.)	Pierre dure poncée (granit par ex.)	Pierre dure structurée (granit par ex.)	Soils industriels en résine synthétique structurés	Carreaux de céramique vernis	Faïence non vernie	Parquet en bois / parquet en liège vitrifié	Parquet en bois huilé	Parquet laminé lisse	CV (Cushioned Vinyls)	Revêtement en xylolithe dur	Béton lavé	Moquette (fibre synthétique)
Nettoyage fin de bâtiments	Récurage à l'eau Monomatic I/LS																	
	Récurage à l'eau Machine excentrique Durodisc X																	
	Nettoyage au spray Monomatic DS																	
Nettoyage d'entretien	Récurage à l'eau Monomatic I/LS																	
	Récurage à l'eau Machine excentrique Durodisc X																	
	Nettoyage au spray Monomatic DS																	
	Nettoyage au spray US Monomatic US																	
	Polissage/ Aspiro-polissage Monomatic HS/US																	
Nettoyage intermédiaire	Récurage à l'eau Monomatic I/LS																	
	Récurage à l'eau Machine excentrique Durodisc X																	
	Nettoyage au spray Monomatic DS																	
	Polissage/ Aspiro-polissage Monomatic HS/US																	
	Méthode pad pour tapis Monomatic LS																	
	Shampouinage Monomatic LS																	
Nettoyage de fond	Récurage à l'eau Monomatic I/LS																	
	Récurage à l'eau Machine excentrique Durodisc X																	
	Nettoyage au spray Monomatic I/LS																	

Machines

Tableau des pads/ Tableau des brosses

		PVC lisse	Linoléum	Cacoutchouc / gomme lisse	Revêtement de salles de sport traité PUR	Pierre reconstituée / naturelle polie (marbre par ex.)	Pierre dure poncée (granit par ex.)	Pierre dure structurée (granit par ex.)	Sols industriels en résine synthétique structurés	Carreaux de céramique vernis	Faïence non vernie	Parquet en bois / parquet en liège vitrifié	Parquet en bois huilé	Parquet laminé lisse	CV (Cushioned Vinyls)	Revêtement en xylolithe dur	Béton lavé	Moquette (fibre synthétique)	
Autres méthodes	Élimination du voile de ciment Récourage à l'eau Monomatic I/LS							 											
	Récourage à sec Monomatic I/LS	 	 					 			 		 						
	Récourage à sec Machine excentrique Durodisc X	 	 										 						
	Ponçage à sec Monomatic I/LS	 	 										 						
	Ponçage à sec Machine excentrique Durodisc X	 											 						
	Huilage et traitement à l'huile de revêtements en bois Monomatic I																		
	Huilage et traitement à l'huile de revêtements en bois Monomatic HS																		
	Huilage et traitement à l'huile de revêtements en bois Machine excentrique Durodisc X																		

Remarque: si plusieurs pads ou brosses sont mentionnés dans un champ, la liste des propositions prioritaires mentionnées dans les instructions de nettoyage et d'entretien Wetrok doit être appliquée.

Pads	
	Pad mélamine
	Pad en fibres Microsol
	Pad rouge pour récurer
	Pad bleu pour récurer
	Pad vert pour récurer
	Pad noir pour récurer
	Pad à polir HS beige
	Pad à polir HS blanc
	Pad à polir US beige
	Pad pour tapis

Brosses à récurer	
	Brosse à récurer polypropylène
	Brosse à récurer filament
	Brosse à récurer Supernylon
	Brosse à récurer béton lavé
	Brosse à récurer Tynex
	Shampouinage nylon
	Brosse de shampouinage nylon dur

Disques de papier abrasif/Grille de ponçage	
	Disque de papier abrasif N°16
	Disque de papier abrasif N°40
	Grille de ponçage N°60
	Grille de ponçage N°80
	Grille de ponçage N°100
	Grille de ponçage N°150

Machines

Gestion de flotte – Wetrok Connect

Avec Wetrok Connect, vous pouvez augmenter la rentabilité de l'ensemble de votre flotte de machines. Le système communique par radio et dispose en permanence de la meilleure couverture réseau possible. Pour l'utilisation, vous avez besoin du module approprié et d'un abonnement.

Abonnements Wetrok Connect



Les deux abonnements ne diffèrent que par le nombre de prestations de service disponibles. Les cartes SIM et taxes de données sont incluses dans les modules Wetrok Connect.

Abonnement	Validité
65180 Wetrok Connect Basic ¹⁾	12 mois
65181 Wetrok Connect Comfort ¹⁾	12 mois

1) L'abonnement est valable 12 mois et se prolonge automatiquement d'autant. Le préavis de résiliation est de 3 mois. La résiliation doit revêtir la forme écrite.

Modules matériels Wetrok Connect

Module matériel	Pour les machines:	UV
69403 Module matériel Connect Bolero	<ul style="list-style-type: none">Discomatic Bolero	1 pce
69406 Module matériel Connect Mambo	<ul style="list-style-type: none">Discomatic Mambo	1 pce
69412 Module matériel Connect 50A	<ul style="list-style-type: none">Machines d'autres fabricants, nécessitant un capteur 50A	1 pce
69413 Module matériel Connect 100A	<ul style="list-style-type: none">Duomatic Esprit jusqu'à V. 4.1Duomatic Intense, Impulse, Endurer jusqu'à v. 1.9Drivematic DelightMachines d'autres fabricants, nécessitant un capteur 100A	1 pce
69414 Module matériel Connect 200A	<ul style="list-style-type: none">Drivematic Delarge, DeluxeSprinterMachines d'autres fabricants, nécessitant un capteur 200A	1 pce



En cas d'insertion ultérieure, frais de montage et éventuels coûts supplémentaires pour rallonge et/ou capteurs de courant en sus.

Accessoires Wetrok Connect

Capteur de courant	UV
69402 Capteur de courant 50 A cpl. pour un montage ultérieur	1 pce
69408 Capteur de courant 100 A cpl. pour un montage ultérieur	1 pce
69409 Capteur de courant 200 A cpl. pour un montage ultérieur	1 pce

Machines

Autolaveuses – Nomenclature

	Désignation	Largeur de travail	Rendement de surface théorique	Autonomie max. de la batterie par chargement	Réservoir d'eau claire/sale	Poids avec batteries
	Discomatic Bolero 10	36 cm	1'440 m ² /h	1,3 h jusqu'à 2 h ¹⁾	10/10 l	48 kg
	Discomatic Bolero 20					53 kg
	Discomatic Mambo	43 cm	1'720 m ² /h	1,5 h jusqu'à 3 h ¹⁾	30/32 l	63 kg
	Câble Discomatic Mambo					56 kg (sans batterie)
	Duomatic Esprit	50 cm	2'000 m ² /h	1,5 h jusqu'à 6 h	55/55 l	160 kg
	Duomatic Impulse 50	50 cm	2'500 m ² /h	1,5 h jusqu'à 6 h ¹⁾	55/55 l	179 kg
	Duomatic Intense 60	60 cm	3'000 m ² /h			180 kg
	Duomatic Impulse 50	50 cm	2500 m ² /h	1,5 h jusqu'à 6 h ¹⁾	30/30 l	186 kg
	Duomatic Impulse 60	60 cm	3'000 m ² /h			187 kg
	Duomatic Endurer 60	60 cm	3'000 m ² /h	1,5 h jusqu'à 6 h ¹⁾	80/80 l	189 kg
	Duomatic Endurer 75	75 cm	3'750 m ² /h			190 kg
	Drivematic Delight	66 cm	3'960 m ² /h	2.2 h jusqu'à 3.8 h	70/80 l	386 kg
	Drivematic Delarge	84 cm	5'040 m ² /h	2.1 h jusqu'à 6.2 h	120/140 l	409 kg
	Drivematic Deluxe	102 cm	9'180 m ² /h	3.4 h jusqu'à 4 h	200/220 l	765 kg

¹⁾ Autonomie de la batterie en mode éco

Machines

Autolaveuses – Discomatic Bolero

Discomatic Bolero



Lithium Power

Disponible avec deux tailles de réservoir, la Discomatic Bolero est une autolaveuse particulièrement compacte et d'une très grande flexibilité. Un même châssis est utilisé pour deux tailles de machine. Le changement des deux réservoirs est rapide et ne nécessite aucun outil. La machine est ainsi prête à être utilisée dans un autre domaine d'application en un rien de temps. Le changement des lèvres d'aspiration fonctionne également de manière unique: Grâce au système de fixation magnétique breveté, la buse d'aspiration se démonte littéralement en un tour de main et les lèvres d'aspiration se retirent et se repositionnent par un simple encliquetage.

Modèle		Dimensions	UV	TAE*
50240	Discomatic Bolero 10, 12 Ah batterie 10 l/36 cm au lithium		1 pce	4.00
50241	Discomatic Bolero 10, 12 Ah avec roue d'appui autom.	10 l/36 cm	1 pce	4.00
50242	Discomatic Bolero 10, 20 Ah batterie 10 l/36 cm au lithium		1 pce	7.20
50243	Discomatic Bolero 10, 20 Ah avec roue d'appui autom.	10 l/36 cm	1 pce	7.20
50245	Discomatic Bolero 20, 12 Ah batterie 20 l/36 cm au lithium		1 pce	4.00
50246	Discomatic Bolero 20, 12 Ah avec roue d'appui autom.	20 l/36 cm	1 pce	4.00
50247	Discomatic Bolero 20, 20 Ah batterie 20 l/36 cm au lithium		1 pce	7.20
50248	Discomatic Bolero 20, 20 Ah avec roue d'appui autom.	20 l/36 cm	1 pce	7.20

Pads

52106	Plateau d'entraînement de pad ¹⁾	18 cm	1 pce
52601	Pad rouge pour récurer	18 cm	1 pce = 5 pads
52602	Pad vert pour récurer	18 cm	1 pce = 5 pads
52603	Pad noir pour récurer	18 cm	1 pce = 5 pads
52109	Microsol Pad en fibres	18 cm	1 pce = 5 pads
52249	Pad mélamine	18 cm	1 pce = 5 pads

Brosses

52105	Brosse à récurer supernylon ¹⁾	18 cm	1 pce
52107	Brosse à récurer supernylon doux ¹⁾	18 cm	1 pce
52108	Brosse à récurer Filament ¹⁾	18 cm	1 pce

Lèvres d'aspiration

52111	Lamelle aspiration arrière NR	1 pce
52112	Lamelle aspiration avant NR	1 pce
52125	Lamelle aspiration avant suceur aspiration antérieur NR	1 pce
52113	Lamelle aspiration arrière PUR	1 pce
52114	Lamelle aspiration avant PUR	1 pce
52115	Lamelle aspiration avant PUR striée	1 pce
52126	Lamelle aspiration avant suceur aspiration antérieur PUR	1 pce
52117	Lamelle aspiration arrière suceur aspiration antérieur PUR	1 pce

Filtres

52088	Filtre HEPA-13	1 pce
-------	----------------	-------

Accessoires

52097	Réservoirs 10 litres	1 pce
52098	Réservoir 20 litres	1 pce

¹⁾ Une machine requiert 2 pces

Machines

Autolaveuses – Discomatic Bolero

Discomatic Bolero

Modèle	10 litres, 12 Ah	10 litres, 12 Ah avec roue d'appui autom.	10 litres, 20 Ah	10 litres, 20 Ah avec roue d'appui autom.	20 litres, 12 Ah	20 litres, 12 Ah avec roue d'appui autom.	20 litres, 20 Ah	20 litri, 20 Ah con ruota di supporto autom.
Numéro d'ordre	50240	50241	50242	50243	50245	50246	50247	50248

Équipement standard

Batterie au lithium 25,6 V/12 Ah	•	•	–	–	•	•	–	–
Chargeur interne	•	•	•	•	•	•	•	•
Buse d'aspiration complète	•	•	•	•	•	•	•	•
Lèbres d'aspiration NR	•	•	•	•	•	•	•	•
Brosses à récurer Supernylon	•	•	•	•	•	•	•	•
Roue automatique	–	•	–	•	–	•	–	•
Batterie au lithium 25,6 V/20 Ah	–	–	•	•	–	–	•	•

Données techniques

Rendement de surface théorique (m ² /h)	1'440
Hauteur totale (cm)	112
Longueur totale (cm)	75
Largeur totale (cm)	42
Dépression (mbar)	90
Débit d'air (l/s)	13
Puissance de la soupape (W)	300
Largeur de travail (cm)	36
Fréquence de rotation des brosses (1/min)	200
Puissance du moteur des brosses (W)	2 x 100
Largeur d'aspiration (cm)	52.5
Hauteur sous machine (cm)	35
Réservoir d'eau claire (l)	10
Réservoir d'eau sale (l)	10
Type d'entraînement	Self Drive
Niveau sonore (dB(A))	68/65 im Eco-Modus
Nombre de brosses (pcs.)	2
Force exercée sur les brosses (kg /N/cm ²)	16 / 0.38
Poids (avec l'eau) (kg)	58
Poids (sans l'eau) (kg)	48

Durée d'autonomie batterie

Durée d'autonomie 12 Ah Lithium (h)	jusqu'à 1 en mode éco	
Durée d'autonomie 20 Ah Lithium (h)	jusqu'à 1,5 en mode éco	

Discomatic Mambo



Lithium
Power

Avec son réservoir d'eau claire de 30 litres et sa batterie lithium¹ longue durée, la Discomatic Mambo convient parfaitement aux nettoyages prolongés et sans interruption. La Discomatic Mambo dispose en série d'une pompe à eau intégrée et peut être livrée dans la version «Dosing» avec un système de dosage automatique pour le mélange optimal d'eau claire et de produit chimique. Elle est simplement commandée par quatre boutons et peut être transportée sans peine d'un emplacement à l'autre grâce à sa roue de support.

Modèle		Dimensions	UV	TAE*
50025	Discomatic Mambo 41.6 Ah avec brosses	30 l/43 cm	1 pce	18.40
50026	Discomatic Mambo Dosing 41.6 Ah avec brosses	30 l/43 cm	1 pce	18.40
50028	Discomatic Mambo Dosing 41.6 Ah avec plateaux et protection anti-projections	30 l/43 cm	1 pce	18.40
50012	Discomatic Mambo 20 Ah avec brosses	30 l/43 cm	1 pce	7.20
50013	Discomatic Mambo Dosing 20 Ah avec brosses	30 l/43 cm	1 pce	7.20
50014	Discomatic Mambo Dosing 20 Ah avec plateaux et protection anti-projections	30 l/43 cm	1 pce	7.20
50027	Discomatic Mambo électrique avec brosses	30 l/43 cm	1 pce	

Pads

51100	Plateau d'entraînement de pad ¹⁾	22 cm	1 pce
52606	Pad rouge pour récurer	22 cm	1 pce = 5 pads
52607	Pad bleu pour récurer	22 cm	1 pce = 5 pads
52608	Pad vert pour récurer	22 cm	1 pce = 5 pads
52609	Pad noir pour récurer	22 cm	1 pce = 5 pads
52400	Pad en fibres Microsol	22 cm	1 pce = 5 pads
52250	Pad mélamine	22 cm	1 pce = 5 pads

Brosses

51240	Brosse à récurer supernylon ¹⁾	22 cm	1 pce
51244	Brosse à récurer supernylon doux ¹⁾	22 cm	1 pce
51190	Brosse à récurer Filament ¹⁾	22 cm	1 pce

Lèvres d'aspiration

62610	Lamelle aspiration arrière NR	1 pce
62609	Lamelle aspiration avant NR	1 pce
52079	Lamelle aspiration arrière PUR	1 pce
52074	Lamelle aspiration avant PUR	1 pce
52092	Lamelle aspiration avant PUR striée	1 pce

Accessoires

51400	Tuyau de remplissage universel, 3 m	1 pce
69254	Protection anti-projections (conseillé avec les Pads)	1 pce
62684	Réservoir d'agents chimiques avec couvercle à vis	1 pce
65132	Kit Silent	1 pce

¹⁾ Une machine requiert 2 pcs

Machines

Autolaveuses – Discomatic Mambo

Discomatic Mambo

Modèle	avec brosses	avec brosses	avec plateaux	avec brosses	avec brosses	avec plateaux	avec brosses
Numéro d'ordre	50025	50026	50028	50012	50013	50014	50027

Équipement standard

Chargeur interne	•	•	•	•	•	•	–
Buse d'aspiration complète	•	•	•	•	•	•	•
Batterie lithium 25,6 V/41,6 Ah	•	•	•	–	–	–	–
Lamelle d'étanchéité avant NR	•	•	•	•	•	•	•
Lamelle de travail arrière NR	•	•	•	•	•	•	•
Système de dosage complet	–	•	•	–	•	•	–
Batterie au lithium 25,6 V/20 Ah	–	–	–	•	•	•	–

Équipement spécial

2 brosses à récurer polypropylène	•	•	–	•	•	–	•
Plateau d'entraînement de pad (PAS)	–	–	•	–	–	•	–
Protection anti-projections	–	–	•	–	–	•	–

Données techniques

Rendement de surface théorique (m ² /h)	1'720	1'720	1'720	1'720	1'720
Hauteur totale (cm)	112	112	112	112	112
Longueur totale (cm)	95	95	95	95	95
Largeur totale (cm)	58	58	58	58	58
Dépression (mbar)	90	90	90	90	90
Débit d'air (l/s)	15	15	15	15	15
Puissance de la soupape (W)	300	300	300	300	300
Longueur du câble d'alimentation (m)	-	-	-	-	-
Largeur de travail (cm)	43	43	43	43	43
Fréquence de rotation des brosses (1/min)	200	200	200	200	200
Puissance du moteur des brosses (W)	2 x 100	2 x 100	2 x 100	2 x 100	2 x 100
Largeur d'aspiration (cm)	55	55	55	55	55
Hauteur sous machine (cm)	73	73	73	73	73
Réservoir d'eau claire (l)	30	30	30	30	30
Réservoir d'eau sale (l)	32	32	32	32	32
Type d'entraînement	Self Drive	Self Drive	Self Drive	Self Drive	Self Drive
Niveau sonore (dB(A))	69/66 im Eco-Modus	69/66 im Eco-Modus	69/66 im Eco-Modus	69/66 im Eco-Modus	69/66 im Eco-Modus
Nombre de brosses (pcs.)	2	2	2	2	2
Force exercée sur les brosses (kg /N/cm ²)	28 / 0.45	28 / 0.45	28 / 0.45	28 / 0.45	28 / 0.45
Poids (avec batterie) (kg)	63	63	59	59	59
Poids (sans batterie) (kg)	53	53	53	53	53
Dosage (%)	-	0.5 - 4.5	-	0.5 - 4.5	0.5 - 4.5

Durée d'autonomie batterie

Durée d'autonomie 20 Ah Lithium (h)					jusqu'à 1.5 en mode éco
Durée d'autonomie 41,6 Ah Lithium (h)		jusqu'à 3 en mode éco		jusqu'à 3 en mode éco	

Duomatic Esprit



La Duomatic Esprit est une autolaveuse polyvalente pour une utilisation quotidienne. La commande à seulement quatre touches est simple et son affichage clair. Duomatic Esprit élimine rigoureusement les salissures tenaces et elle sèche immédiatement la surface nettoyée. La technologie de buses d'aspiration Power Whirl brevetée par Wetrok garantit le séchage immédiat des sols. Grâce au réservoir d'eau de 55 litres avec pompe à eau intégrée, la quantité d'eau déterminée reste stable. Le puissant Self Drive aide à réaliser des manœuvres précises en toute facilité.

Modèle		Dimensions	UV
50211	Duomatic Esprit	55 l/50 cm	1 pce
50212	Duomatic Esprit Dosing	55 l/50 cm	1 pce

Batteries			TAE*
51317	Pack de batteries Gel 24V/76Ah		1 pce
51320	Pack de batteries Gel 24V/105Ah		1 pce
51331	Pack de batteries lithium 25.6 V/41.6 Ah ¹⁾		18.40
51332	Pack de batteries lithium 25.6 V/83.2 Ah		32.80
51333	Pack de batteries lithium 25.6 V/124.8 Ah		52.00
51334	Pack de batteries lithium 25.6 V/166.4 Ah		66.40

Pads		Dimensions	
51110	Plateau d'entraînement de pad ²⁾	25.5 cm	1 pce
52613	Pad rouge pour récurer	25.5 cm	1 pce = 5 pads
52614	Pad bleu pour récurer	25.5 cm	1 pce = 5 pads
52615	Pad vert pour récurer	25.5 cm	1 pce = 5 pads
52616	Pad noir pour récurer	25.5 cm	1 pce = 5 pads
52402	Pad en fibres Microsol	25.5 cm	1 pce = 5 pads
52251	Pad mélamine	25.5 cm	1 pce = 5 pads

Brosses			
51107	Brosse à récurer supernylon ²⁾	25.5 cm	1 pce
51108	Brosse à récurer supernylon doux ²⁾	25.5 cm	1 pce
51109	Brosse à récurer Filament ²⁾	25.5 cm	1 pce

Lèvres d'aspiration			
64060	Lamelle aspiration arrière 79 NR		1 pce
64061	Lamelle aspiration avant 79 NR		1 pce
52084	Lamelle aspiration arrière 79 PUR		1 pce
52085	Lamelle aspiration avant 79 PUR		1 pce
52086	Lamelle aspiration avant 79 PUR striée		1 pce

Accessoires		Dimensions	
51400	Tuyau de remplissage universel, 3 m		1 pce
64139	Bidon d'agents chimiques de 5 litres		1 pce
51700	Plateforme multifonctionnelle		1 pce
51701	Support pour manche télescopique		1 pce
80517	Balit 560 avec semelle pad		1 pce
81413	Manche télescopique, 99–183 cm	2.2 × 99 - 183 cm	1 pce
69340	Kit ultra résistant Esprit		1 pce

¹⁾ Réduction de la pression de la brosse sur des sols très structurés et les pentes >2 %.

²⁾ Une machine requiert 2 pces

Machines

Autolaveuses – Duomatic Esprit

Duomatic Esprit

Modèle	Standard	Dosing
Numéro d'ordre	50211	50212

Équipement standard

Chargeur interne	•	•
Buse d'aspiration complète	•	•
Système Quick-Refill	•	•
Carter de brosses complet	•	•
Lamelle d'étanchéité avant 79 NR	•	•
Lamelle de travail arrière 79 NR	•	•
Protection antichoc et anti-projections	•	•
Système de dosage complet	-	•

Données techniques

Rendement de surface théorique (m ² /h)	2'000	
Hauteur totale (cm)	118	
Longueur totale (cm)	132	
Largeur totale (cm)	56.5	
Dépression (mbar)	155	
Débit d'air (l/s)	41	
Puissance de la soupape (W)	370	
Largeur de travail (cm)	50	
Fréquence de rotation des brosses (1/min)	200	
Puissance du moteur des brosses (W)	2 x 300	
Largeur d'aspiration (cm)	79	
Réservoir d'eau claire (l)	55	
Réservoir d'eau sale (l)	55	
Type d'entraînement	Self Drive	
Niveau sonore (dB(A))	62	
Nombre de brosses (pcs.)	2	
Force exercée sur les brosses (kg /N/cm ²)	28 / 0.41	
Poids (avec batterie) (kg)	160	
Dosage (%)	-	0.5 - 5.0

Durée d'autonomie batterie

Durée d'autonomie 41,6 Ah Lithium (h)	jusqu'à 1,5
Durée d'autonomie 76 Ah Gel (h)	jusqu'à 2 h
Durée d'autonomie 83,2 Ah Lithium (h)	jusqu'à 3 h
Durée d'autonomie 105 Ah Gel (h)	jusqu'à 2 h
Durée d'autonomie 124,8 Ah Lithium (h)	jusqu'à 4,5 h
Durée d'autonomie 166,4 Ah Lithium (h)	jusqu'à 6 h

Duomatic Intense 50



Avec le Duomatic Intense, les pros du nettoyage profitent du bon côté de la technique de nettoyage. Le grand écran tactile convivial et en couleurs renseigne sur la quantité d'eau, la pression de la brosse, le dosage des produits chimiques et le niveau de charge de la batterie. Avec sa commande limitée à six boutons, la machine est vite opérationnelle. Les brosses sont automatiquement jetées et reprises. Le timon est réglable même pendant l'utilisation. A faible consommation énergétique, la technologie de buses d'aspiration Power Whirl brevetée par Wetrok garantit le séchage immédiat des sols. En option, les Duomatic Intense tirent leur puissance de propulsion de batteries lithium fiables et durables qui garantissent une performance maximale constante.

Modèle	Dimensions	UV
50330 Duomatic Intense 50 Standard	55 l/50 cm	1 pce
50331 Duomatic Intense 50 SL	55 l/50 cm	1 pce
50334 Duomatic Intense Dosing 50	55 l/50 cm	1 pce
50335 Duomatic Intense Dosing 50 SL	55 l/50 cm	1 pce

Batteries	TAE*
51317 Pack de batteries Gel 24V/76Ah	1 pce
51320 Pack de batteries Gel 24V/105Ah	1 pce
51331 Pack de batteries lithium 25.6 V/41.6 Ah ¹⁾	1 pce 18.40
51332 Pack de batteries lithium 25.6 V/83.2 Ah	1 pce 32.80
51333 Pack de batteries lithium 25.6 V/124.8 Ah	1 pce 52.00
51334 Pack de batteries lithium 25.6 V/166.4 Ah	1 pce 66.40

Pads	Dimensions
51459 Plateau d'entraînement de pad ²⁾	25.5 cm 1 pce
52613 Pad rouge pour récurer	25.5 cm 1 pce = 5 pads
52614 Pad bleu pour récurer	25.5 cm 1 pce = 5 pads
52615 Pad vert pour récurer	25.5 cm 1 pce = 5 pads
52616 Pad noir pour récurer	25.5 cm 1 pce = 5 pads
52402 Pad en fibres Microsol	25.5 cm 1 pce = 5 pads
52251 Pad mélamine	25.5 cm 1 pce = 5 pads

Brosses	Dimensions
51460 Brosse à récurer supernylon ²⁾	25.5 cm 1 pce
51462 Brosse à récurer supernylon doux ²⁾	25.5 cm 1 pce
51192 Brosse à récurer Filament ²⁾	25.5 cm 1 pce
51464 Brosse à récurer Tynex ²⁾	25.5 cm 1 pce

Lèvres d'aspiration	Dimensions
64060 Lamelle aspiration arrière 79 NR	1 pce
64061 Lamelle aspiration avant 79 NR	1 pce
52084 Lamelle aspiration arrière 79 PUR	1 pce
52085 Lamelle aspiration avant 79 PUR	1 pce
52086 Lamelle aspiration avant 79 PUR striée	1 pce

Accessoires	Dimensions
51400 Tuyau de remplissage universel, 3 m	1 pce
64139 Bidon d'agents chimiques de 5 litres	1 pce
51700 Plateforme multifonctionnelle	1 pce
51701 Support pour manche télescopique	1 pce
80517 Balit 560 avec semelle pad	1 pce
81413 Manche télescopique, 99-183 cm	2.2 x 99 - 183 cm 1 pce
69341 Kit ultra résistant Duomatic	1 pce

¹⁾ Réduction de la pression de la brosse sur des sols très structurés et les pentes >2 %.
²⁾ Une machine requiert 2 pcs

Machines

Autolaveuses – Duomatic Intense 50

Duomatic Intense 50

Modèle	Standard	SL	Dosing	Dosing SL
Numéro d'ordre	50330	50331	50334	50335

Équipement standard

Chargeur interne	•	•	•	•
Buse d'aspiration complète	•	•	•	•
Système Quick-Refill	•	•	•	•
Carter de brosses complet	•	•	•	•
Lamelle d'étanchéité avant 79 NR	•	•	•	•
Lamelle de travail arrière 79 NR	•	•	•	•
Protection antichoc et anti-projections	•	•	•	•
Système de dosage complet	–	–	•	•

Équipement spécial

Voyant de sécurité (VS)	–	•	–	•
-------------------------	---	---	---	---

Données techniques

Rendement de surface théorique (m ² /h)	2'500
Hauteur totale (cm)	118
Longueur totale (cm)	132
Largeur totale (cm)	56.5
Dépression (mbar)	155
Débit d'air (l/s)	41
Puissance de la soupape (W)	460
Largeur de travail (cm)	50
Fréquence de rotation des brosses (1/min)	200
Puissance du moteur des brosses (W)	2 x 300
Largeur d'aspiration (cm)	79
Réservoir d'eau claire (l)	55
Réservoir d'eau sale (l)	55
Type d'entraînement	Moteur de traction
Niveau sonore (dB(A))	71/64 im Eco-Modus
Nombre de brosses (pcs.)	2
Force exercée sur les brosses (kg /N/cm ²)	43 / 0.63
Poids (avec batterie) (kg)	179
Dosage (%)	–
Vitesse en marche avant (km/h)	5
Vitesse en marche arrière (km/h)	2.5
Capacité de montée max.	8

Durée d'autonomie batterie

Durée d'autonomie 41,6 Ah Lithium (h)	jusqu'à 1,5 en mode éco
Durée d'autonomie 76 Ah Gel (h)	jusqu'à 1,5 en mode éco
Durée d'autonomie 83,2 Ah Lithium (h)	jusqu'à 3 en mode éco
Durée d'autonomie 105 Ah Gel (h)	jusqu'à 2 en mode éco
Durée d'autonomie 124,8 Ah Lithium (h)	jusqu'à 4,5 en mode éco
Durée d'autonomie 166,4 Ah Lithium (h)	jusqu'à 6 en mode éco

Duomatic Intense 60



Lithium Power

Avec le Duomatic Intense, les pros du nettoyage profitent du bon côté de la technique de nettoyage. Le grand écran tactile convivial et en couleurs renseigne sur la quantité d'eau, la pression de la brosse, le dosage des produits chimiques et le niveau de charge de la batterie. Avec sa commande limitée à six boutons, la machine est vite opérationnelle. Les brosses sont automatiquement jetées et reprises. Le timon est réglable même pendant l'utilisation. A faible consommation énergétique, la technologie de buses d'aspiration Power Whirl brevetée par Wetrok garantit le séchage immédiat des sols. En option, les Duomatic Intense tirent leur puissance de propulsion de batteries lithium fiables et durables qui garantissent une performance maximale constante.

Modèle	Dimensions	UV
50338 Duomatic Intense 60 Standard	55 l/60 cm	1 pce
50339 Duomatic Intense 60 SL	55 l/60 cm	1 pce
50342 Duomatic Intense Dosing 60	55 l/60 cm	1 pce
50343 Duomatic Intense Dosing 60 SL	55 l/60 cm	1 pce

Batteries	TAE*
51317 Pack de batteries Gel 24V/76Ah	1 pce
51320 Pack de batteries Gel 24V/105Ah	1 pce
51331 Pack de batteries lithium 25.6 V/41.6 Ah ¹⁾	1 pce 18.40
51332 Pack de batteries lithium 25.6 V/83.2 Ah	1 pce 32.80
51333 Pack de batteries lithium 25.6 V/124.8 Ah	1 pce 52.00
51334 Pack de batteries lithium 25.6 V/166.4 Ah	1 pce 66.40

Pads	Dimensions
51457 Plateau d'entraînement de pad ²⁾	30.7 cm 1 pce
52626 Pad rouge pour récurer	30.7 cm 1 pce = 5 pads
52627 Pad bleu pour récurer	30.7 cm 1 pce = 5 pads
52628 Pad vert pour récurer	30.7 cm 1 pce = 5 pads
52629 Pad noir pour récurer	30.7 cm 1 pce = 5 pads
52410 Pad en fibres Microsol	30.7 cm 1 pce = 5 pads
52252 Pad mélamine	30.7 cm 1 pce = 5 pads

Brosses	Dimensions
51458 Brosse à récurer supernylon ²⁾	30.7 cm 1 pce
51461 Brosse à récurer supernylon doux ²⁾	30.7 cm 1 pce
51193 Brosse à récurer Filament ²⁾	30.7 cm 1 pce
51463 Brosse à récurer Tynex ²⁾	30.7 cm 1 pce

Lèvres d'aspiration	Dimensions
64200 Lamelle aspiration arrière 89 NR	1 pce
64201 Lamelle aspiration avant 89 NR	1 pce
52099 Lamelle aspiration arrière 89 PUR	1 pce
52100 Lamelle aspiration avant 89 PUR	1 pce
52101 Lamelle aspiration avant 89 PUR striée	1 pce

Accessoires	Dimensions
51400 Tuyau de remplissage universel, 3 m	1 pce
64139 Bidon d'agents chimiques de 5 litres	1 pce
51700 Plateforme multifonctionnelle	1 pce
51701 Support pour manche télescopique	1 pce
80517 Balit 560 avec semelle pad	1 pce
81413 Manche télescopique, 99-183 cm	2.2 x 99 - 183 cm 1 pce
69341 Kit ultra résistant Duomatic	1 pce

¹⁾ Réduction de la pression de la brosse sur des sols très structurés et les pentes >2 %.

²⁾ Une machine requiert 2 pcs

Machines

Autolaveuses – Duomatic Intense 60

Duomatic Intense 60

Modèle	Standard	SL	Dosing	Dosing SL
Numéro d'ordre	50338	50339	50342	50343

Équipement standard

Chargeur interne	•	•	•	•
Buse d'aspiration complète	•	•	•	•
Système Quick-Refill	•	•	•	•
Carter de brosses complet	•	•	•	•
Protection antichoc et anti-projections	•	•	•	•
Lamelle d'étanchéité avant 89 NR	•	•	•	•
Lamelle de travail arrière 89 NR	•	•	•	•
Système de dosage complet	–	–	•	•

Équipement spécial

Voyant de sécurité (VS)	–	•	–	•
-------------------------	---	---	---	---

Données techniques

Rendement de surface théorique (m ² /h)	3'000
Hauteur totale (cm)	118
Longueur totale (cm)	135.5
Largeur totale (cm)	67.5
Dépression (mbar)	155
Débit d'air (l/s)	41
Puissance de la soupape (W)	460
Largeur de travail (cm)	60
Fréquence de rotation des brosses (1/min)	200
Puissance du moteur des brosses (W)	2 x 300
Largeur d'aspiration (cm)	89
Réservoir d'eau claire (l)	55
Réservoir d'eau sale (l)	55
Type d'entraînement	Moteur de traction
Niveau sonore (dB(A))	71/64 im Eco-Modus
Nombre de brosses (pcs.)	2
Force exercée sur les brosses (kg /N/cm ²)	43 / 0.4
Poids (avec batterie) (kg)	180
Dosage (%)	–
Vitesse en marche avant (km/h)	5
Vitesse en marche arrière (km/h)	2.5
Capacité de montée max.	8

Durée d'autonomie batterie

Durée d'autonomie 41,6 Ah Lithium (h)	jusqu'à 1,5 en mode éco
Durée d'autonomie 76 Ah Gel (h)	jusqu'à 1,5 en mode éco
Durée d'autonomie 83,2 Ah Lithium (h)	jusqu'à 3 en mode éco
Durée d'autonomie 105 Ah Gel (h)	jusqu'à 2 en mode éco
Durée d'autonomie 124,8 Ah Lithium (h)	jusqu'à 4,5 en mode éco
Durée d'autonomie 166,4 Ah Lithium (h)	jusqu'à 6 en mode éco

Duomatic Impulse 50



Duomatic Impulse a été spécialement conçue pour un usage dans les hôpitaux et résidences sénior. Le système de réservoir double empêche la formation de germes tandis qu'un système de filtre HEPA empêche la propagation des germes par l'échappement de l'air vicié. Le grand écran tactile convivial et en couleurs renseigne sur la quantité d'eau, la pression de la brosse, le dosage des produits chimiques et le niveau de charge de la batterie. Avec sa commande limitée à six boutons, la machine est vite opérationnelle. Les brosses sont automatiquement jetées et reprises. À faible consommation énergétique, la technologie de buses d'aspiration Power Whirl brevetée par Wetrot garantit le séchage immédiat des sols. Impulse tirent leur puissance de propulsion de batteries lithium fiables et durables qui garantissent une performance maximale constante.

Modèle	Dimensions	UV
50350 Duomatic Impulse 50 Standard	30 l/50 cm	1 pce
50351 Duomatic Impulse 50 SL	30 l/50 cm	1 pce
50354 Duomatic Impulse Dosing 50	30 l/50 cm	1 pce
50355 Duomatic Impulse Dosing 50 SL	30 l/50 cm	1 pce

Batteries	TAE*
51317 Pack de batteries Gel 24V/76Ah	1 pce
51320 Pack de batteries Gel 24V/105Ah	1 pce
51331 Pack de batteries lithium 25.6 V/41.6 Ah ¹⁾	1 pce 18.40
51332 Pack de batteries lithium 25.6 V/83.2 Ah	1 pce 32.80
51333 Pack de batteries lithium 25.6 V/124.8 Ah	1 pce 52.00
51334 Pack de batteries lithium 25.6 V/166.4 Ah	1 pce 66.40

Pads	Dimensions
51459 Plateau d'entraînement de pad ²⁾	25.5 cm 1 pce
52613 Pad rouge pour récurer	25.5 cm 1 pce = 5 pads
52614 Pad bleu pour récurer	25.5 cm 1 pce = 5 pads
52615 Pad vert pour récurer	25.5 cm 1 pce = 5 pads
52616 Pad noir pour récurer	25.5 cm 1 pce = 5 pads
52402 Pad en fibres Microsol	25.5 cm 1 pce = 5 pads
52251 Pad mélamine	25.5 cm 1 pce = 5 pads

Brosses	Dimensions
51460 Brosse à récurer supernylon ²⁾	25.5 cm 1 pce
51462 Brosse à récurer supernylon doux ²⁾	25.5 cm 1 pce
51192 Brosse à récurer Filament ²⁾	25.5cm 1 pce
51464 Brosse à récurer Tynex ²⁾	25.5 cm 1 pce

Lèvres d'aspiration	Dimensions
64060 Lamelle aspiration arrière 79 NR	1 pce
64061 Lamelle aspiration avant 79 NR	1 pce
52084 Lamelle aspiration arrière 79 PUR	1 pce
52085 Lamelle aspiration avant 79 PUR	1 pce
52086 Lamelle aspiration avant 79 PUR striée	1 pce

Filtres	Dimensions
52088 Filtre HEPA-13	1 pce

Accessoires	Dimensions
51400 Tuyau de remplissage universel, 3 m	1 pce
64139 Bidon d'agents chimiques de 5 litres	1 pce
51700 Plateforme multifonctionnelle	1 pce
51701 Support pour manche télescopique	1 pce
80517 Balit 560 avec semelle pad	1 pce
81413 Manche télescopique, 99–183 cm	2.2 x 99 - 183 cm 1 pce
69341 Kit ultra résistant Duomatic	1 pce

¹⁾ Réduction de la pression de la brosse sur des sols très structurés et les pentes >2 %.

²⁾ Une machine requiert 2 pces

Machines

Autolaveuses – Duomatic Impulse 50

Duomatic Impulse 50

Modèle	Standard	SL	Dosing	Dosing SL
Numéro d'ordre	50350	50351	50354	50355

Équipement standard

Système filtrant HEPA 13	•	•	•	•
Chargeur interne	•	•	•	•
Buse d'aspiration complète	•	•	•	•
Système Quick-Refill	•	•	•	•
Carter de brosses complet	•	•	•	•
Lamelle d'étanchéité avant 79 NR	•	•	•	•
Lamelle de travail arrière 79 NR	•	•	•	•
Protection antichoc et anti-projections	•	•	•	•
Système de dosage complet	–	–	•	•

Équipement spécial

Voyant de sécurité (VS)	–	•	–	•
-------------------------	---	---	---	---

Données techniques

Rendement de surface théorique (m ² /h)	2'500
Hauteur totale (cm)	118
Longueur totale (cm)	133
Largeur totale (cm)	56.5
Dépression (mbar)	155
Débit d'air (l/s)	41
Puissance de la soupape (W)	460
Largeur de travail (cm)	50
Fréquence de rotation des brosses (1/min)	200
Puissance du moteur des brosses (W)	2 x 300
Largeur d'aspiration (cm)	79
Réservoir d'eau claire (l)	30
Réservoir d'eau sale (l)	30
Type d'entraînement	Moteur de traction
Niveau sonore (dB(A))	67/63 im Eco-Modus
Nombre de brosses (pcs.)	2
Force exercée sur les brosses (kg /N/cm ²)	43 / 0.63
Poids (avec batterie) (kg)	186
Dosage (%)	-
Vitesse en marche avant (km/h)	5
Vitesse en marche arrière (km/h)	2.5
Capacité de montée max.	8

Durée d'autonomie batterie

Durée d'autonomie 41,6 Ah Lithium (h)	jusqu'à 1,5 en mode éco
Durée d'autonomie 76 Ah Gel (h)	jusqu'à 1,5 en mode éco
Durée d'autonomie 83,2 Ah Lithium (h)	jusqu'à 3 en mode éco
Durée d'autonomie 105 Ah Gel (h)	jusqu'à 2 en mode éco
Durée d'autonomie 124,8 Ah Lithium (h)	jusqu'à 4,5 en mode éco
Durée d'autonomie 166,4 Ah Lithium (h)	jusqu'à 6 en mode éco

Duomatic Impulse 60



Duomatic Impulse a été spécialement conçue pour un usage dans les hôpitaux et résidences sénior. Le système de réservoir double empêche la formation de germes tandis qu'un système de filtre HEPA empêche la propagation des germes par l'échappement de l'air vicié. Le grand écran tactile convivial et en couleurs renseigne sur la quantité d'eau, la pression de la brosse, le dosage des produits chimiques et le niveau de charge de la batterie. Avec sa commande limitée à six boutons, la machine est vite opérationnelle. Les brosses sont automatiquement jetées et reprises. À faible consommation énergétique, la technologie de buses d'aspiration Power Whirl brevetée par Wetrot garantit le séchage immédiat des sols. Impulse tirent leur puissance de propulsion de batteries lithium fiables et durables qui garantissent une performance maximale constante.

Modèle	Dimensions	UV
50358 Duomatic Impulse 60 Standard	30 l/60 cm	1 pce
50359 Duomatic Impulse 60 SL	30 l/60 cm	1 pce
50362 Duomatic Impulse Dosing 60	30 l/60 cm	1 pce
50363 Duomatic Impulse Dosing 60 SL	30 l/60 cm	1 pce

Batteries	TAE*
51317 Pack de batteries Gel 24V/76Ah	1 pce
51320 Pack de batteries Gel 24V/105Ah	1 pce
51331 Pack de batteries lithium 25.6 V/41.6 Ah ¹⁾	1 pce 18.40
51332 Pack de batteries lithium 25.6 V/83.2 Ah	1 pce 32.80
51333 Pack de batteries lithium 25.6 V/124.8 Ah	1 pce 52.00
51334 Pack de batteries lithium 25.6 V/166.4 Ah	1 pce 66.40

Pads	Dimensions
51457 Plateau d'entraînement de pad ²⁾	30.7 cm 1 pce
52626 Pad rouge pour récurer	30.7 cm 1 pce = 5 pads
52627 Pad bleu pour récurer	30.7 cm 1 pce = 5 pads
52628 Pad vert pour récurer	30.7 cm 1 pce = 5 pads
52629 Pad noir pour récurer	30.7 cm 1 pce = 5 pads
52410 Pad en fibres Microsol	30.7 cm 1 pce = 5 pads
52252 Pad mélamine	30.7 cm 1 pce = 5 pads

Brosses	Dimensions
51458 Brosse à récurer supernylon ²⁾	30.7 cm 1 pce
51461 Brosse à récurer supernylon doux ²⁾	30.7 cm 1 pce
51193 Brosse à récurer Filament ²⁾	30.7 cm 1 pce
51463 Brosse à récurer Tynex ²⁾	30.7 cm 1 pce

Lèvres d'aspiration	Dimensions
64200 Lamelle aspiration arrière 89 NR	1 pce
64201 Lamelle aspiration avant 89 NR	1 pce
52099 Lamelle aspiration arrière 89 PUR	1 pce
52100 Lamelle aspiration avant 89 PUR	1 pce
52101 Lamelle aspiration avant 89 PUR striée	1 pce

Filtres	Dimensions
52088 Filtre HEPA-13	1 pce

Accessoires	Dimensions
51400 Tuyau de remplissage universel, 3 m	1 pce
64139 Bidon d'agents chimiques de 5 litres	1 pce
51700 Plateforme multifonctionnelle	1 pce
51701 Support pour manche télescopique	1 pce
80517 Balit 560 avec semelle pad	1 pce
81413 Manche télescopique, 99-183 cm	2.2 x 99 - 183 cm 1 pce
69341 Kit ultra résistant Duomatic	1 pce

¹⁾ Réduction de la pression de la brosse sur des sols très structurés et les pentes >2 %.

²⁾ Une machine requiert 2 pces

Machines

Autolaveuses – Duomatic Impulse 60

Duomatic Impulse 60

Modèle	Standard	SL	Dosing	Dosing SL
Numéro d'ordre	50358	50359	50362	50363

Équipement standard

Système filtrant HEPA 13	•	•	•	•
Chargeur interne	•	•	•	•
Buse d'aspiration complète	•	•	•	•
Système Quick-Refill	•	•	•	•
Carter de brosses complet	•	•	•	•
Protection antichoc et anti-projections	•	•	•	•
Lamelle d'étanchéité avant 89 NR	•	•	•	•
Lamelle de travail arrière 89 NR	•	•	•	•
Système de dosage complet	–	–	•	•

Équipement spécial

Voyant de sécurité (VS)	–	•	–	•
-------------------------	---	---	---	---

Données techniques

Rendement de surface théorique (m ² /h)	3'000
Hauteur totale (cm)	118
Longueur totale (cm)	137
Largeur totale (cm)	67.5
Dépression (mbar)	155
Débit d'air (l/s)	41
Puissance de la soupape (W)	460
Largeur de travail (cm)	60
Fréquence de rotation des brosses (1/min)	200
Puissance du moteur des brosses (W)	2 x 300
Largeur d'aspiration (cm)	89
Réservoir d'eau claire (l)	30
Réservoir d'eau sale (l)	30
Type d'entraînement	Moteur de traction
Niveau sonore (dB(A))	67/63 im Eco-Modus
Nombre de brosses (pcs.)	2
Force exercée sur les brosses (kg /N/cm ²)	43 / 0.4
Poids (avec batterie) (kg)	187
Dosage (%)	-
Vitesse en marche avant (km/h)	5
Vitesse en marche arrière (km/h)	2.5
Capacité de montée max.	8

Durée d'autonomie batterie

Durée d'autonomie 41,6 Ah Lithium (h)	jusqu'à 1,5 en mode éco
Durée d'autonomie 76 Ah Gel (h)	jusqu'à 1,5 en mode éco
Durée d'autonomie 83,2 Ah Lithium (h)	jusqu'à 3 h en mode éco
Durée d'autonomie 105 Ah Gel (h)	jusqu'à 2 en mode éco
Durée d'autonomie 124,8 Ah Lithium (h)	jusqu'à 4,5 en mode éco
Durée d'autonomie 166,4 Ah Lithium (h)	jusqu'à 6 en mode éco

Duomatic Endurer 60



Lithium Power

Avec le Duomatic Endurer, les pros du nettoyage profitent du bon côté de la technique de nettoyage. Le grand écran tactile convivial et en couleurs renseigne sur la quantité d'eau, la pression de la brosse, le dosage des produits chimiques et le niveau de charge de la batterie. Avec sa commande limitée à six boutons, la machine est vite opérationnelle. Les brosses sont automatiquement jetées et reprises. Le timon est réglable même pendant l'utilisation. A faible consommation énergétique, la technologie de buses d'aspiration Power Whirl brevetée par Wetrok garantit le séchage immédiat des sols. En option, les Duomatic Endurer tirent leur puissance de propulsion de batteries lithium fiables et durables qui garantissent une performance maximale constante.

Modèle	Dimensions	UV
50370 Duomatic Endurer 60 Standard	80 l/60 cm	1 pce
50371 Duomatic Endurer 60 SL	80 l/60 cm	1 pce
50374 Duomatic Endurer Dosing 60	80 l/60 cm	1 pce
50375 Duomatic Endurer Dosing 60 SL	80 l/60 cm	1 pce

Batteries	TAE*
51317 Pack de batteries Gel 24V/76Ah	1 pce
51320 Pack de batteries Gel 24V/105Ah	1 pce
51331 Pack de batteries lithium 25.6 V/41.6 Ah ¹⁾	1 pce 18.40
51332 Pack de batteries lithium 25.6 V/83.2 Ah	1 pce 32.80
51333 Pack de batteries lithium 25.6 V/124.8 Ah	1 pce 52.00
51334 Pack de batteries lithium 25.6 V/166.4 Ah	1 pce 66.40

Pads	Dimensions
51457 Plateau d'entraînement de pad ²⁾	30.7 cm 1 pce
52626 Pad rouge pour récurer	30.7 cm 1 pce = 5 pads
52627 Pad bleu pour récurer	30.7 cm 1 pce = 5 pads
52628 Pad vert pour récurer	30.7 cm 1 pce = 5 pads
52629 Pad noir pour récurer	30.7 cm 1 pce = 5 pads
52410 Pad en fibres Microsol	30.7 cm 1 pce = 5 pads
52252 Pad mélamine	30.7 cm 1 pce = 5 pads

Brosses	Dimensions
51458 Brosse à récurer superylon ²⁾	30.7 cm 1 pce
51461 Brosse à récurer superylon doux ²⁾	30.7 cm 1 pce
51193 Brosse à récurer Filament ²⁾	30.7 cm 1 pce
51463 Brosse à récurer Tynex ²⁾	30.7 cm 1 pce

Lèvres d'aspiration	Dimensions
64200 Lamelle aspiration arrière 89 NR	1 pce
64201 Lamelle aspiration avant 89 NR	1 pce
52099 Lamelle aspiration arrière 89 PUR	1 pce
52100 Lamelle aspiration avant 89 PUR	1 pce
52101 Lamelle aspiration avant 89 PUR striée	1 pce

Accessoires	Dimensions
51400 Tuyau de remplissage universel, 3 m	1 pce
64139 Bidon d'agents chimiques de 5 litres	1 pce
51700 Plateforme multifonctionnelle	1 pce
51701 Support pour manche télescopique	1 pce
80517 Balit 560 avec semelle pad	1 pce
81413 Manche télescopique, 99-183 cm	2.2 x 99 - 183 cm 1 pce
69341 Kit ultra résistant Duomatic	1 pce

¹⁾ Réduction de la pression de la brosse sur des sols très structurés et les pentes >2 %.

²⁾ Une machine requiert 2 pcs

Machines

Autolaveuses – Duomatic Endurer 60

Duomatic Endurer 60

Modèle	Standard	SL	Dosing	Dosing SL
Numéro d'ordre	50370	50371	50374	50375

Équipement standard

Chargeur interne	•	•	•	•
Buse d'aspiration complète	•	•	•	•
Système Quick-Refill	•	•	•	•
Carter de brosses complet	•	•	•	•
Protection antichoc et anti-projections	•	•	•	•
Lamelle d'étanchéité avant 89 NR	•	•	•	•
Lamelle de travail arrière 89 NR	•	•	•	•
Système de dosage complet	–	–	•	•

Équipement spécial

Voyant de sécurité (VS)	–	•	–	•
-------------------------	---	---	---	---

Données techniques

Rendement de surface théorique (m ² /h)	3'000	3'000	3'000
Hauteur totale (cm)	118	118	118
Longueur totale (cm)	140	140	140
Largeur totale (cm)	67.5	67.5	67.5
Dépression (mbar)	155	155	155
Débit d'air (l/s)	41	41	41
Puissance de la soupape (W)	460	460	460
Largeur de travail (cm)	60	60	60
Fréquence de rotation des brosses (1/min)	200	200	200
Puissance du moteur des brosses (W)	2 x 300	2 x 300	2 x 300
Largeur d'aspiration (cm)	89	89	89
Réservoir d'eau claire (l)	80	80	80
Réservoir d'eau sale (l)	80	80	80
Type d'entraînement	Moteur de traction	Moteur de traction	Moteur de traction
Niveau sonore (dB(A))	68/66 im Eco-Modus	68/66 im Eco-Modus	68/66 im Eco-Modus
Nombre de brosses (pcs.)	2	2	2
Force exercée sur les brosses (kg / N/cm ²)	53 / 0.49	53 / 0.49	53 / 0.49
Poids (avec batterie) (kg)	189	189	189
Dosage (%)	–	0.5 - 5.0	
Vitesse en marche avant (km/h)	5	5	5
Vitesse en marche arrière (km/h)	2.5	2.5	2.5
Capacité de montée max.	8	8	8

Durée d'autonomie batterie

Durée d'autonomie 41,6 Ah Lithium (h)	jusqu'à 1,5 en mode éco	jusqu'à 1,5 en mode éco	jusqu'à 1,5 en mode éco	jusqu'à 1,5 en mode éco
Durée d'autonomie 76 Ah Gel (h)	jusqu'à 1,5 en mode éco	jusqu'à 1,5 en mode éco	jusqu'à 1,5 en mode éco	jusqu'à 1,5 en mode éco
Durée d'autonomie 83,2 Ah Lithium (h)	jusqu'à 3 en mode éco	jusqu'à 3 en mode éco	jusqu'à 3 en mode éco	jusqu'à 3 en mode éco
Durée d'autonomie 105 Ah Gel (h)	jusqu'à 2 en mode éco	jusqu'à 2 en mode éco	jusqu'à 2 en mode éco	jusqu'à 2 en mode éco
Durée d'autonomie 124,8 Ah Lithium (h)	jusqu'à 4,5 en mode éco	jusqu'à 4,5 en mode éco	jusqu'à 4,5 en mode éco	jusqu'à 4,5 en mode éco
Durée d'autonomie 166,4 Ah Lithium (h)	jusqu'à 6 en mode éco	jusqu'à 6 en mode éco	jusqu'à 6 en mode éco	jusqu'à 6 en mode éco

Duomatic Endurer 75



Lithium
Power

Avec le Duomatic Endurer, les pros du nettoyage profitent du bon côté de la technique de nettoyage. Le grand écran tactile convivial et en couleurs renseigne sur la quantité d'eau, la pression de la brosse, le dosage des produits chimiques et le niveau de charge de la batterie. Avec sa commande limitée à six boutons, la machine est vite opérationnelle. Les brosses sont automatiquement jetées et reprises. Le timon est réglable même pendant l'utilisation. A faible consommation énergétique, la technologie de buses d'aspiration Power Whirl brevetée par Wetrok garantit le séchage immédiat des sols. En option, les Duomatic Endurer tirent leur puissance de propulsion de batteries lithium fiables et durables qui garantissent une performance maximale constante.

Modèle	Dimensions	UV
50378 Duomatic Endurer 75 Standard	80 l/75 cm	1 pce
50379 Duomatic Endurer 75 SL	80 l/75 cm	1 pce
50382 Duomatic Endurer Dosing 75	80 l/75 cm	1 pce
50383 Duomatic Endurer Dosing 75 SL	80 l/75 cm	1 pce

Batteries	TAE*
51317 Pack de batteries Gel 24V/76Ah	1 pce
51320 Pack de batteries Gel 24V/105Ah	1 pce
51331 Pack de batteries lithium 25.6 V/41.6 Ah ¹⁾	1 pce 18.40
51332 Pack de batteries lithium 25.6 V/83.2 Ah	1 pce 32.80
51333 Pack de batteries lithium 25.6 V/124.8 Ah	1 pce 52.00
51334 Pack de batteries lithium 25.6 V/166.4 Ah	1 pce 66.40

Pads	Dimensions
51540 Plateau d'entraînement de pad ²⁾	38 cm 1 pce
52646 Pad rouge pour récurer	38 cm 1 pce = 5 pads
52647 Pad bleu pour récurer	38 cm 1 pce = 5 pads
52648 Pad vert pour récurer	38 cm 1 pce = 5 pads
52649 Pad noir pour récurer	38 cm 1 pce = 5 pads
52049 Pad en fibres Microsol	38 cm 1 pce = 5 pads
52253 Pad mélamine	38 cm 1 pce = 5 pads

Brosses	Dimensions
51541 Brosse à récurer supernylon ²⁾	38 cm 1 pce
51544 Brosse à récurer supernylon doux ²⁾	38 cm 1 pce
51194 Brosse à récurer Filament ²⁾	38 cm 1 pce
51542 Brosse à récurer Tynex ²⁾	38 cm 1 pce

Lèvres d'aspiration	Dimensions
64226 Lamelle aspiration arrière 96 NR	1 pce
64227 Lamelle aspiration avant 96 NR	1 pce
52102 Lamelle aspiration arrière 96 PUR	1 pce
52103 Lamelle aspiration avant 96 PUR	1 pce
52104 Lamelle aspiration avant 96 PUR striée	1 pce

Accessoires	Dimensions
51400 Tuyau de remplissage universel, 3 m	1 pce
64139 Bidon d'agents chimiques de 5 litres	1 pce
51700 Plateforme multifonctionnelle	1 pce
51701 Support pour manche télescopique	1 pce
80517 Balit 560 avec semelle pad	1 pce
81413 Manche télescopique, 99-183 cm	2.2 x 99 - 183 cm 1 pce
69341 Kit ultra résistant Duomatic	1 pce

¹⁾ Réduction de la pression de la brosse sur des sols très structurés et les pentes >2 %.

²⁾ Une machine requiert 2 pcs

Machines

Autolaveuses – Duomatic Endurer 75

Duomatic Endurer 75

Modèle	Standard	SL	Dosing	Dosing SL
Numéro d'ordre	50378	50379	50382	50383

Équipement standard

Chargeur interne	•	•	•	•
Buse d'aspiration complète	•	•	•	•
Système Quick-Refill	•	•	•	•
Carter de brosses complet	•	•	•	•
Protection antichoc et anti-projections	•	•	•	•
Lamelle d'étanchéité avant 96 NR	•	•	•	•
Lamelle de travail arrière 96 NR	•	•	•	•
Système de dosage complet	–	–	•	•

Équipement spécial

Voyant de sécurité (VS)	–	•	–	•
-------------------------	---	---	---	---

Données techniques

Rendement de surface théorique (m ² /h)	3'750
Hauteur totale (cm)	118
Longueur totale (cm)	144
Largeur totale (cm)	82
Dépression (mbar)	155
Débit d'air (l/s)	41
Puissance de la soupape (W)	460
Largeur de travail (cm)	75
Fréquence de rotation des brosses (1/min)	200
Puissance du moteur des brosses (W)	2 x 450
Largeur d'aspiration (cm)	96
Réservoir d'eau claire (l)	80
Réservoir d'eau sale (l)	80
Type d'entraînement	Moteur de traction
Niveau sonore (dB(A))	68/66 im Eco-Modus
Nombre de brosses (pcs.)	2
Force exercée sur les brosses (kg /N/cm ²)	53 / 0.32
Poids (avec batterie) (kg)	190
Dosage (%)	–
Vitesse en marche avant (km/h)	5
Vitesse en marche arrière (km/h)	2.5
Capacité de montée max.	8

Durée d'autonomie batterie

Durée d'autonomie 41,6 Ah Lithium (h)	jusqu'à 1,5 en mode éco
Durée d'autonomie 76 Ah Gel (h)	jusqu'à 1,5 en mode éco
Durée d'autonomie 83,2 Ah Lithium (h)	jusqu'à 3 en mode éco
Durée d'autonomie 105 Ah Gel (h)	jusqu'à 2 en mode éco
Durée d'autonomie 124,8 Ah Lithium (h)	jusqu'à 4,5 en mode éco
Durée d'autonomie 166,4 Ah Lithium (h)	jusqu'à 6 en mode éco

Machines

Autolaveuses – Drivematic Delight



Drivematic Delight



Avec Drivematic Delight, les grandes surfaces se font plus rapidement propres et éclatantes. Ses dimensions compactes et son faible rayon de braquage garantissent des possibilités d'utilisation multiples, même dans les ascenseurs et les zones de caisse. De plus, Le siège ergonomique permet à vos employés de démarrer immédiatement sans effectuer aucun réglage.

Modèle	Dimensions	UV
50092 Drivematic Delight	70 l/66 cm	1 pce
50093 Drivematic Delight Silent	70 l/66 cm	1 pce
50094 Drivematic Delight SDL	70 l/66 cm	1 pce
50095 Drivematic Delight Silent SDL	70 l/66 cm	1 pce
50096 Drivematic Delight Dosing	70 l/66 cm	1 pce
50097 Drivematic Delight Dosing Silent	70 l/66 cm	1 pce
50098 Drivematic Delight Dosing SDL	70 l/66 cm	1 pce
50099 Drivematic Delight Dosing Silent SDL	70 l/66 cm	1 pce

Batteries	TAE*
51320 Pack de batteries Gel 24V/105Ah	1 pce
51340 Pack de batteries Gel 24V/180Ah	1 pce
51337 Pack de batteries lithium 25.6 V/83.2 Ah	1 pce 32.80
51338 Pack de batteries lithium 25.6 V/124.8 Ah	1 pce 52.00
51339 Pack de batteries lithium 25.6 V/166.4 Ah	1 pce 66.40

Pads	Dimensions
65061 Plateau d'entraînement de pad ¹⁾	33 cm 1 pce
52632 Pad rouge pour récurer	33 cm 1 pce = 5 pads
52633 Pad bleu pour récurer	33 cm 1 pce = 5 pads
52634 Pad vert pour récurer	33 cm 1 pce = 5 pads
52635 Pad noir pour récurer	33 cm 1 pce = 5 pads
52404 Pad en fibres Microsol	33 cm 1 pce = 5 pads
52255 Pad mélamine	33 cm 1 pce = 5 pads

Brosses	
65058 Brosse à récurer polypropylène ¹⁾	33 cm 1 pce
65059 Brosse à récurer polypropylène doux ¹⁾	33 cm 1 pce

Lèvres d'aspiration	
65002 Jeu de lamelles aspiration NR	1 paire
65053 Jeu de lamelles aspiration PUR	1 paire

Accessoires	
65340 Balai 930 kpl. Drivematic	
51400 Tuyau de remplissage universel, 3 m	1 pce
65062 Réservoir à produits chimiques de rechange 8 l	1 pce
65381 Dossier réglable 29596	1 pce

¹⁾ Une machine requiert 2 pces

Machines

Autolaveuses – Drivematic Delight

Drivematic Delight

Modèle	Standard	Silent	SDL	Silent SDL	Dosing	Dosing Silent	Dosing SDL	Dosing Silent SDL
Numéro d'ordre	50092	50093	50094	50095	50096	50097	50098	50099

Équipement standard

Chargeur interne	•	•	•	•	•	•	•	•
Buse d'aspiration complète	•	•	•	•	•	•	•	•
Système Quick-Refill	•	•	•	•	•	•	•	•
Carter de brosses complet	•	•	•	•	•	•	•	•
Entraînement électrique	•	•	•	•	•	•	•	•
Jeu de lèvres d'aspiration NR	•	•	•	•	•	•	•	•
Système de dosage complet	–	–	–	–	•	•	•	•

Équipement spécial

Silent Kit	–	•	–	•	–	•	–	•
Gyrophare de sécurité (SDL)	–	–	•	•	–	–	•	•

Données techniques

Rendement de surface théorique (m ² /h)	3'960		3'960	3'960	3'960	3'960	3'960	3'960
Hauteur totale (cm)	117		117	117	117	117	117	117
Longueur totale (cm)	138		138	138	138	138	138	138
Largeur totale (cm)	68		68	68	68	68	68	68
Dépression (mbar)	110		110	110	110	110	110	110
Débit d'air (l/s)	32		32	32	32	32	32	32
Puissance de la soupape (W)	400		400	400	400	400	400	400
Largeur de travail (cm)	66		66	66	66	66	66	66
Fréquence de rotation des brosses (1/min)	180		180	180	180	180	180	180
Puissance du moteur des brosses (W)	2 x 550		2 x 550	2 x 550	2 x 550	2 x 550	2 x 550	2 x 550
Largeur d'aspiration (cm)	85		85	85	85	85	85	85
Réservoir d'eau claire (l)	70		70	70	70	70	70	70
Réservoir d'eau sale (l)	80		80	80	80	80	80	80
Type d'entraînement	Moteur de traction		Moteur de traction	Moteur de traction	Moteur de traction	Moteur de traction	Moteur de traction	Moteur de traction
Niveau sonore (dB(A))	63	59	63	59	63	59	63	59
Nombre de brosses (pcs.)	2		2	2	2	2	2	2
Force exercée sur les brosses (kg /N/cm ²)	30 / 0.28		30 / 0.28	30 / 0.28	30 / 0.28	30 / 0.28	30 / 0.28	30 / 0.28
Poids (avec batterie) (kg)	386		386	386	386	386	386	386
Dosage (%)	–		–	–	0.5 - 5.0		0.5 - 5.0	0.5 - 5.0
Vitesse en marche avant (km/h)	7		7	7	7	7	7	7
Vitesse en marche arrière (km/h)	2.5		2.5	2.5	2.5	2.5	2.5	2.5
Capacité de montée max.	12		12	12	12	12	12	12

Durée d'autonomie batterie

Durée d'autonomie 83,2 Ah Lithium (h)	jusqu'à 2,2	
Durée d'autonomie 105 Ah Gel (h)	jusqu'à 2,2	
Durée d'autonomie 124,8 Ah Lithium (h)	jusqu'à 3,3	
Durée d'autonomie 166,4 Ah Lithium (h)	jusqu'à 4,4	
Durée d'autonomie 180 Ah Gel (h)	jusqu'à 3,8	

Machines

Autolaveuses – Drivematic Delarge



Drivematic Delarge



La Drivematic Delarge a un rendement de surface encore plus important que la petite Delight et cela, sans devoir renoncer à un très petit rayon de braquage. De plus, le siège ergonomique offre une assise ergonomique optimale quelle que soit la taille de l'utilisateur. Les dénivelés de 10% ne sont pas un obstacle pour la Delarge et avec le Kit Silent en option, on l'entend à peine travailler.

Modèle	Dimensions	UV
50162 Drivematic Delarge	120 l/84 cm	1 pce
50163 Drivematic Delarge Silent	120 l/84 cm	1 pce
50164 Drivematic Delarge SDL	120 l/84 cm	1 pce
50165 Drivematic Delarge Silent SDL	120 l/84 cm	1 pce
50166 Drivematic Delarge Dosing	120 l/84 cm	1 pce
50167 Drivematic Delarge Dosing Silent	120 l/84 cm	1 pce
50168 Drivematic Delarge Dosing SDL	120 l/84 cm	1 pce
50169 Drivematic Delarge Dosing Silent SDL	120 l/84 cm	1 pce

Batteries	TAE*
51320 Pack de batteries Gel 24V/105Ah	1 pce
51340 Pack de batteries Gel 24V/180Ah	1 pce
51351 Pack de batteries Gel 24V/240Ah	1 pce
51434 Pack de batteries lithium 25.6 V/166.4 Ah	1 pce 66.40
51435 Pack de batteries lithium 25.6 V/208.0 Ah	1 pce 80.80
51436 Pack de batteries lithium 25.6 V/249.6 Ah	1 pce 100.00

Pads	Dimensions
52450 Plateau d'entraînement de pad ¹⁾	43 cm 1 pce
22201 Pad rouge pour récurer	43 cm 1 pce = 5 pads
22202 Pad bleu pour récurer	43 cm 1 pce = 5 pads
22203 Pad vert pour récurer	43 cm 1 pce = 5 pads
22204 Pad noir pour récurer	43 cm 1 pce = 5 pads
52408 Pad en fibres Microsol	43 cm 1 pce = 5 pads
52254 Pad mélamine	43 cm 1 pce = 5 pads

Brosses	
52451 Brosse à récurer polypropylène ¹⁾	43 cm 1 pce
52452 Brosse à récurer polypropylène doux ¹⁾	43 cm 1 pce

Lèvres d'aspiration	
52453 Jeu de lamelles aspiration NR	1 paire
52454 Jeu de lamelles aspiration PUR	1 paire

Accessoires	
65340 Balit 930 kpl. Drivematic	
51400 Tuyau de remplissage universel, 3 m	1 pce
65090 Réservoir à produits chimiques de rechange 10 l	1 pce
65381 Dossier réglable 29596	1 pce

¹⁾ Une machine requiert 2 pcs

Machines

Autolaveuses – Drivematic Delarge

Drivematic Delarge

Modèle	Standard	Silent	SDL	Silent SDL	Dosing	Dosing Silent	Dosing SDL	Dosing Silent SDL
Numéro d'ordre	50162	50163	50164	50165	50166	50167	50168	50169

Équipement standard

Chargeur interne	•	•	•	•	•	•	•	•
Buse d'aspiration complète	•	•	•	•	•	•	•	•
Système Quick-Refill	•	•	•	•	•	•	•	•
Carter de brosses complet	•	•	•	•	•	•	•	•
Entraînement électrique	•	•	•	•	•	•	•	•
Jeu de lèvres d'aspiration NR	•	•	•	•	•	•	•	•
Système de dosage complet	–	–	–	–	•	•	•	•

Équipement spécial

Silent Kit	–	•	–	•	–	•	–	•
Gyrophare de sécurité (SDL)	–	–	•	•	–	–	•	•

Données techniques

Rendement de surface théorique (m ² /h)	5'040		5'040	5'040	5'040	5'040	5'040	5'040
Hauteur totale (cm)	126		126	126	126	126	126	126
Longueur totale (cm)	149		149	149	149	149	149	149
Largeur totale (cm)	88		88	88	88	88	88	88
Dépression (mbar)	110		110	110	110	110	110	110
Débit d'air (l/s)	32		32	32	32	32	32	32
Puissance de la soupape (W)	540		540	540	540	540	540	540
Largeur de travail (cm)	84		84	84	84	84	84	84
Fréquence de rotation des brosses (1/min)	180		180	180	180	180	180	180
Puissance du moteur des brosses (W)	2 x 550		2 x 550	2 x 550	2 x 550	2 x 550	2 x 550	2 x 550
Largeur d'aspiration (cm)	98		98	98	98	98	98	98
Réservoir d'eau claire (l)	120		120	120	120	120	120	120
Réservoir d'eau sale (l)	140		140	140	140	140	140	140
Type d'entraînement	Moteur de traction		Moteur de traction	Moteur de traction	Moteur de traction	Moteur de traction	Moteur de traction	Moteur de traction
Niveau sonore (dB(A))	63	59	63	59	63	59	63	59
Nombre de brosses (pcs.)	2 pce.		2 pce.	2 pce.	2 pce.	2 pce.	2 pce.	2 pce.
Force exercée sur les brosses (kg /N/cm ²)	36 / 0.16		36 / 0.16	36 / 0.16	36 / 0.16	36 / 0.16	36 / 0.16	36 / 0.16
Poids (avec batterie) (kg)	409		409	409	409	409	409	409
Dosage (%)	–		–	–	0.5 - 5.0		0.5 - 5.0	0.5 - 5.0
Vitesse en marche avant (km/h)	7		7	7	7	7	7	7
Vitesse en marche arrière (km/h)	3.5		3.5	3.5	3.5	3.5	3.5	3.5
Capacité de montée max.	10		10	10	10	10	10	10

Durée d'autonomie batterie

Durée d'autonomie 105 Ah Gel (h)	jusqu'à 2,1
Durée d'autonomie 166,4 Ah Lithium (h)	jusqu'à 4,2
Durée d'autonomie 180 Ah Gel (h)	jusqu'à 3,6
Durée d'autonomie 208.0 Ah Lithium (h)	jusqu'à 5,2
Durée d'autonomie 240 Ah Gel (h)	jusqu'à 4,8
Durée d'autonomie 249.6 Ah Lithium (h)	jusqu'à 6,2

Machines

Autolaveuses – Drivematic Deluxe



Drivematic Deluxe



La Drivematic Deluxe est la version de luxe de la famille Drivematic: une véritable machine à la puissance éprouvée pour les grands espaces! Conçue selon le principe du «toujours plus», a machine offre un réservoir d'eau claire de 200 litres, une durée d'utilisation pouvant atteindre quatre heures et avec ses quatre roues motrices elle vient à bout des pentes jusqu'à 20 %. Pour une sécurité maximale, elle est dotée d'un voyant de sécurité et d'un siège ergonomique avec ceinture de sécurité. En plus, la Drivematic Deluxe vous facilitera la tâche grâce à ses nombreux «plus», dont un balai latéral (en option), un système de dosage ainsi qu'une aspiration manuelle pour nettoyer les endroits difficilement accessibles.

Modèle	Dimensions	UV
50390 Drivematic Deluxe	200 l/102 cm	1 pce
50391 Drivematic Deluxe 3 roues motrices	200 l/102 cm	1 pce
50392 Drivematic Deluxe avec balai latéral	200 l/102 cm	1 pce
50393 Drivematic Deluxe 3 roues motrices, avec balai latéral	200 l/102 cm	1 pce
50394 Drivematic Deluxe Dosing	200 l/102 cm	1 pce
50395 Drivematic Deluxe Dosing 3 roues motrices	200 l/102 cm	1 pce
50396 Drivematic Deluxe Dosing avec balai latéral	200 l/102 cm	1 pce
50397 Drivematic Deluxe Dosing 3 roues motrices, avec balai latéral	200 l/102 cm	1 pce

Batteries

51480	Pack de batteries Gel 36V/240Ah	1 pce
51481	Pack de batteries Gel 36V/285Ah	1 pce

Pads

Pads	Dimensions	
52470	Plateau d'entraînement de pad ¹⁾	53 cm 1 pce
52480	Pad rouge pour récurer	53 cm 1 pce = 5 pads
52481	Pad bleu pour récurer	53 cm 1 pce = 5 pads
52482	Pad vert pour récurer	53 cm 1 pce = 5 pads
52483	Pad noir pour récurer	53 cm 1 pce = 5 pads
52484	Pad en fibres Microsol	53 cm 1 pce = 5 pads
52256	Pad mélamine	53 cm 1 pce = 5 pads

Brosses

52471	Brosse à récurer polypropylène ¹⁾	53 cm 1 pce
52472	Brosse à récurer polypropylène doux ¹⁾	53 cm 1 pce

Lèvres d'aspiration

52473	Jeu de lamelles aspiration NR	1 paire
52474	Jeu de lamelles aspiration PUR	1 paire

Accessoires

52476	Système d'aspiration manuel	1 pce
51400	Tuyau de remplissage universel, 3 m	1 pce

¹⁾ Une machine requiert 2 pcs

Machines

Autolaveuses – Drivematic Deluxe

Drivematic Deluxe

Modèle	Standard	3 roues motrices	avec balai latéral	3 roues motrices, avec balai latéral	Dosing	Dosing 3 roues motrices	Dosing avec balai latéral	Dosing 3 roues motrices, avec balai latéral
Numéro d'ordre	50390	50391	50392	50393	50394	50395	50396	50397

Équipement standard

Cartier de protection à l'avant et à l'arrière	•	•	•	•	•	•	•	•
Lumière de sécurité	•	•	•	•	•	•	•	•
Pistolet pulvérisateur	•	•	•	•	•	•	•	•
Chargeur interne	•	•	•	•	•	•	•	•
Buse d'aspiration complète	•	•	•	•	•	•	•	•
Système Quick-Refill	•	•	•	•	•	•	•	•
Cartier de brosses complet	•	•	•	•	•	•	•	•
Entraînement électrique	•	•	•	•	•	•	•	•
Jeu de lèvres d'aspiration NR	•	•	•	•	•	•	•	•
3 roues motrices	–	•	–	•	–	•	–	•
Balai latéral (côté droit)	–	–	•	•	–	–	•	•
Système de dosage complet	–	–	–	–	•	•	•	•

Données techniques

Rendement de surface théorique (m ² /h)	9'180		9'180	9'180	9'180	9'180	9'180	9'180
Hauteur totale (cm)	145.5		145.5	145.5	145.5	145.5	145.5	145.5
Longueur totale (cm)	199		199	199	199	199	199	199
Largeur totale (cm)	112		112	112	112	112	112	112
Dépression (mbar)	230		230	230	230	230	230	230
Débit d'air (l/s)	32		32	32	32	32	32	32
Puissance de la soupape (W)	750		750	750	750	750	750	750
Largeur de travail (cm)	102		102	102	102	102	102	102
Fréquence de rotation des brosses (1/min)	180		180	180	180	180	180	180
Puissance du moteur des brosses (W)	2 x 750	2x750	2x750	2x750	2x750	2x750	2x750	2x750
Largeur d'aspiration (cm)	120		120	120	120	120	120	120
Réservoir d'eau claire (l)	200		200	200	200	200	200	200
Réservoir d'eau sale (l)	220		220	220	220	220	220	220
Type d'entraînement	Moteur de traction		Moteur de traction	Moteur de traction	Moteur de traction	Moteur de traction	Moteur de traction	Moteur de traction
Niveau sonore (dB(A))	62/60 im Silent-Modus		62/60 im Silent-Modus	62/60 im Silent-Modus	62/60 im Silent-Modus	62/60 im Silent-Modus	62/60 im Silent-Modus	62/60 im Silent-Modus
Nombre de brosses (pcs.)	2		2	2	2	2	2	2
Force exercée sur les brosses (kg /N/cm ²)	90 / 0.21		90 / 0.21	90 / 0.21	90 / 0.21	90 / 0.21	90 / 0.21	90 / 0.21
Poids (avec batterie) (kg)	765		765	765	765	765	765	765
Dosage (%)	–		–	–	0.5 - 5.0		0.5 - 5.0	0.5 - 5.0
Vitesse en marche avant (km/h)	9		9	9	9	9	9	9
Vitesse en marche arrière (km/h)	4.5		4.5	4.5	4.5	4.5	4.5	4.5
Capacité de montée max.	10	20	10	20	10	20	10	20

Durée d'autonomie batterie

Durée d'autonomie 240 Ah Gel (h)	jusqu'à 3,4	
Durée d'autonomie 285 Ah Gel (h)	jusqu'à 4	

Machines

Autolaveuses - Tableau des pads/Tableau des brosses

		PVC lisse	Linoléum	Caoutchouc / gomme lisse	Revêtement de salles de sport traité PUR	Pierre reconstituée / naturelle polie (marbre par ex.)	Pierre dure poncée (granit par ex.)	Pierre dure structurée (granit par ex.)	Sols industriels en résine synthétique structurés	Carreaux de céramique vernis	Faïence non vernie	Parquet en bois / parquet en liège vitrifié	Parquet en bois huilé	Parquet laminé lisse	CV (Cushioned Vinyls)	Revêtement en xyloïdite dur	Béton lavé	
Nettoyage fin de bâtiments	Récurage Discomatic Duomatic Drivematic																SNW F	
								SNW F	SNW F	SNW F							SNW F	
																		SNW F
																		SNW F
Nettoyage d'entretien	Récurage Discomatic Duomatic Drivematic																SNW F	
								SNW F	SNW F	F SN							SNW F	
																		SNW F
																		SNW F
Nettoyage intermédiaire	Récurage Discomatic Duomatic Drivematic																SNW F	
								SNW F	SNW F	F SN							SNW F	
																		SNW F
																		SNW F
Nettoyage de fond	Récurage Discomatic Duomatic Drivematic																SNW F	
								SNW F	SNW F	F SN								SNW F
																		SNW F
																		SNW F

Remarque: si plusieurs pads ou brosses sont mentionnés dans un champ, la liste des propositions prioritaires mentionnées dans les instructions de nettoyage et d'entretien Wetrok doit être appliquée.

	Pad mélamine
	Pad en fibres Microsol
	Pad rouge pour récurer
	Pad bleu pour récurer
	Pad vert pour récurer
	Pad noir pour récurer

Brosses à récurer	
	Brosse à récurer Supernylon
	Brosse à récurer Supernylon douce
	Brosse à récurer polypropylène
	Brosse à récurer polypropylène douce
	Brosse à récurer PET douce
	Brosse à récurer filament
	Brosse à récurer Tynex

Machines

Autolaveuses – Pads à récurer

Pads à récurer pour autolaveuses



Pour modèle	Désignation	N° d'art.	Couleur	Unité de vente
Discomatic Tango	Pad en fibres Microsol® Ø 17 cm Pad pour récurer Ø 17 cm	22254		1 pce = 5 pads
		52597	rouge	1 pce = 5 pads
		52598	vert	1 pce = 5 pads
		52599	noir	1 pce = 5 pads
Discomatic Bolero	Pad en fibres Microsol® Ø 18 cm Pad mélamine Ø 18 cm Pad pour récurer Ø 18 cm	52109		1 pce = 5 pads
		52249		1 pce = 5 pads
		52601	rouge	1 pce = 5 pads
		52602	vert	1 pce = 5 pads
		52603	noir	1 pce = 5 pads
Duomatic C43 Discomatic Mambo	Pad en fibres Microsol® Ø 22 cm Pad mélamine Ø 22 cm Pad pour récurer Ø 22 cm	52400		1 pce = 5 pads
		52250		1 pce = 5 pads
		52606	rouge	1 pce = 5 pads
		52607	bleu	1 pce = 5 pads
		52608	vert	1 pce = 5 pads
		52609	noir	1 pce = 5 pads
Duomatic C50 Duomatic Esprit Duomatic Impulse 50 Duomatic Impulse 50	Pad en fibres Microsol® Ø 25,5 cm Pad mélamine Ø 25,5 cm Pad pour récurer Ø 25,5 cm	52402		1 pce = 5 pads
		52251		1 pce = 5 pads
		52613	rouge	1 pce = 5 pads
		52614	bleu	1 pce = 5 pads
		52615	vert	1 pce = 5 pads
Duomatic C60 Duomatic Intense 60 Duomatic Impulse 60 Duomatic Endurer 60	Pad en fibres Microsol® Ø 30,7 cm Pad mélamine Ø 30,7 cm Pad pour récurer Ø 30,7 cm	52410		1 pce = 5 pads
		52252		1 pce = 5 pads
		52626	rouge	1 pce = 5 pads
		52627	bleu	1 pce = 5 pads
		52628	vert	1 pce = 5 pads
		52629	noir	1 pce = 5 pads
Laser 65/65L Drivematic Delight	Pad en fibres Microsol® Ø 33 cm Pad mélamine Ø 33 cm Pad pour récurer Ø 33 cm	52404		1 pce = 5 pads
		52255		1 pce = 5 pads
		52632	rouge	1 pce = 5 pads
		52633	bleu	1 pce = 5 pads
		52634	vert	1 pce = 5 pads
		52635	noir	1 pce = 5 pads
Sprinter XR70	Pad en fibres Microsol® Ø 35,5 cm Pad pour récurer Ø 35,5 cm	52405		1 pce = 5 pads
		52639	rouge	1 pce = 5 pads
		52640	bleu	1 pce = 5 pads
		52641	vert	1 pce = 5 pads
		52642	noir	1 pce = 5 pads
Laser 75/75L Discomatic Samba XT Duomatic Endurer 75	Pad en fibres Microsol® Ø 38 cm Pad mélamine Ø 38 cm Pad pour récurer Ø 38 cm	52049		1 pce = 5 pads
		52253		1 pce = 5 pads
		52646	rouge	1 pce = 5 pads
		52647	bleu	1 pce = 5 pads
		52648	vert	1 pce = 5 pads
		52649	noir	1 pce = 5 pads
iMatic XR 85 Scrubo 43 Drivematic Delarge	Pad en fibres Microsol® Ø 43 cm Pad mélamine Ø 43 cm Pad à polir HS Ø 43 cm Pad pour récurer Ø 43 cm	52408		1 pce = 5 pads
		52254		1 pce = 5 pads
		22200	blanc	1 pce = 5 pads
		22201	rouge	1 pce = 5 pads
		22202	bleu	1 pce = 5 pads
		22203	vert	1 pce = 5 pads
		22204	noir	1 pce = 5 pads
Sprinter XR90	Pad en fibres Microsol® Ø 46 cm Pad pour récurer Ø 46 cm	52409		1 pce = 5 pads
		52659	rouge	1 pce = 5 pads
		52661	vert	1 pce = 5 pads
		52662	noir	1 pce = 5 pads
Drivematic Deluxe	Pad en fibres Microsol® Ø 53 cm Pad mélamine Ø 53 cm Pad pour récurer Ø 53 cm	52484		1 pce = 5 pads
		52256		1 pce = 5 pads
		52480	rouge	1 pce = 5 pads
		52481	bleu	1 pce = 5 pads
		52482	vert	1 pce = 5 pads
		52483	noir	1 pce = 5 pads

Machines

Détergents pour tapis – Extravac

Extravac 280



Machine d'injection-extraction légère et indépendante du réseau d'eau pour des surfaces textiles de taille petite à moyenne.

Modèle	UV
40200 Extravac 280	1 pce

Buses		
41515	Buse manuelle d'extraction Extravac	1 pce
41500	Buse pour sol	1 pce
41520	Lance de pré-injection	1 pce
41505	Buse d'extraction pour parois	1 pce

Tuyau d'aspiration/injection		
41550	Tube d'aspiration/injection	1 pce
41570	Tuyau d'aspiration/injection	1 pce

Extravac 400



Machine d'injection-extraction haute performance, indépendante du réseau d'eau, pour le nettoyage des moquettes et des surfaces de taille moyenne à grande ainsi que pour une utilisation professionnelle. Avec pompe haute pression à réglage continu.

Modèle	UV
40240 Extravac 400	1 pce

Buses		
41515	Buse manuelle d'extraction Extravac	1 pce
41500	Buse pour sol	1 pce
41520	Lance de pré-injection	1 pce
41505	Buse d'extraction pour parois	1 pce

Tuyau d'aspiration/injection		
41535	Tube d'aspiration/injection	1 pce
41575	Tuyau d'aspiration/injection Alu	1 pce

Extravac 340





Machine d'injection-extraction à brosse rotative pour le nettoyage intermédiaire et de fond des surfaces textiles de taille moyenne à grande. Opère en avant et en arrière.

Modèle	UV
40230 Extravac 340	1 pce

Brosses		
42047	Brosse rotative douce	1 pce
42045	Brosse rotative dure	1 pce

Machines

Détergents pour tapis – Extravac

	Extravac		
Modèle	280	400	340
Numéro d'ordre	40200	40240	40230
			
Équipement standard			
Tuyau d'aspiration/injection	•	•	–
Brosse rotative douce	–	–	•
Données techniques			
Poids (kg)	22	39	48
Hauteur totale (cm)	68	84	94
Longueur totale (cm)	53	82	116
Largeur totale (cm)	37	43	
Dépression (mbar)	212	250	217
Débit d'air (l/s)	49	50	48
Puissance de la soupape (W)	850	1'250	1100
Tension nominale (V)	230		230
Fréquence (Hz)	50		50
Longueur du câble d'alimentation (m)	10	15	20
Largeur de travail (cm)	26	37.5	32
Débit (l/min)	2.7	1.8 – 3.5	2.2
Réservoir d'eau claire (l)	28	30	34
Réservoir d'eau sale (l)	28	40	34
Pression de la pompe (bar)	2.4	3 - 11	2.5
Rendement de la pompe (W)	90	370	265

Machines

Nettoyeur à vapeur – Calorvac

Calorvac DS8



Aspirateur à vapeur pour nettoyer à la vapeur et aspirer sans produit chimique en une seule opération. Pour les surfaces en verre ou en carrelage, les murs et les surfaces rembourrées.

Modèle	UV
30600 Calorvac DS8	1 pce

Tuyau aspirovapeur

31645 Tuyau aspirovapeur avec poignée	1 pce
---------------------------------------	-------

Tuyaux d'aspiration

31655 Tuyau d'aspiration complet	1 pce
----------------------------------	-------

Buses

31620 Buse pour sol	1 pce
31625 Buse pour paroi/fenêtre	1 pce
31630 Buse pour fente	1 pce
31635 Buse jet de vapeur	1 pce
31632 Buse pour paroi, petit format	1 pce

Accessoires

31640 Kit de réapprovisionnement en accessoires	1 pce
31661 Panier pour accessoires	1 pce
31650 Flacon de remplissage de 2 l	1 pce

Machines

Nettoyeur à vapeur – Calorvac

Calorvac

Modèle	DS8
Numéro d'ordre	30600



Équipement standard

Buse pour sol	•
Buse pour paroi/fenêtre	•
Buse pour fente	•
Buse jet de vapeur	•
Tuyau aspirovapeur	•
Flacon de remplissage 2 l	•
Tuyau d'aspiration	•

Données techniques

Poids (kg)	23
Hauteur totale (cm)	96
Longueur totale (cm)	69
Largeur totale (cm)	36
Débit d'air (l/s)	42
Puissance de la soupape (W)	950
Tension nominale (V)	400
Fréquence (Hz)	50
Longueur du câble d'alimentation (m)	7.5
Réservoir d'eau claire (l)	6.4
Pression de la vapeur (bar)	4
Température de la vapeur (°C)	+152

Machines

Balayeuses – Balayeuses à main

Turbo Sweep 77 Plus



Pour un usage professionnel sur les surfaces de 200 m² et plus. Double absorption de la saleté grâce à un rouleau de balayage supplémentaire. Doublement efficace contre la poussière fine. Avec arceau rétractable softgrip et filtre à poussière pour une excellente ergonomie.

Modèle	Dimensions	UV
70016 Turbo Sweep 77 Plus	77 cm	1 pce

Master Sweep 97 Plus



L'entraînement motorisé des brosses permet de nettoyer les moindres recoins et de ramasser la saleté même tenace. La machine est extrêmement facile à manier et la batterie longue durée assure plus d'autonomie. Avec arceau rétractable softgrip et filtre à poussière.

Modèle	Dimensions	UV
70017 Master Sweep 97 Plus	97 cm	1 pce

Machines

Balayeuses – Balayeuses à main

Balayeuses à main

Modèle	77 Plus	97 Plus
Numéro d'ordre	70016	70017

Équipement standard

Système à brosses rotatives	•	•
Cylindre balayeur pour les particules fines	•	•
2 pces filtre à poussière	•	•
Arceau rétractable softgrip	•	•
Réglage de la hauteur des brosses en continu	•	•
Chargeur	-	•
Batterie	-	•

Données techniques

Rendement de surface théorique (m ² /h)	2'860	4'100
Poids (kg)	12	22
Autonomie de la batterie (h)		jusqu'à 2
Temps de charge total (h)	-	ca. 7
Largeur de travail (cm)	77	97
Type d'entraînement	manuelle	électrique et manuel
Capacité de la batterie (Ah)	-	15
Réservoir à poussière (l)		50
Tension de batterie (V)	-	12
Vidange du réservoir à poussière		manuelle
Matériau du filtre		Polyester

Machines

Balayeuses – Speedmatic

Speedmatic Twister



Balayeuse aspirante d'un maniement facile avec chargeur intégré pour les espaces étroits et les petites surfaces. Très silencieuse et sans gaz d'échappement grâce à sa batterie. Avec le kit moquette en option, les tapis de moyenne à grande surface sont nettoyés efficacement.

Modèle	Dimensions	UV
71500 Speedmatic Twister	78 cm	1 pce

Brosses/balais

71816	Balai latéral standard	1 pce
71808	Fibre naturelle balais latéraux	1 pce
71815	Balai latéral en acier PPL	1 pce
71805	Brosse rotative standard	1 pce
71801	Kit pour tapis ¹⁾	1 pce

¹⁾ Composition: brosse rotative en fibres naturelles, filtre à air en papier, joints en caoutchouc non striés

Speedmatic Tornado Pro



Balayeuses compactes avec siège pour le nettoyage des diverses surfaces en intérieur et extérieur. Avec son moteur à essence puissant, le modèle P-XT maîtrise aisément les pentes raides et les espaces restreints. Le modèle B non émissif qui fonctionne sur batterie convient particulièrement pour un usage silencieux en intérieur. Avec filtre en polyester pour balayage humide.

Modèle	Dimensions	UV
71509 Speedmatic Tornado Pro P-XT	120 cm	1 pce
71507 Speedmatic Tornado Pro B	120 cm	1 pce

Brosses/balais

71846	Balai latéral standard	1 pce
71845	Balai latéral en acier PPL	1 pce
71818	Brosse rotative standard	1 pce
71819	Brosse rotative fibres naturelles	1 pce
71817	Brosse rotative premium	1 pce

Accessoires

71844	Conteneur réservoir à poussière	2 pce
71813	Roues (B) ne laissant aucune trace	1 kit
71814	Roues (P-XT) ne laissant aucune trace	1 kit
71820	Compteur d'heures	1 pce
71834	Immatriculation	1 pce

Machines

Balayeuses – Speedmatic

Speedmatic Zyklon



Balayeuses compactes avec siège pour le nettoyage des diverses surfaces en intérieur et extérieur. Avec son moteur à essence puissant, le modèle P-XT maîtrise aisément les pentes raides et les espaces restreints. Le modèle B non émissif qui fonctionne sur batterie convient particulièrement pour un usage silencieux en intérieur. Avec filtre en polyester pour balayage humide.

Modèle	Dimensions	UV	CHF/pce	Cat.
71503 Speedmatic Zyklon	154 cm	1 pce	37'530.00	A

Brosses/balais

71831 Balai latéral standard		1 pce	136.20	B
71830 Balai latéral en acier PPL		1 pce	108.90	B
71832 Brosse rotative standard		1 pce	304.40	B
71833 Brosse rotative premium		1 pce	432.50	B

Accessoires

71835 Roues ne laissant aucune trace		1 kit	1'917.00	B
71840 Signal marche arrière		1 pce	864.70	B
71834 Immatriculation		1 pce	800.10	B

Speedmatic

Modèle	Twister	Tornado Pro P-XT	Tornado Pro B	Zyklon
Numéro d'ordre	71500	71509	71507	71503

Équipement standard

Balai latéral standard	•	•	•	•
Brosse rotative standard	•	•	•	•
Pack de batteries Gel	•	-	•	-
Compteur d'heures	-	•	•	•

Données techniques

Rendement de surface théorique (m ² /h)	3'500	5'625	8'125	12'320
Poids (kg)	98	262	337	645
Hauteur totale (cm)	113	114		152
Longueur totale (cm)	128	140		163
Largeur totale (cm)	75	101		121
Autonomie de la batterie (h)	jusqu'à 3		jusqu'à 2.5	
Type d'entraînement	électrique		électrique	Moteur diesel
Vitesse en marche avant (km/h)	-	4.5	6.5	7-8
Capacité de la batterie (Ah)	105		180	
Capacité de montée max.	16		12	16
Réservoir à poussière (l)	40	95		160
Tension de batterie (V)	12	-	24	-
Largeur de travail avec balais latéraux (cm)	78	120		154
Largeur de travail sans balais latéraux (cm)	50	70		90
Surface du filtre (m ²)	2.25		6	8
Vidange du réservoir à poussière	manuelle		manuelle	hydraulique
Dispositif de filtre	manuelle		électrique	
Matériau du filtre	Polyester		Polyester	Polyester



Competence Centre (Exposé)

L'expertise Wetrok garantit valeur ajoutée et sécurité à...

... **vos** **personnel de nettoyage**, parce qu'il travaille plus sainement et bénéficie de procédures plus simples et mieux organisées.

... **vos utilisateurs**, par ex. vos patients, parce qu'ils bénéficient d'une bonne première impression de votre établissement et se sentent à l'aise et en sécurité chez vous.

... **vos donneurs d'ordre**, parce que votre établissement économise de l'argent grâce à des processus plus efficaces et que, par conséquent, les coûts totaux diminuent à long terme.

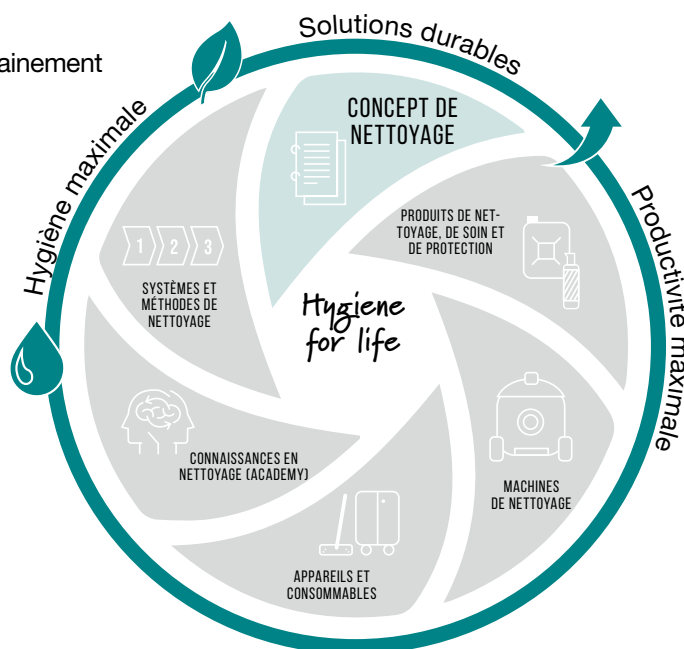

Cinq étapes pour découvrir le concept personnalisé

Étape 1:

Définition des besoins/exigences

- A quoi sert le bâtiment?
- Quelles sont les exigences en terme de niveau d'hygiène (situation actuelle)?
- Quels sont les plans/données du bâtiment dont vous disposez?

Étape 2:

Visite sur place

- Y a-t-il des surfaces/revêtements de sol spéciaux?
- Combien y a-t-il d'espace disponible dans la pièce?
- Quel est le niveau d'hygiène (situation actuelle)?

Étape 3:

Étude des plans/création de concepts

- Quelle est la taille des pièces?
- Avec quelle combinaison de groupes de pièces, de méthodes, de types de sol, de fréquences de nettoyage et de matériaux pouvez-vous nettoyer un nombre maximum de mètres carrés par heure?
- Où le niveau d'hygiène doit-il être ajusté?

Étape 4:

Remise du concept au client

- Sous quelle forme souhaitez-vous recevoir la documentation?
- Où peut-on économiser du temps et de l'argent?
- Comment se déroule la mise en place du concept de nettoyage?

Étape 5:

Implémentation/formation du personnel de nettoyage

- Comment utiliser les nouvelles méthodes?
- Comment doser correctement les produits de nettoyage et désinfectants?
- Comment travailler de manière ergonomique?



Nous serons ravis de vous conseiller!

Contactez votre conseillère/ conseiller de vente ou le service clientèle par téléphone au 0848 81 81 81 ou par e-mail info@wetrok.ch

Compétence Centre (Exposé)

Logiciel

Exposé Wetrok

Documentation complète (dossiers), inspection du site, saisie et traitement des données, établissement de documentation, calcul du temps et des besoins en personnel pour le nettoyage d'entretien, estimation du temps nécessaire pour le nettoyage à fond et le nettoyage des fenêtres, cahier d'implantation des locaux, cahiers des charges, consignes d'entretien pour les revêtements de sol.

N° d'art. Désignation

00694	Détermination des coûts exacts du personnel et du temps de travail nécessaire pour le nettoyage d'entretien, devis matériel (offre) si nécessaire, sur la base des coefficients de performance
-------	--

Options

00692	Plan de nettoyage Wetrok, par groupe d'espace
00693	Plan de nettoyage Wetrok avec produits externes, par groupe d'espace
00702	Demie-journée formation / instruction
00703	Journée entière formation / instruction

Concept d'hygiène alimentaire

Documentation complète, inspection du site, saisie et traitement de données, détermination des CCP (Critical Control Points), établissement de documents avec des bases juridiques, responsabilités, plans de nettoyage hygiène de cuisine, listes de contrôle, conseils d'hygiène, conseils pour l'autovérification, descriptions des méthodes de nettoyage, fiches produits et fiches de sécurité des produits chimiques, etc.

N° d'art. Désignation

00695	Concept d'hygiène alimentaire (LHK) selon HACCP (Hazard Analysis and Critical Control Points) et BPF (Bonne pratique de fabrication)
00696	Concept d'hygiène alimentaire avec produits externes

Options

00702	Demie-journée formation / instruction
00703	Journée entière formation / instruction

Concept d'hygiène de bien-être

Documentation complète et temps de travail investi, inspection du site, saisie et traitement de données, détermination des CCP (Critical Control Points), établissement de documents avec responsabilités, listes de contrôle, conseils d'hygiène, conseils pour l'autovérification, descriptions des méthodes de nettoyage, fiches produits et fiches de sécurité des produits chimiques, etc.

N° d'art. Désignation

00697	Concept d'hygiène de bien-être
00698	Concept d'hygiène de bien-être avec produits externes

Options

00702	Demie-journée formation / instruction
00703	Journée entière formation / instruction

Conseil et expertises

Expertises en cas de dommages ou assistance pour les appels d'offre, par ex. acquisition des données de base, établissement de documents ou temps de travail investi, avec rapport d'expertise écrit, taux horaire et forfait déplacement en sus.

N° d'art. Désignation

00699	Conseil et expertise (taux horaire)
00691	Forfait déplacement

Soutien technique

Expertise des problèmes d'application technique sur place (Suisse) et identification de solutions possibles «Flying ATA», temps passé et rapport écrit de la visite, taux horaire et forfait déplacement en sus.

N° d'art. Désignation

00690	Assistance technique (taux horaire)
00691	Forfait déplacement

Compétence Centre (Exposé)

Imprimés

Plan de nettoyage

Plan de nettoyage clair et détaillé pour un ensemble de pièces avec déroulé exact des opérations de nettoyage selon les besoins du client, pictogrammes Wetrok compréhensibles, indications sur la fréquence de nettoyage, informations sur les agents nettoyants et leur dosage, impression couleur, portrait A4, fichier PDF.

N° d'art. Désignation

00692	Plan de nettoyage Wetrok
00693	Plan de nettoyage avec produits externes

Coefficients de performance et valeurs de référence

Décomposition détaillée des coefficients de performance Wetrok pour chaque méthode de nettoyage en fonction de la machine ou de l'appareillage utilisé pour le nettoyage d'entretien, intermédiaire et de fond, avec valeurs de référence pour les catégories bâtiment et pièce, portrait A4, noir/blanc, env. 30 pages, relié.

N° d'art. Désignation

92540	Coefficients de performance et valeurs de référence, allemand,
92541	Coefficients de performance et valeurs de référence, français

Les méthodes de nettoyage professionnel

Carnet avec descriptions détaillées de méthodes de nettoyage Wetrok, par ex. particulièrement adapté pour l'instruction. Structure: Objectif de la méthode de nettoyage, tâches préparatoires, principales et finales, consignes de sécurité et suggestions de produits, portrait A5, illustrations et impression couleur.

N° d'art. Désignation

63013	Méthodes de nettoyage, allemand
63014	Méthodes de nettoyage, français
63015	Méthodes de nettoyage, italien





Contact

Contact avec les représentants commerciaux

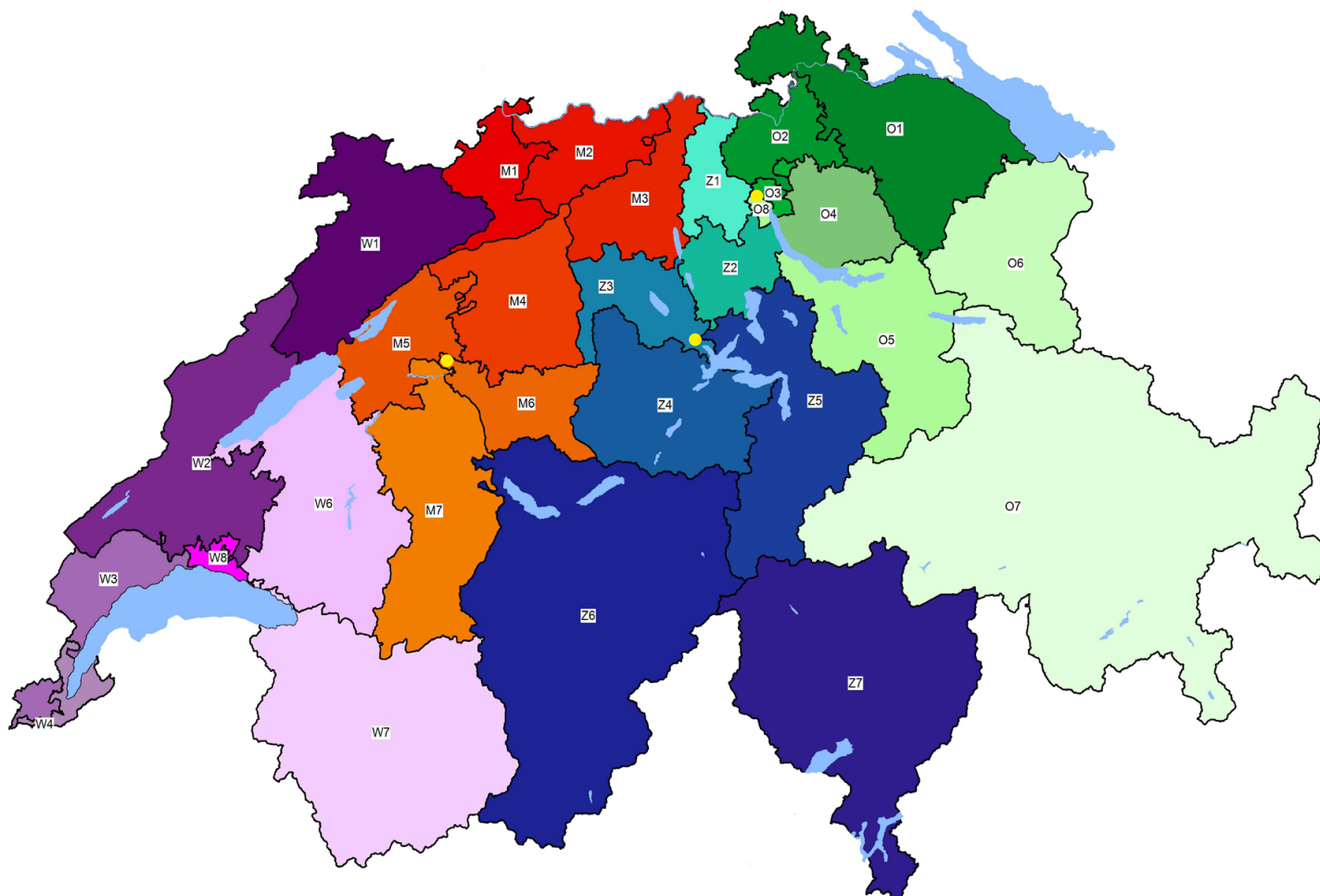

Votre ligne directe avec votre conseillère/conseiller clientèle

■ M1	079 359 96 45	■ O1	079 707 38 65	■ W1	079 240 66 51
■ M2	079 887 34 95	■ O2	078 670 67 69	■ W2	079 446 32 82
■ M3	079 647 06 05	■ O3	079 400 34 81	■ W3	079 419 75 42
■ M4	079 606 91 16	■ O4	079 346 58 71	■ W4	079 212 26 56
■ M5	079 359 96 47	■ O5	079 629 31 78	■ W6	079 637 54 52
■ M6	079 444 26 14	■ O6	076 328 40 30	■ W7	079 606 25 74
■ M7	079 576 27 97	■ O7	079 445 52 89	■ W8	079 460 51 34
		■ O8	079 658 08 31		

■ Z1	079 367 56 51
■ Z2	079 333 34 94
■ Z3	079 576 28 96
■ Z4	079 356 68 86
■ Z5	079 204 93 88
■ Z6	079 518 37 07
■ Z7	079 322 85 76

● Spécialistes Care	
CM1	079 637 66 56

● **Zurich Kloten**
Siège:
 Steinackerstr. 62
 8302 Kloten

Tel. 0848 81 81 81
 Fax 043 255 53 79

info@wetrok.ch
 www.wetrok.com

Centre de compétences clients



Service après-vente

Votre lien direct avec Wetrok. Nous sommes là pour vous les jours ouvrables de 7h30 à 17h00.

URL: wetrok.com
Tél.: 0848 81 81 81
Fax: 043 255 53 79
E-mail: info@wetrok.ch



Service technique

Nous veillons à ce que vos machines soient toujours opérationnelles et nous en assurons la maintenance directement sur place, à votre convenance.

Assistance téléphonique: 0848 83 83 83
Demande de renseignem. techn.: 0800 83 00 83
Fax: 043 255 53 75
E-mail: service@wetrok.ch
Pièces de rechange : spareparts.wetrok.com



Boutique en ligne Wetrok

Vos produits de nettoyage commandés rapidement et simplement en ligne.

URL: shop.wetrok.com
Tél.: 0848 81 81 81
E-mail: webshop@wetrok.ch

Formation



Formation/Academy

Une formation professionnelle et renouvelée permet de réduire le temps de travail nécessaire au nettoyage et d'offrir un service de meilleure qualité.

Contact
Tél. Kloten: 043 255 51 43
Fax: 043 255 51 52
E-mail: academy@wetrok.ch

Tous les points de vente à proximité de chez vous

● Zurich Kloten

Steinackerstr. 62
8302 Kloten
Tél. 043 255 51 05
vp-kloten@wetrok.ch

● Bâle

Grabenackerstrasse 8
4142 Münchenstein
Tel. 061 373 77 77
vp-muenchenstein@wetrok.ch

● Saint-Gall

HandwerkStadt
St. Gallerstrasse 240
9200 Gossau
Tél. 071 245 17 66
vp-gossau@wetrok.ch

● Lausanne

Chemin de Mongevon 23
1023 Crissier
Tél. 021 637 23 20
vp-crissier@wetrok.ch

● Zurich Schlieren

Schulstr. 70
8952 Schlieren
Tél. 044 730 11 11
vp-schlieren@wetrok.ch

● Berne

Industriestr. 35
3052 Zollikofen
Tél. 031 910 65 65
vp-zollikofen@wetrok.ch

● Neuchâtel

Rue des Sablons 43
2000 Neuchâtel
Tél. 032 724 07 27
vp-neuchatel@wetrok.ch

● Lugano

Via Pobiette, Stabile Gerre
6928 Manno
Tél. 091 604 52 53
vp-manno@wetrok.ch

● Oftringen

Parkweg 2
4665 Oftringen
Tél. 062 791 03 85
vp-oftringen@wetrok.ch

● Lucerne

Meierhofstr. 9
6032 Emmen
Tél. 041 260 75 00
vp-emmen@wetrok.ch

● Genève

Chemin de la Verseuse 3
1219 Aire
Tél. 022 797 00 00
vp-aire@wetrok.ch

● Reichenbourg

Glänternstrasse 9
8864 Reichenbourg
Tel. 055 525 40 60
vp-reichenbourg@wetrok.ch

Conditions de vente et de livraison

Les conditions générales de vente et de livraison ci-dessous s'appliquent à l'ensemble des livraisons de Wetrok SA (ci-après Wetrok) à la clientèle, dans la mesure où aucun accord spécial n'a été conclu entre les parties (vente et livraison uniquement réservée aux utilisateurs professionnels). Toute modification de ces conditions doit être approuvée par écrit par Wetrok.

Conclusion du contrat

La relation contractuelle entre Wetrok et le client n'est établie qu'à partir du moment où le client passe commande à Wetrok et que Wetrok accepte celle-ci. Le client peut effectuer sa commande par téléphone, par écrit, par fax ou courriel. Wetrok accepte la commande en livrant les marchandises commandées (avec bon de livraison) ou en envoyant une confirmation de commande (par fax, courriel ou courrier) à la demande du client.

Prix

Tous les prix sont indiqués en CHF, hors taxe sur la valeur ajoutée (TVA), sur la base de notre liste de prix actuelle. La TVA est indiquée séparément sur la facture. La stabilité des prix est maintenue autant que possible, ces derniers peuvent cependant être relevés ou diminués pour s'adapter à la situation du marché. Dans la boutique en ligne Wetrok, vous trouvez à tout moment les prix actuellement en vigueur (connexion requise). En outre, notre service clientèle est à votre disposition pour vous fournir nos tarifs en vigueur ou vous soumettre une offre basée sur nos prix actuels.

Pour différents produits chimico-techniques, la taxe COV est en outre prélevée conformément à la réglementation officielle. La taxe COV (composés organiques volatils) est indiquée séparément sur la facture. Bidon vide sur demande, les emballages vides sont repris aux frais du client.

Pour différentes batteries, la taxe TAE est prélevée en sus, conformément à la réglementation officielle. La TAE (taxe d'élimination anticipée) est indiquée séparément sur la facture.

Délais de livraison

Si Wetrok n'est pas en mesure d'honorer les dates ou délais convenus, elle en informe le client. Le client s'engage à fixer à Wetrok un délai supplémentaire adapté, et renonce explicitement à toute pénalité de retard.

Frais de livraison/frais de dossier

Pour les livraisons d'une valeur marchande supérieure à CHF 350.- net (hors TVA et COV), la livraison s'effectue sans frais.

Pour les livraisons d'une valeur inférieure à CHF 350.-, nous facturons des frais de dossier forfaitaires de CHF 28.-. Les suppléments de livraison express sont à la charge du client.

Propriété et risques

La propriété et les risques liés aux produits Wetrok sont transférés au client au moment où le transporteur remet effectivement les produits au client ou à son représentant à l'adresse de livraison.

Garantie/délai de réclamation

Le client est tenu de vérifier immédiatement après réception de la marchandise si la livraison correspond à sa commande. Toute différence est à communiquer immédiatement.

Renvoi de marchandises

Le renvoi de marchandise commandée par erreur doit impérativement être accompagné du bon de livraison ou de la facture. Les renvois sont à signaler au numéro de téléphone 0848 81 81 81 au plus tard 10 jours à partir de la date figurant sur le bon de livraison, sinon la livraison est considérée comme acceptée. Ensuite les produits sont à renvoyer dans les 30 jours à partir de la date figurant sur le bon de livraison. Après ce délai les produits ne pourront plus être repris. Cette garantie est valable uniquement pour du matériel neuf/inutilisé. Les bidons ouverts et les emballages déchirés ne seront ni repris, ni remboursés. En cas d'enlèvement par Wetrok, nous facturons un forfait de CHF 90.00. Pour la reprise de matériel commandé par erreur par le client, Wetrok se réserve le droit de lui facturer les frais qui en résultent.

Paiement

30 jours nets, sans escompte. Tout escompte injustifié donnera lieu à une facturation complémentaire. Les intérêts de retard de paiement sont de 6% à partir de la date d'échéance. Dès le 2ème rappel, nous facturons des frais de relance à hauteur de CHF 30.-. Pour les achats avec paiement comptant dans nos points de vente, nous accordons un rabais de 2%.

Réparation et entretien

Les travaux de réparation et d'entretien sont réalisés sur place par les techniciens Wetrok régionaux ou à l'atelier d'entretien.

Assurance qualité

Wetrok est certifié ISO 9001.

Management environnemental

Wetrok est certifié ISO 14001.

Eduqua

La Wetrok Academy est certifiée Eduqua.

Modifications des modèles et plans

Sous réserve de modification courante des modèles et plans et de changement de prix qui en résulte.

Produits techniques chimiques (CTP)/ sécurité des produits et consignes de stockage

Les informations sur la dangerosité du produit et des conseils de sécurité figurent sur la fiche de sécurité correspondante. Ces fiches sont disponibles sur le site Internet de Wetrok sous www.wetrok.com (fichiers PDF) ou peuvent être commandées au numéro de téléphone: 0848 81 81 81. Les produits Wetrok sont destinés à des utilisateurs professionnels ou à des spécialistes. Le stockage doit être réalisé dans les emballages d'origine fermés. Les PCT doivent être protégés du gel, de la chaleur et de la lumière.

Droit applicable et tribunal compétent

Seul le droit suisse s'applique aux livraisons de Wetrok. Le droit viennois de vente du 11 avril 1980 ne s'applique pas.

Les deux parties reconnaissent pour tout litige en liaison avec des livraisons de Wetrok la compétence du tribunal d'instance de Zurich.

Wetrok AG

Conditions de garantie

1. Déclaration de garantie

Wetrok garantit le bon fonctionnement des machines, appareils et produits de nettoyage Wetrok qu'elle livre pour l'utilisation prévue et promise.

2. Début et durée de la garantie

Wetrok accorde une garantie de 24 mois ou de 1000 heures de fonctionnement (au premier des deux termes échus) sur les machines de nettoyage livrées par elle. La garantie prend effet à partir de la date de livraison. Pour les appareils Wetrok ainsi que les produits de nettoyage, d'entretien et de protection, Wetrok accorde une garantie de 12 mois à partir de la date de livraison. Les machines d'occasion ont une garantie de 6 mois à partir de la date de livraison. Pour les batteries d'alimentation et les appareils de charge, ce sont les garanties accordées par les fournisseurs respectifs qui s'appliquent, soit 1 an. Sous réserve d'une utilisation conforme aux instructions, Wetrok accorde une durée de garantie de 5 ans ou 2000 cycles de charge (au premier des deux termes échus) sur les batteries de lithium qu'elle fournit pour les autolaveuses. Pour toutes les autres batteries lithium, la garantie est de 2 ans ou 2000 cycles de charge. Toutes autres dispositions relatives au droit de garantie sont applicables conformément aux informations de produits sur les batteries lithium. À la suite de travaux de réparation et/ou d'entretien par le technicien Wetrok, nous accordons une garantie d'entretien de 6 mois sur le travail réalisé et sur les pièces de rechange utilisées, à partir de la date d'exécution.

3. Application de la garantie

Le client est tenu de vérifier immédiatement après livraison les machines, appareils et produits Wetrok livrés et de signaler immédiatement tout défaut éventuel par écrit.

Les vices cachés ou défauts qui n'apparaissent que durant la période de garantie sont à communiquer par écrit à Wetrok dès leur découverte. Il est possible de faire valoir un droit à garantie dans le cadre des dispositions de garantie lorsqu'il y a déficience de fonctionnement, et que l'utilisation promise des produits Wetrok est insatisfaisante durant la période de garantie.

4. Restriction de garantie / fin de garantie

Toute revendication d'un droit à garantie est exclue dans les cas suivants:

- pour tous les composants soumis à une usure normale durant l'utilisation;
- pour les défauts relevant de la négligence ou d'une utilisation inappropriée;
- en cas d'ouverture et/ou de réparation des machines et appareils par des tiers sans l'accord de Wetrok;
- en cas de non-respect des notices techniques de Wetrok;
- en cas de non-utilisation de pièces détachées / d'accessoires d'origine Wetrok.

Il peut y avoir limitation de la revendication d'un droit à garantie quand les produits de nettoyage utilisés ne sont pas ceux de Wetrok.

5. Prestations de garantie

Wetrok s'engage à éliminer tous les vices signalés durant la période de garantie et/ou à remplacer gratuitement les pièces défectueuses si le vice provient d'un défaut de conception, d'un défaut de production ou d'un matériel inapproprié et qu'il n'existe aucun motif d'exclusion de garantie.

Wetrok AG

Canaux en ligne Wetrok : nous sommes à votre service!

Soyez toujours informé(e) des dernières nouveautés. Découvrez dès maintenant nos canaux numériques :



Boutique en ligne Wetrok

Vous aimez commander vos produits en ligne? Alors commandez vos agents nettoyeurs, vos mops, etc. aisément sur la boutique en ligne Wetrok :

shop.wetrok.com



Site Web Wetrok

Vous recherchez un flyer, une fiche technique de produit ou des instructions de nettoyage? Il vous suffit de visiter notre site Web Wetrok :

www.wetrok.com



E-Magazine Wetrok

Vous souhaitez être informé(e) sur les nouveaux produits commercialisés, découvrir des reportages et des interviews passionnants sur des sujets actuels en matière de nettoyage? Vous trouverez tout cela dans l'E-Magazine Wetrok : www.wetrok.ch/magazin



E-Newsletter Wetrok

Vous souhaitez ne manquer aucune nouveauté, aucun conseil de nettoyage ni aucun rapport technique de l'E-Magazine Wetrok? Abonnez-vous sans attendre à l'E-Newsletter Wetrok :

www.wetrok.ch/newsletter



Chaîne YouTube Wetrok

Vous voulez savoir comment remplacer les lèvres d'aspiration de votre machine? Vous obtiendrez les réponses à ces questions et à bien d'autres encore dans les vidéos de la chaîne YouTube Wetrok.

S'abonner maintenant : www.youtube.com/wetrokag



Profil LinkedIn Wetrok

Vous recherchez des instructions vidéo sur les méthodes de nettoyage ou des conseils de durabilité? Vous trouverez tout cela sur notre profil LinkedIn. Suivez-nous dès maintenant :

www.linkedin.com/company/wetrok-suisse

www.wetrok.com

Wetrok AG Steinackerstrasse 62, CH-8302 Kloten, info@wetrok.ch, Tel. +41 43 255 51 51

Wetrok Austria GmbH Deutschstrasse 19, A-1230 Wien, info@wetrok.at, Tel. 0800 20 48 68

Wetrok GmbH Maybachstrasse 35, D-51381 Leverkusen, info@wetrok.de, Tel. +49 2171 398-0

Wetrok Polska S.A. ul. Łączyny 4, PL-02-820 Warszawa, warszawa@wetrok.pl, Tel. +48 22 331 20 50

Wetrok AB Kyrkvägen 1 G, SE-192 72 Sollentuna, info@wetrok.se, Tel. +46 8 444 34 00

